

Yes, you can:

 Invacare SA
 Autobaan 22 - 8210 Loppem - Belgique - www.invacare.be

Invacare® Action³ NG Light

Voiturette manuelle standard à châssis pliable

 Poids max. de l'utilisateur: 125 kg
 Garantie générale: 1 an; garantie sur le châssis: 3 ans

Date :

Référence :









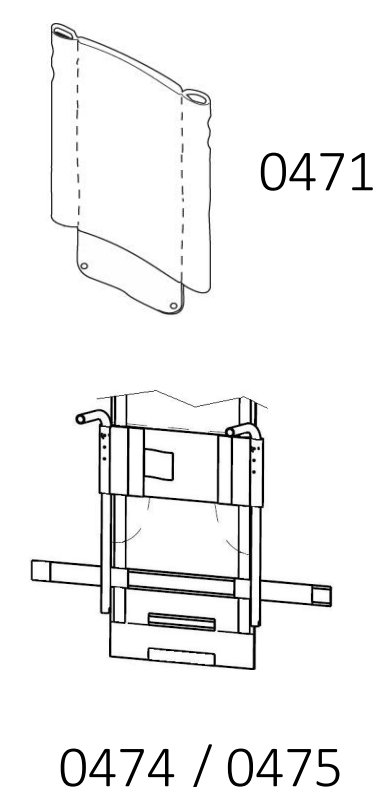

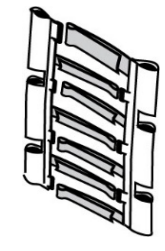

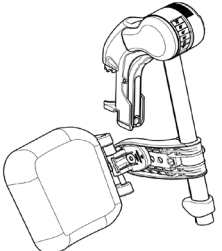
Revendeur :

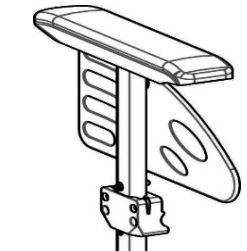

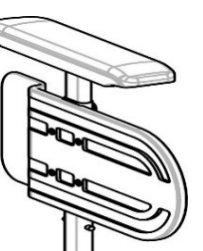
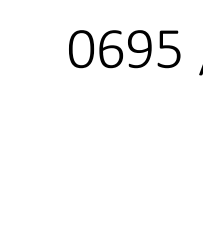

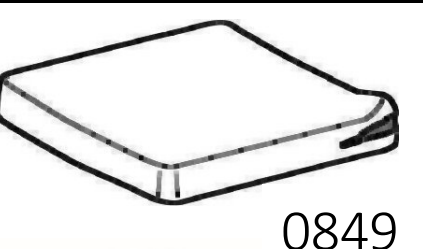



 Veuillez indiquer votre choix en cochant les cases Option standard Option sans supplément



CODE		DESCRIPTION	Prix public €, TVA de 6% incluse
CEX0026	<input checked="" type="checkbox"/>	Invacare® Action ³ NG Light (environ 1,22 kg plus léger)	975,00
CEXSPEC	<input type="checkbox"/>	Construction spéciale	Sur demande
PROPULSION TYPE			
CEX0100	<input checked="" type="checkbox"/>	Propulsion par cerceaux	
CEX0110	<input type="checkbox"/>	Version Transit (roues arrière 12" - axe fixe - position roues arrière passive)	(NC : 0251, 0290, 0300, 0310, 0315, 0428, 0431, 0511, 0561, 0738, 0739, 1054, 1056, 1064, 1066, 1068, 1075, 1140, 1150, 1151, 1180, 1181, 1182, 1183, 1185, 1190, 1212, 1260, 1261, 1275, 1320, 1330, 1331, 1332, 1365, 1390)
ASSISE			
LARGEUR D'ASSISE			
CEX0180	<input type="checkbox"/>	380 mm	NC 0251, 0372, 0421, 0441, 0442, 0852, 0855, 1481
CEX0190	<input type="checkbox"/>	405 mm	NC 0251
CEX0200	<input type="checkbox"/>	430 mm	NC 0853
CEX0210	<input checked="" type="checkbox"/>	455 mm	NC 0853
CEX0220	<input type="checkbox"/>	480 mm	NC 0372, 0421, 0441, 0442, 0881, 0852, 0853, 0854, 1481
CEX0230	<input type="checkbox"/>	505 mm	NC 0852, 0853, 0854, 0855, 0856
			275,96
PROFONDEUR D'ASSISE			
CEX0240	<input checked="" type="checkbox"/>	400 mm	NC 0879
CEX0250	<input type="checkbox"/>	450 mm	NC 0853, 0878
CEX0251	<input type="checkbox"/>	500 mm	NC 0330, 0350
CEX0252	<input type="checkbox"/>	Réglable 400-450 mm	NC 0330, 0350
HAUTEUR D'ASSISE			
CEX0260	<input checked="" type="checkbox"/>	510 mm	NC 0511, 0561, 0738, 0739, 0838, 0839, 1049, 1050, 1051, 1052, 1100, 1110, 1117
CEX0270	<input type="checkbox"/>	485 mm	NC 0511, 0561, 1051
CEX0280	<input type="checkbox"/>	460 mm	
CEX0290	<input type="checkbox"/>	435 mm	NC 0660/0670/0760/0770 + 24", 1005, 1010, 1020, 1030
CEX0300	<input type="checkbox"/>	410 mm	NC 0511, 0561, 0660/0670/0760/0770 + 24", 0935, 1005, 1010, 1020, 1030, 1052, 1365, 1370, 1440
CEX0310	<input type="checkbox"/>	385 mm (uniquement avec fourche basse, roue avant 5" x 1/4 à pneus pleins et roue arrière 22")	NC 0511, 0561, 0660, 0670, 0738, 0739, 0760, 0770, 0838, 0839, 0935, 1005, 1010, 1020, 1030, 1049, 1050, 1052, 1060, 1070, 1080, 1081, 1090, 1095, 1099, 1114, 1118, 1119, 1280, 1365, 1370, 1440

CODE		DESCRIPTION		Prix public €, TVA de 6% incluse
CEX0315	<input type="checkbox"/>	360 mm (uniquement avec fourche basse, roue avant 5" à pneus pleins et roues arrière rayonnées 20 x 13/8")	NC 0511, 0561, 0600, 0620, 0660, 0670, 0738, 0739, 0760, 0770, 0838, 0839, 0935, 1280, 1365, 1375, 1440	
REVÊTEMENT DE L'ASSISE				
CEX0330	<input type="checkbox"/>	Nylon sans bandes scratch		
CEX0340	◆	Nylon avec bandes scratch		
CEX0345	<input type="checkbox"/>	Siège réglable en tension		179,00
CEX0350	<input type="checkbox"/>	Avec mousse intégrée		
CEX0365	<input type="checkbox"/>	Plaque de chaise solide avec coussin Flo-tech Lite	(NC : 0461, 0462, 0463, 0464, 0466, 0738, 0739, 0838, 0839, 0852, 0908, 0952, 1345, 1346)	261,05
CEX0367	<input type="checkbox"/>	Plaque de chaise solide	(NC : 0738, 0739, 0838, 0839, 0849, 0851, 0852, 0853, 0854, 0855, 0856, 0869, 0871, 0873, 0874, 0875, 0876, 0852, 0908, 0952, 1345, 1346)	129,77
DOSSIER				
Anti-bascule est recommandé avec dossier inclinable (430, 435, 440, 441, 442, 445, 450)				
CEX0396	<input type="checkbox"/>	Fixe, 7°; régl. en hauteur 380/460 mm (livré à 380 mm); poignées de poussée réglables en hauteur (seulement avec Nylon sling 0471)	NC 0461, 0462, 0463, 0464, 0474, 0477, 0478, 0481, 0905, 0906, 0907, 0908, 0940, 1451	
CEX0410	◆	Fixe, 7°; hauteurs 400/430 mm (livré à 430 mm); poignées de poussée fixes	NC 0471, 0477, 0945	
CEX0420	<input type="checkbox"/>	Fixe, 7°; hauteur 510 mm; poignées de poussée fixes		
CEX0425	<input type="checkbox"/>	Fixe, 7°; hauteur 430 mm, poignées de poussée réglables en hauteur	NC : 0471, 0477, 0945, 1346	154,00
CEX0431	<input type="checkbox"/>	Réglable en angle -15° à 15° et rabattable; fixe 7°, Hauteurs 325-350 mm / 14" avec poignées de poussée courtes fixes	NC 0465, 0471, 0474, 0475, 0478, 0481, 0738, 0780, 0790, 0882, 0905, 0940, 1345, 1451	192,50
CEX0432	<input type="checkbox"/>	Réglable en angle -15° à 15° et rabattable; fixe 7°, Hauteurs 425-450 mm / 17" avec poignées de poussée longues fixes	NC 0465, 0471, 0474, 0475, 0478, 0481, 0738, 0780, 0790, 0882	192,50
CEX0435	<input type="checkbox"/>	Réglable en angle 0° à 30°; réglable en hauteur 390/410/430 mm uniquement avec position de roue passive	NC 0471, 0477, 0738, 0739, 0940, 0945, 1185, 1190	372,92
CEX0455	<input type="checkbox"/>	Hauteur rabattable 430 mm, poignées de poussée fixes	NC 0471, 0477, 0945	
CEX0460	<input type="checkbox"/>	Hauteur rabattable 510 mm, poignées de poussée fixes	NC 0471, 0477, 0481, 0945	
MATRX BACK (PERTE D'ENVIRON 20 MM DE PROFONDEUR D'ASSISE AVEC DOSSIER INCLINABLE À RESSORT À GAZ) 5 jours de délai de livraison suppl.				
CEX0461	<input type="checkbox"/>	Dossier MatrX Elite avec fixations; hauteur 405mm		750,00
CEX0462	<input type="checkbox"/>	Dossier MatrX Elite avec fixations; hauteur 455mm	(NC: 0465, 0471, 0474, 0475, 0478, 0479, 0480, 0481, 0490, 0491, 0511, 0561, 0691, 0791, 0881, 0882, 0940, 0945, 0952, 1481)	750,00
CEX0463	<input type="checkbox"/>	Dossier MatrX Elite Deep avec fixations; hauteur 405mm		850,00
CEX0464	<input type="checkbox"/>	Dossier MatrX Elite Deep avec fixations; hauteur 455mm		850,00
MATRX BACK CHOIX LARGEUR				
CEX0482	<input type="checkbox"/>	360 mm	Largeur indicative poitrine: 265 mm	
CEX0483	<input type="checkbox"/>	380 mm	Largeur indicative poitrine: 290 mm	
CEX0484	<input type="checkbox"/>	410 mm	Largeur indicative poitrine: 315 mm	
CEX0485	<input type="checkbox"/>	430 mm	Largeur indicative poitrine: 340 mm	
CEX0486	<input type="checkbox"/>	460 mm	Largeur indicative poitrine: 370 mm	
CEX0487	<input type="checkbox"/>	480 mm	Largeur indicative poitrine: 390 mm	
CEX0488	<input type="checkbox"/>	510 mm	Largeur indicative poitrine: 420 mm	
REVÊTEMENT DE DOSSIER				
CEX0471	<input type="checkbox"/>	Nylon Sling (Jemima)	NC 0882, 0905, 0882	
CEX0474	<input type="checkbox"/>	Avec support lombaire (1 strap), capitonné, 2 matériaux, pochette		
CEX0475	◆	Avec support lombaire (1 strap), capitonné		
CEX0477	<input type="checkbox"/>	Réglable en tension (3+1 straps), capitonné, 2 matériaux, avec sachet (sans tendeur de dossier) UNIQUEMENT pour dossier régl. en angle -15° à 15°	850g plus que les tubes de dossier std	

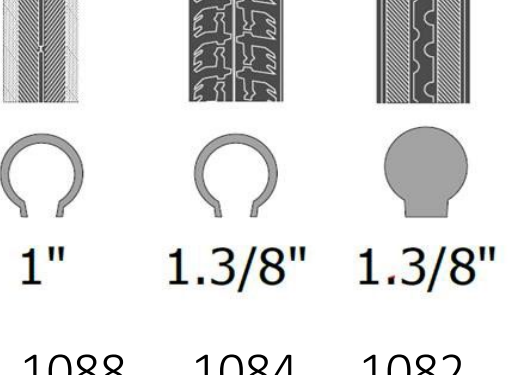
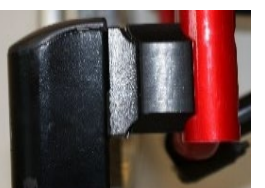

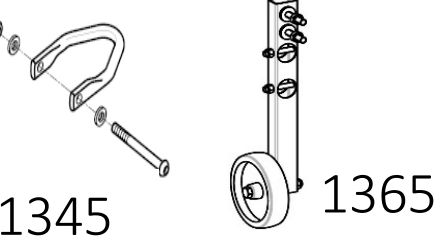
CODE		DESCRIPTION		Prix public €, TVA de 6% incluse	
CEX0478	<input type="checkbox"/>	Réglable en tension (3+1 straps), capitonné, 2 matériaux, avec pochette (tendeur de dossier incl.)	NC 0940, 0945	179,00	 0481
CEX0481	<input type="checkbox"/>	Réglable en tension (7+1 straps), capitonné, 2 matériaux, avec sachet (tendeur de dossier incl.)	NC 0940, 0945	179,00	
REPOSE-JAMBES / REPOSE-PIEDS					
CEX0500 CEX0550	<input type="checkbox"/>	Sans repose-jambes	Sans palettes		 0510 / 0560
CEX0510 CEX0560	◆	Repose-pieds 80°			
CEX0511 CEX0561	<input type="checkbox"/>	Repose-pieds 90°	NC: 0600, 0936, 1000, 1010, 1020, 1030, 1049, 1050, 1052/ Uniquement avec hauteur d'assise 435 et 460mm		 0520 / 0570
CEX0520	<input type="checkbox"/>	Repose-jambes (0-75°) avec repose-mollet, droite	NC 0611, 0930, 0936	171,54	
CEX0570	<input type="checkbox"/>	Repose-jambes (0-75°) avec repose-mollet, gauche	NC 0611, 0930, 0937	171,54	 0545 / 0595
CEX0545	<input type="checkbox"/>	Support amputé, droite	NC 0600, 0610, 0611, 0930, 0936	137,50	
CEX0595	<input type="checkbox"/>	Support amputé, gauche	NC 0600, 0610, 0611, 0930, 0937	137,50	
PALETTES par PAIRE					
CEX0600 CEX0620	◆	Standard, escamotables, avec tallonnière			 0640 / 0740
CEX0610 CEX0630	<input type="checkbox"/>	Escamotables, réglables en angle et en profondeur, avec tallonnière		134,25	
CEX0611	<input type="checkbox"/>	Monobloc réglable en angle et en profondeur	NC 0620, 0630, 0935, 0936	265,30	
REPOSE-BRAS par PAIRE / toujours en noir					
CEX0640 CEX0740	<input type="checkbox"/>	Amovibles, courts, réglables en hauteur et autolock 200-280 mm	NC 0760, 0770, 0780, 0790, 0795, 0796, 0838, 0839, 1480		 0660 / 0760
CEX0650 CEX0750	<input type="checkbox"/>	Amovibles, longs, réglables en hauteur et autolock 200-280 mm	NC 0760, 0770, 0780, 0790, 0795, 0796, 0838, 0839		
CEX0660 CEX0760	◆	Escamotables, amovibles, courts, hauteur 240 mm	NC 0740, 0750, 0780, 0790, 0795, 0796, 0838, 0839, 1480		 0680 / 0780
CEX0670 CEX0770	<input type="checkbox"/>	Escamotables, amovibles, longs, hauteur 240 mm	NC 0740, 0750, 0780, 0790, 0795, 0796, 0838, 0839		
CEX0680 CEX0780	<input type="checkbox"/>	Escamotables, amovibles, courts, réglables en hauteur	NC 0740, 0750, 0760, 0770, 0795, 0796, 0838, 0839, 1480	359,50	 0695 / 0795
CEX0690 CEX0790	<input type="checkbox"/>	Escamotables, amovibles, longs, réglables en hauteur et en profondeur	NC 0740, 0750, 0760, 0770, 0795, 0796, 0838, 0839	359,50	
CEX0695 CEX0795	<input type="checkbox"/>	Amovibles, réglables en hauteur et en profondeur, fonction tablette et autolock	NC 0740, 0750, 0760, 0770, 0780, 0790, 0838, 0839, 1185, 1480	359,50	 0695 / 0795
CEX0696 CEX0796	<input type="checkbox"/>	Amovibles, réglables en hauteur et en profondeur et autolock	NC 0740, 0750, 0760, 0770, 0780, 0790, 0838, 0839, 1185	359,50	
CEX0732	<input type="checkbox"/>	Hémiplégique, droite avec autolock (tjrs avec repose-bras réglable en hauteur)	NC 0838, 0839, 1185, 1480	258,50	 0695 / 0795
CEX0832	<input type="checkbox"/>	Hémiplégique, gauche avec autolock (tjrs avec repose-bras réglable en hauteur)	NC 0838, 0839, 1185, 1480	258,50	
CEX0738 CEX0838	<input type="checkbox"/>	Amovibles, réglables en hauteur, gardeboues (155-220mm)	NC 0740, 0750, 0760, 0770, 0780, 0790, 0795, 0796, 0832, 0839, 1100, 1110, 1116, 1117, 1200, 1201, 1480	359,50	 0849
CEX0739 CEX0839	<input type="checkbox"/>	Accoudoirs tubulaires; swing away avec protège-vêtements amovible	NC 0740, 0750, 0760, 0770, 0780, 0790, 0795, 0796, 0832, 0838, 1100, 1110, 1116, 1117, 1200, 1201, 1345, 1430, 1365, 1480	359,50	
OPTIONS D'ASSISE					
COUSSIN D'ASSISE					
CEX0849	<input type="checkbox"/>	Standard			 0849
CEX0869	<input type="checkbox"/>	Matrx Flo-tech Lite	NC 0883	137,50	
CEX0871	<input type="checkbox"/>	Matrx Flo-tech Contour Visco	NC 0883	149,17	
CEX0873	<input type="checkbox"/>	Matrx Flo-tech Image	NC 0883	522,09	
CEX0874	<input type="checkbox"/>	Matrx Flo-tech Solution Xtra	NC 0883	596,68	
CEX0876	<input type="checkbox"/>	Matrx Flo-tech Libra		522,09	
PROFONDEUR D'ASSISE					
CEX0878	<input type="checkbox"/>	400 mm			 0873
CEX0879	<input type="checkbox"/>	450 mm			
CEX0883	<input type="checkbox"/>	500 mm			
AUTRES OPTIONS D'ASSISE					
CEX0852	<input type="checkbox"/>	Seat rigidizer		105,00	 0882
CEX0882	<input type="checkbox"/>	Coussins de positionnement latéraux (paire)		220,00	
CEX0905	<input type="checkbox"/>	Appui-nuque Dartex, tendeur de dossier incl.	NC 0906, 0907, 0908, 0940, 0945	223,75	 0905
CEX0930	<input type="checkbox"/>	Sangle-mollet, réglable			
CEX0935	<input type="checkbox"/>	Tubes de palettes longs (UL 450-530 mm)	NC 0936		
CEX0936	<input type="checkbox"/>	Tubes de palettes courts (UL 230-430 mm)			

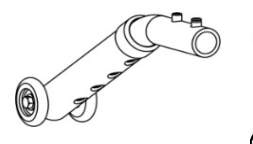
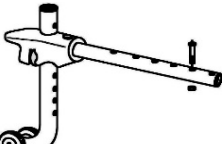
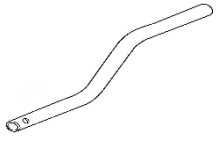
CODE		DESCRIPTION		Prix public €, TVA de 6% incluse	
CEX0937	<input type="checkbox"/>	Maintiens de chevilles Bodypoint M		220,00	
CEX0938	<input type="checkbox"/>	Maintiens de chevilles Bodypoint L		220,00	
CEX0940	<input type="checkbox"/>	Tendeur de dossier	NC 0945	66,00	
CEX0945	<input type="checkbox"/>	Tendeur de dossier pliant	NC 1451	99,00	
COULEUR DE CHÂSSIS					
CEX0961	<input type="checkbox"/>	GRIS ARDOISE			
CEX0964	<input type="checkbox"/>	BLANC PERLE			
CEX0965	<input type="checkbox"/>	VERT ELECTRIQUE			
CEX0966	<input type="checkbox"/>	NOIR MAT			
CEX0969	<input type="checkbox"/>	ROUGE MAT			
CEX0972	<input type="checkbox"/>	BLEU AQUATIQUE			
CEX0974	<input type="checkbox"/>	BLEU MARINE			
CEX0976	<input type="checkbox"/>	VIOLET FONCE			
CEX0980	<input checked="" type="checkbox"/>	NOIR ANTHRACITE			
CEX0991	<input type="checkbox"/>	COULEUR SPECIALE		Sur demande	
FIXATION DU ROUE AVANT					
CEX0996	<input checked="" type="checkbox"/>	Fixation Light (-400g)			
ROUES AVANT					
CEX1005	<input type="checkbox"/>	200 X 32 MM (8" X 1.1/4") - Pneumatiques, noir			
CEX1010	<input checked="" type="checkbox"/>	200 X 30 MM (8" X 1.1/4") - à pneus pleins, noir			
CEX1030	<input type="checkbox"/>	200 X 45 MM (8" X 2") - à pneus pleins, noir			
CEX1035	<input type="checkbox"/>	150 X 30 MM (6" X 1.1/4") - à pneus pleins, moyens-durs, noir			
CEX1050	<input type="checkbox"/>	150 X 30 MM (6" X 1.1/4") - à pneus pleins, noir	Pas avec 12" roues arrière		
CEX1054	<input type="checkbox"/>	125 X 30 MM (5" X 1") - à pneuspleins, noir	NC: 1062		
CEX1056	<input type="checkbox"/>	140 X 40 MM (5" 1/2 X 1" 3/4) - à pneus pleins, moyens-durs, noir	NC: 1062		
ROUES ARRIÈRE					
TAILLE					
CEX1062	<input type="checkbox"/>	12" / 305 MM			
CEX1064	<input type="checkbox"/>	20" / 515 MM			
CEX1066	<input type="checkbox"/>	22" / 560 MM			
CEX1068	<input checked="" type="checkbox"/>	24" / 600 MM			
TYPES ROUES					
CEX1074	<input type="checkbox"/>	Roue composite	NC : 1088, 1092, 1380		
CEX1076	<input checked="" type="checkbox"/>	Light (rayon et moyeu noir; rayonnage radial)	NC : 1170, 1201, 1230, 1260, 1261, 1331, 1332		
TYPE PNEUS					
CEX1082	<input checked="" type="checkbox"/>	Pneus pleins, noir 35 MM (1"3/8)			
CEX1084	<input type="checkbox"/>	Pneumatiques profilés, noir 35 MM (1"3/8)			
CEX1088	<input type="checkbox"/>	Pneumatiques (à profil bas), noir 25 MM (1")			
CEX1092	<input type="checkbox"/>	Maxxis Alpha Protect pneumatiques, 25 MM		100,00	
CERCEAUX					
CEX1140	<input checked="" type="checkbox"/>	Aluminium, anodisés			
CEX1150	<input type="checkbox"/>	Cerceaux enduits, anti-dérapants		111,88	
AXES DE ROUES ARRIERE					
CEX1170	<input type="checkbox"/>	Axes des roues arrière fixes	NC 1185, 1365		
CEX1180	<input checked="" type="checkbox"/>	Axes des roues arrière Quick Release			
POSITION DES ROUES ARRIERE					
CEX1185	<input type="checkbox"/>	Position des roues arrière actives	NC 1320, 1330, 1345, 1365		
CEX1190	<input checked="" type="checkbox"/>	Standard			
CEX1200	<input type="checkbox"/>	Passive			
CEX1201	<input type="checkbox"/>	Double amputée	NC 1275, 1280, 1320, 1330, 1365	129,78	
OPTION DE CHÂSSIS					
CEX1230	<input type="checkbox"/>	Pompe avec kit de fixation		22,00	
CEX1241	<input type="checkbox"/>	Extension des roues avant (+50 mm vers l'extérieur)			
CEX1260	<input type="checkbox"/>	Protège-rayons pour roues 24" - noirs (paire)		154,00	
CEX1261	<input type="checkbox"/>	Protège-rayons pour roues 20" et 22" - transparents (paire)		154,00	
FREINS					
CEX1270	<input checked="" type="checkbox"/>	Freins à pousser			
CEX1275	<input type="checkbox"/>	Freins à tirer			
OPTIONS DE SECURITE					
CEX1345	<input type="checkbox"/>	Kit de transport (points de fixations)	NC: 1360, 1363, 1364	44,00	
CEX1360	<input type="checkbox"/>	Ceinture de sécurité	NC 1361, 1362, 1363, 1364	44,75	
CEX1361	<input type="checkbox"/>	Ceinture 2-points Medium BodyPoint	NC 1362, 1363, 1364	242,00	
CEX1362	<input type="checkbox"/>	Ceinture 2-points Large BodyPoint	NC 1363, 1364	242,00	

CODE		DESCRIPTION		Prix public €, TVA de 6% incluse	
CEX1363	<input type="checkbox"/>	Ceinture 4-points Medium BodyPoint	NC 1364	264,00	
CEX1364	<input type="checkbox"/>	Ceinture 4-points Medium BodyPoint		264,00	
CEX1365	<input type="checkbox"/>	Roues de transfert (4")		165,00	 1363 / 1364
CEX1370	<input type="checkbox"/>	Anti-bascule par paire	NC 1375, 1440, 1441	74,58	
CEX1375	<input type="checkbox"/>	Anti-bascule avec aide à la bascule par paire (type Rea)	NC 1440, 1441	74,58	 1370  1375
CEX1380	<input type="checkbox"/>	Kit réflecteurs (roues et châssis) (uniquement pour roues rayonnées)		33,00	
CEX1390	<input type="checkbox"/>	Rallonge-freins par paire		22,38	
ACCESSOIRES					
CEX1430	<input type="checkbox"/>	Porte-canne		49,50	
CEX1440	<input checked="" type="checkbox"/>	Aide à la bascule droite			 1440
CEX1441	<input type="checkbox"/>	Aide à la bascule gauche			
CEX1451	<input type="checkbox"/>	Porte-sérum avec kit de fixation (uniquement avec tendeur de dossier)		137,50	
AUTRES D'OPTIONS					
CEX1480	<input type="checkbox"/>	Tablette transparente		238,67	 1480