

Invacare® Roze™

fr Lève-personne verticalisateur
Manuel d'utilisation

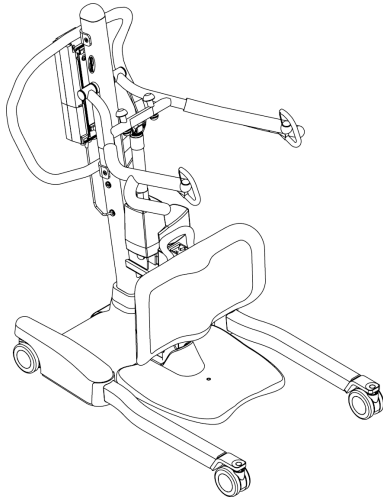

Ce manuel DOIT être remis à l'utilisateur du produit.
Lire ce manuel AVANT d'utiliser ce produit, et le conserver en cas de besoin.



Yes, you can.®

© 2017 Invacare Corporation.

Tous droits réservés. La republication, la duplication ou la modification de tout ou partie du présent document est interdite sans l'accord écrit préalable d'Invacare. Les marques commerciales sont identifiées par ™ et ®. Toutes les marques commerciales sont détenues par ou cédées sous licence à Invacare Corporation ou ses filiales, sauf stipulation contraire. Un catalogue de pièces de rechange est disponible sur demande.

Making Life's Experiences Possible est une marque déposée aux États-Unis.

Sommaire

1 Généralités	5
1.1 Utilisation prévue	5
1.2 Indications d'utilisation	5
1.3 Contre-indications	5
1.4 Description technique	5
1.5 Symboles	6
2 Sécurité	8
2.1 Consignes générales	8
2.2 Informations relatives au fonctionnement	11
2.2.1 Positionnement	12
2.2.2 Points de pincement	13
2.3 Interférences radio-électriques	13
2.4 Étiquetage du produit	14
3 Composants et fonction	15
3.1 Pièces principales du lève-personne	15
3.2 Accessoires	16
4 Réglages (Mise en service)	18
4.1 Contenu	18
4.2 Sécurité du montage	18
4.3 Fixation du mât à la base	19
4.4 Fixation de la genouillère au mât	21
4.5 Fixation de la palette repose-pieds au mât	22
4.6 Vérification du témoin lumineux de révision	22
4.7 Fixation au mur du support de montage du chargeur de la batterie	23
4.8 Fixation du chargeur de la batterie à l'ensemble du mât	24
5 Utilisation	25
5.1 Introduction	25
5.2 Verrouillage/déverrouillage des roulettes arrière	25
5.3 Fermeture/ouverture des pieds du lève-personne	25
5.3.1 Fermeture/ouverture des pieds du lève-personne électrique	26
5.4 Élévation et descente du lève-personne	26
5.4.1 Élévation et descente du lève-personne électrique	26
5.5 Activation d'un déverrouillage mécanique d'urgence	27
5.5.1 Déverrouillage d'urgence principal	27
5.5.2 Déverrouillage d'urgence secondaire	27
5.6 Procédure d'arrêt d'urgence	28
5.7 Chargement de la batterie	28
5.7.1 Témoin de batterie	28
5.7.2 Chargement de la batterie à l'aide d'un cordon d'alimentation	30
5.7.3 Chargement de la batterie à l'aide du chargeur de batterie	31
6 Soulèvement du patient	32
6.1 Sécurité du soulèvement	32
6.2 Préparation au soulèvement	35
6.3 Installation de la sangle sur le lève-personne	37
6.4 Soulèvement du patient	39
6.4.1 Transfert entre le lève-personne et un lit	41
6.4.2 Transfert entre le lève-personne et une chaise toilettes	42
6.4.3 Transfert entre le lève-personne et un fauteuil roulant	45
7 Dépannage	47
7.1 Dépannage	47
8 Maintenance	50
8.1 Entretien de sécurité	50
8.1.1 Durée de vie	50
8.1.2 Éléments d'usure	51
8.1.3 Intervalle entre les révisions	51
8.1.4 Maintenance générale	52
8.1.5 Vérification quotidienne	53
8.1.6 Liste d'inspections de sécurité	54

8.2	Lubrification du lève-personne	55
8.3	Nettoyage de la sangle et du lève-personne	56
8.4	Réinitialisation du témoin lumineux de révision	56
8.5	Remplacement du vérin électrique	57
8.6	Remplacement des vérins de pied	58
8.7	Remplacement des roulettes arrière	59
8.8	Remplacement des roulettes avant	60
8.9	Réglage de la hauteur de la genouillère	61
9	Caractéristiques techniques	62
9.1	Lève-personne	62
9.2	Conditions ambiantes	65
9.3	Matériaux	65
9.3.1	Lève-personnes électriques.	65
9.4	Informations relatives à la compatibilité électromagnétique (CEM)	66
9.4.1	Compatibilité électromagnétique (CEM)	67
10	Après l'utilisation	73
10.1	Transport et stockage	73
10.2	Réutilisation	73
10.3	Mise au rebut	73
10.4	Informations de garantie	73

1 Généralités

1.1 Utilisation prévue

Le lève-personne verticalisateur Invacare n'est PAS un dispositif de transport. Il est conçu pour transférer une personne d'une surface assise à une autre (par exemple, d'un lit à un fauteuil roulant).

1.2 Indications d'utilisation

Le lève-personne verticalisateur peut s'utiliser pour transférer et positionner des patients partiellement immobiles capables de supporter un poids.

1.3 Contre-indications

Le lève-patient station debout est contre-indiqué pour les patients qui :

- refusent de coopérer,
- ne sont pas cohérents,
- ne sont pas en mesure de contrôler leur tête et leur cou.

Certaines sangles conçues pour le lève-patient station debout sont contre-indiquées pour les patients qui ne sont pas en mesure de supporter une partie importante de leur poids. Consultez le manuel d'utilisation de la sangle pour plus d'informations.

1.4 Description technique

Les lève-personnes verticalisateurs sont des appareils de transfert conçus pour être utilisés dans les situations de levage les plus courantes, notamment :

- Entre le lit et le fauteuil roulant
- Vers et depuis la salle de bains
- Rééducation, pour aider le patient à passer d'une position assise à une position debout

Le lève-personne verticalisateur doit exclusivement s'utiliser pour soulever des patients dont le poids n'excède pas la limite maximum indiquée dans les caractéristiques techniques.

La sélection des sangles et accessoires appropriés pour chaque individu est capitale pour garantir la sécurité lors de l'utilisation d'un lève-personne verticalisateur. Reportez-vous aux manuels d'utilisation des sangles et des accessoires Invacare pour plus d'informations sur ces dispositifs.

Il est possible de faire tourner (pivoter) le lève-personne verticalisateur sur place dans les espaces réduits.

1.5 Symboles

Les symboles d'avertissement utilisés dans le présent manuel s'appliquent aux risques ou aux pratiques dangereuses qui pourraient provoquer des blessures ou des dommages matériels. Reportez-vous aux informations ci-dessous pour la définition des symboles d'avertissement.



DANGER !

– Danger indique une situation dangereuse imminente qui, si elle n'est pas évitée, provoquera des blessures graves voire mortelles.



AVERTISSEMENT !

– Avertissement indique une situation potentiellement dangereuse qui, si elle n'est pas évitée, est susceptible de provoquer des blessures graves voire mortelles.



ATTENTION !

– Attention indique une situation potentiellement dangereuse qui, si elle n'est pas évitée, peut résulter dans des dommages matériels et/ou des blessures légères.



IMPORTANT





– Indique une situation dangereuse qui, si elle n'est pas évitée, est susceptible de provoquer des dommages matériels.







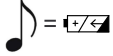









Donne des conseils, recommandations et informations utiles pour une utilisation efficace et sans souci.

Symboles apposés sur le produit

Reportez-vous à la section Étiquetage du produit dans le chapitre Sécurité du présent manuel pour plus d'informations sur l'emplacement des symboles sur le produit.

	<p>Ce produit est conforme à la Directive 93/42/CEE sur les dispositifs médicaux.</p> <p>La date de lancement de ce produit est indiquée dans la déclaration de conformité CE.</p>
	<p>Représentant européen</p>
	<p>Lisez le manuel</p>
	<p>Alarme sonore lorsque la batterie est faible. Reportez-vous à la section Chargement de la batterie dans le chapitre Utilisation du présent manuel.</p>
	<p>Frein de roulette.</p>

	Ouvrez/fermez les pieds
	Soulevez/abaissez la flèche
	Arrêt d'urgence
	Charge maximale d'utilisation
	Vérifiez que le clip est bien fermé et que la boucle de la sangle est complètement passée dans le crochet avant de soulever le patient.
	Équipement de classe II, double isolation
	Pièce appliquée de type B
	Date de fabrication.
	Fabricant
	Recyclez ce produit. Reportez-vous à la section Mise au rebut.

	Clé
	Témoin de batterie
	Courant continu
	LED clignotantes

2 Sécurité

2.1 Consignes générales



DANGER !

Risque de dommage matériel ou de blessure grave, voire mortelle

Une utilisation inadéquate de ce produit présente un risque de dommages matériels et de blessures graves, voire mortelles.

- Si vous ne comprenez pas les avertissements, mises en garde ou instructions, contactez un professionnel de santé, revendeur ou technicien avant d'essayer d'utiliser cet équipement.
- N'utilisez PAS ce produit ou tout autre équipement disponible en option sans avoir lu et compris entièrement ces instructions et toute autre documentation supplémentaire, telle que les manuels d'utilisation, les manuels de maintenance ou fiches d'instructions fournis avec ce produit ou l'équipement en option.

L'utilisation prolongée d'un produit comportant des pièces endommagées risque d'entraîner un dysfonctionnement, et de blesser l'utilisateur et/ou l'aide-soignant.

- Vérifiez l'absence de dommages dans le carton et sur TOUS les composants du produit et testez les composants avant utilisation. N'utilisez PAS le produit si des composants sont endommagés ou si le produit ne fonctionne pas correctement. Contactez un technicien qualifié ou Invacare pour procéder à une réparation.



AVIS

- Les informations contenues dans ce document peuvent être modifiées sans préavis.



AVERTISSEMENT !

Risque de blessures ou de dommages matériels

Ce produit peut être utilisé à l'intérieur et à l'extérieur.

Certaines surfaces peuvent entraîner une instabilité du produit et provoquer des blessures ou des dommages.

**AVERTISSEMENT !****Risque de blessures ou de dommages matériels**

Une humidité excessive risque d'endommager le produit et de provoquer des blessures si le produit est utilisé dans une douche ou une salle de bains. Veillez à sécher soigneusement le produit.

- N'utilisez PAS le produit dans une douche ou une salle de bains ou dans un environnement soumis à une humidité prolongée. Invacare recommande le transfert du patient sur une chaise de douche ou autre dispositif de bain.
- Veillez à bien sécher le produit après utilisation.
- NE rangez PAS le produit dans un endroit humide ou s'il n'est pas parfaitement sec.
- Assurez-vous régulièrement qu'aucun des composants du produit ne présente de traces de corrosion ou de dommages. Remplacez toutes les pièces usées ou endommagées.
- Évitez d'utiliser ce produit sur une pente. Invacare recommande d'utiliser le produit sur des surfaces planes exclusivement.
- NE faites PAS rouler le produit sur des surfaces irrégulières susceptibles de faire basculer le patient.

**AVERTISSEMENT !****Risque de dommage matériel ou de blessure grave, voire mortelle**

Pour éviter tout risque de blessure ou de dommage lors de l'utilisation du produit :

- Une surveillance étroite s'impose lorsque le produit est utilisé à proximité d'enfants ou d'animaux de compagnie.



AVERTISSEMENT !

Risque de dommage matériel ou de blessure grave, voire mortelle

Une utilisation inadéquate de ce produit présente un risque de dommages matériels et de blessures graves, voire mortelles.

Le lève-personne risque de basculer et de mettre le patient et les assistants en danger.

- NE tentez JAMAIS de transfert d'un patient sans l'accord de son médecin, de l'infirmier ou de l'assistant médical.
- Lisez attentivement les instructions contenues dans le présent manuel d'utilisation et observez une équipe d'experts lors des procédures de soulèvement. Exécutez l'ensemble de cette procédure plusieurs fois sous supervision avec un individu en bonne santé jouant le rôle du patient.
- Même si Invacare recommande que deux assistants soient présents pour toute préparation au soulèvement et pour les procédures de transfert du patient, notre équipement peut être correctement manipulé par un seul assistant. Le recours à un seul assistant repose sur l'évaluation faite par le professionnel de santé au cas par cas.



AVERTISSEMENT !

Risque de blessure ou de chute

Les sangles et accessoires pour lève-personne Invacare sont spécialement conçus pour être utilisés en combinaison avec les lève-personne Invacare.

Pour éviter toute blessure ou toute chute :

- Les patients transférés et positionnés au moyen du lève-personne verticalisateur DOIVENT accepter de coopérer, être cohérents et en mesure de contrôler leur tête et leur cou. Sinon, il existe un risque de blessure.
- Les patients transférés et positionnés au moyen de sangles compatibles avec le lève-personne verticalisateur DOIVENT être en mesure de supporter une partie importante de leur propre poids. Le non-respect de cette consigne risque de provoquer des blessures ou des dommages matériels. Consultez le manuel d'utilisation de la sangle pour plus d'informations.

**AVERTISSEMENT !****Risque de dommage matériel ou de blessure grave, voire mortelle**

Une utilisation inadéquate de ce produit présente un risque de dommages matériels et de blessures graves, voire mortelles.

Le lève-personne risque de basculer et de mettre le patient et les assistants en danger.

- NE dépassez JAMAIS le poids maximum indiqué pour le lève-personne. Reportez-vous aux caractéristiques techniques ou aux étiquettes apposées sur le lève-personne pour plus d'informations sur les limites de poids.
- Utilisez toujours la poignée de manœuvre du mât pour pousser ou tirer le lève-personne.
- Vérifiez les attaches de la sangle chaque fois qu'une sangle est retirée et remplacée, afin de vous assurer qu'elle est bien fixée avant de déplacer le patient à partir d'un emplacement fixe (lit, chaise ou chaise toilettes).

2.2 Informations relatives au fonctionnement

Cette section du manuel fournit des informations de sécurité générales en rapport avec votre produit. Pour des informations de sécurité spécifiques, reportez-vous à la section correspondante du manuel et aux procédures indiquées dans cette section. Pour des informations relatives à la sécurité en relation avec le montage du lève-personne, par exemple, reportez-vous à la section Montage du présent manuel.

2.2.1 Positionnement



AVERTISSEMENT !

Risque de blessure

- Prenez TOUJOURS garde aux flèches ①. Il existe un risque de blessure pour le patient et/ou l'assistant.
- Prenez TOUJOURS garde à la palette repose-pieds ②, et plus particulièrement à la position du patient sur la palette. Il existe un risque de blessure pour le patient et/ou l'assistant.

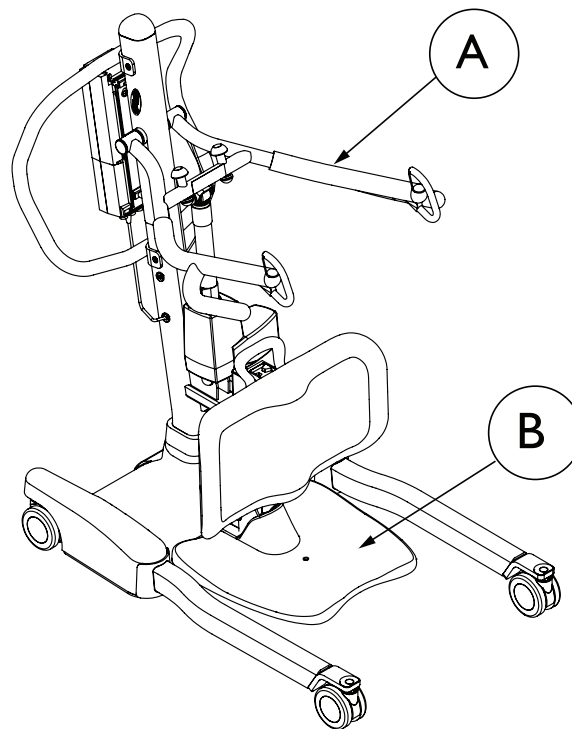

2.2.2 Points de pincement



AVERTISSEMENT ! **Risque de blessure**

Il existe des points de pincement dans différentes zones du lève-personne qui présentent un risque de pincement pour les doigts.

- Ne touchez JAMAIS les pièces en mouvement de l'appareil pour éviter tout risque de blessure.

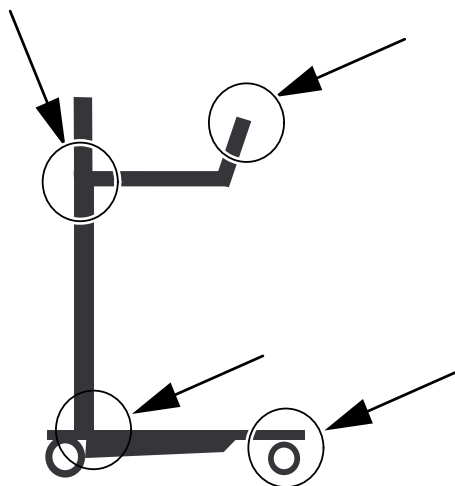

2.3 Interférences radio-électriques



AVERTISSEMENT ! **Risque de blessure ou de dommage matériel**

La plupart des équipements électroniques sont soumis à des interférences radio-électriques. Soyez PRUDENT si vous utilisez un équipement de communication portable à proximité d'un tel équipement, afin de prévenir tout dommage matériel ou corporel.

Si les interférences radio-électriques provoquent une instabilité :

- METTEZ IMMÉDIATEMENT l'interrupteur ROUGE en position d'arrêt.
- NE remettez PAS l'interrupteur en position de marche pendant la réception du signal.

2.4 Étiquetage du produit



⚠ WARNING
Risk of injury or damage. Only use the Roze mast with this base.
⚠ ATTENTION
Risque de blessure ou de dommages. Utiliser exclusivement le mat Roze avec cette base.
⚠ ADVERTENCIA
Riesgo de lesiones o daños. Utilice únicamente el mástil de Roze en esta base.
⚠ ADVARSEL
Risiko for ulykke eller skade. Bruk kun Roze mast på dette understell.
⚠ ADVARSEL
Risiko for ulykke eller skade. Anvend kun masten til Roze til denne base.
⚠ WARNUNG
Verletzungsgefahr oder Gefahr der Beschädigung. Den Roze Mast nur mit dieser Basis benutzen.
⚠ ATTENZIONE
Pericolo di lesioni o danni. Con questa base, utilizzare solo l'albero Roze.
⚠ ADVARSEL
Skaderisiko eller risiko for beskadigelse. Brug kun Roze-masten med dette understel.

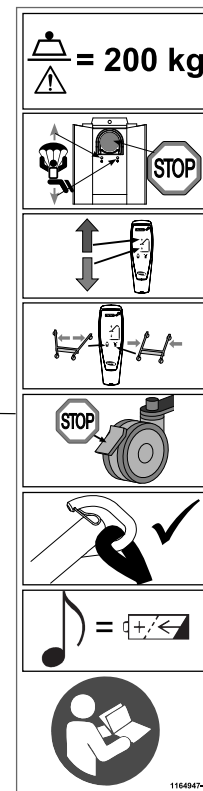
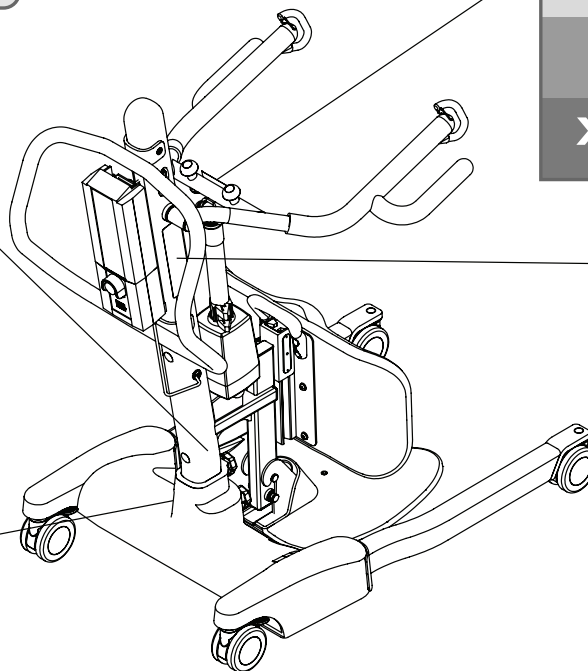

3 Composants et fonction

3.1 Pièces principales du lève-personne

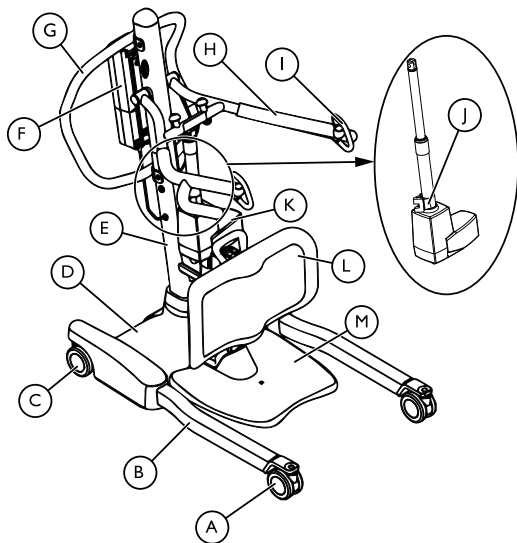

ÉLÉMENT	Description
(A)	Roulette avant
(B)	Pied
(C)	Roulette arrière avec frein
(D)	Base
(E)	Mât
(F)	Boîtier de contrôle avec batterie
(G)	Poignée de manœuvre
(H)	Flèche
(I)	Crochet de sangle
(J)	Poignée manuelle d'abaissement d'urgence
(K)	Vérin
(L)	Genouillère
(M)	Palette repose-pieds

3.2 Accessoires



AVERTISSEMENT !

Risque de blessure grave voire mortelle

Des sangles mal installées, mal réglées ou endommagées peuvent provoquer la chute du patient ou occasionner des blessures aux assistants.

- Utilisez une sangle approuvée par Invacare et recommandée par un professionnel de santé afin d'assurer la sécurité et le confort du patient durant la levée.
- Les sangles et accessoires pour lève-personne Invacare sont spécialement conçus pour être utilisés en combinaison avec les lève-personne Invacare.
- Après chaque lavage (conformément aux instructions figurant sur la sangle), assurez-vous que les sangles ne sont pas usées, déchirées ou décousues.
- Toute sangle javellisée, déchirée, coupée ou effilochée est dangereuse et risque d'occasionner des blessures. Jetez-la immédiatement.
- NE modifiez PAS les sangles.
- Vérifiez les attaches de la sangle chaque fois qu'une sangle est retirée et remplacée, afin de vous assurer qu'elle est bien fixée avant de déplacer le patient à partir d'un emplacement fixe (lit, chaise ou chaise toilettes).



AVERTISSEMENT !

Risque de blessure ou de dommage matériel

Les accessoires conçus par d'autres fabricants n'ont PAS été testés par Invacare. L'utilisation d'accessoires d'une autre marque qu'Invacare peut provoquer des blessures ou des dommages matériels.

Dans certains cas, l'utilisation de sangles d'autres fabricants est possible.

- Contactez votre représentant Invacare local pour plus d'informations sur les accessoires.

Accessoires disponibles



AVERTISSEMENT !

Sangle verticalisatrice

– Avant l'élévation du patient, assurez-vous que le bord inférieur de la sangle verticalisatrice est positionné dans le bas du dos du patient et que les bras de celui-ci sont à l'extérieur de la sangle. La ceinture DOIT être serrée tout en maintenant confortablement le patient, sans quoi celui-ci risque de glisser de la sangle pendant le transfert et de se blesser.

Sangle verticalisatrice de transfert

– Avant l'élévation du patient, assurez-vous que le bord inférieur de la sangle de transfert est positionné à la base de la colonne vertébrale du patient et que les bras de celui-ci sont à l'extérieur de la sangle.

– Afin d'éviter toute blessure, NE placez JAMAIS complètement le patient en position debout lors de l'utilisation de la sangle de transfert.

Modèles de sangle :

- Sangle verticalisatrice : transfert debout pour les personnes capables de supporter du poids
- Sangle verticalisatrice de transfert : transfert assis pour les personnes disposant de capacités réduites de support de poids

4 Réglages (Mise en service)

4.1 Contenu

Les éléments répertoriés dans les tableaux qui suivent sont inclus avec votre système. Les sangles sont vendues séparément.

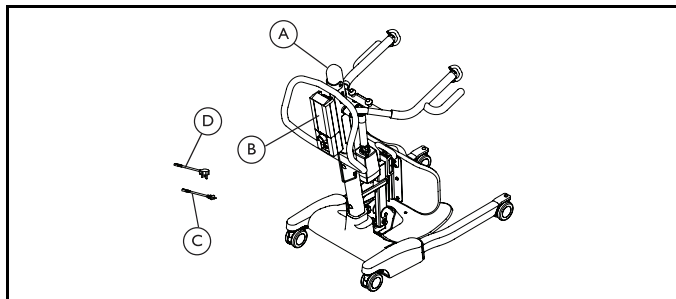

Élément	Description	Quantité
A	Lève-personne	1
B	Batterie	1
C	Câble de recharge, EU	1
D	Câble de recharge, RU	1
Non représenté	Télécommande	1
Non représenté	Manuel d'utilisation du lève-personne	1
Non représenté	Chargeur mural (si compatible)	1

4.2 Sécurité du montage



AVERTISSEMENT !

Risque de blessure

Un montage inadéquat est susceptible d'entraîner des blessures ou des dommages matériels.

L'utilisation ou le remplacement (maintenance) de pièces inadéquates est susceptible d'entraîner des blessures ou des dommages matériels.

- Le montage DOIT être confié à un technicien qualifié.
- Seules des pièces Invacare doivent être utilisées pour le montage de ce lève-personne. Les composants du lève-personne sont fabriqués selon des caractéristiques techniques assurant un alignement précis de toutes les pièces afin d'assurer un fonctionnement sûr.
- Les pièces de rechange DOIVENT correspondre aux pièces d'origine Invacare.
- Veillez à TOUJOURS indiquer le numéro de série du lève-personne lorsque vous commandez des pièces de rechange.
- NE serrez PAS excessivement le matériel de fixation. Vous risqueriez d'endommager le support de montage.

**AVERTISSEMENT !****Risque de blessures ou de dommages matériels**

Il existe un risque de coincement des membres et des câbles lors du montage et du démontage du lève-personne.

- Activez l'arrêt d'urgence avant le montage ou le démontage afin de prévenir tout pincement ou coincement.
- Faites preuve d'une extrême vigilance lorsque vous soulevez les composants lors du montage. Certaines pièces sont lourdes. Veillez à toujours adopter une posture adéquate pour le levage.



Le montage du lève-personne verticalisateur ne nécessite aucun outil.

En cas de problème ou de question lors du montage, adressez-vous à un représentant Invacare local. Vous trouverez l'ensemble des coordonnées au dos de ce manuel.

4.3 Fixation du mât à la base**AVERTISSEMENT !****Risque d'incendie**

Des branchements électriques incorrects risquent de provoquer un incendie.

- Avant tout branchement électrique, vérifiez que les connecteurs ne sont pas endommagés. En cas de dommage, contactez un revendeur Invacare ou un technicien qualifié pour procéder à un entretien.
- Assurez-vous que les connecteurs électriques sont bien branchés.
- Assurez-vous que les connecteurs électriques sont connectés aux composants voulus.
- NE forcez PAS sur les connecteurs. Si les connexions ne se font pas facilement, vérifiez que les branchements sont effectués entre les composants corrects. Contactez un revendeur Invacare ou un technicien qualifié pour procéder à un entretien.

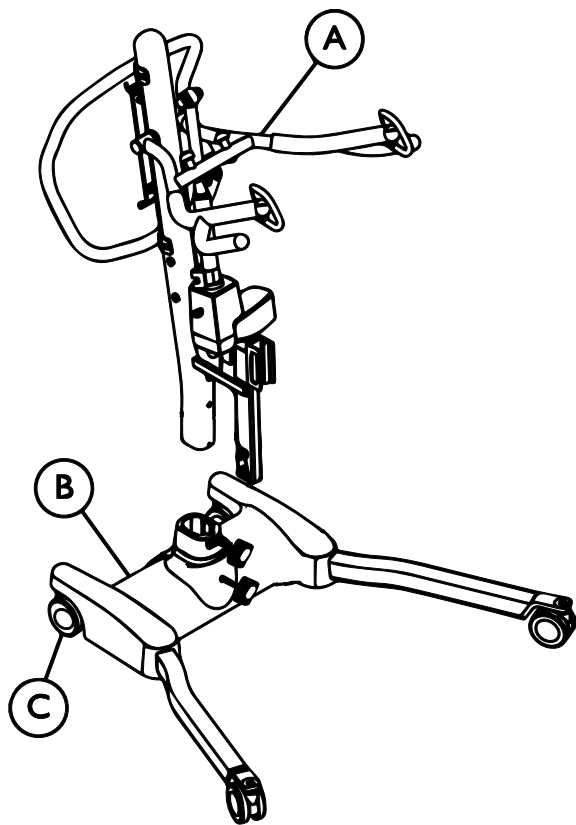

1. Placez la base **B** sur une surface plane pour que toutes les roulettes **C** soient en contact avec le sol.
2. Verrouillez les roulettes arrière. Reportez-vous à la section Verrouillage/déverrouillage des roulettes arrière dans le chapitre Utilisation du présent manuel.

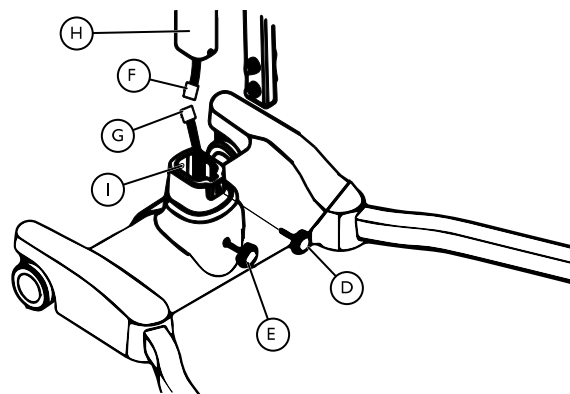

3. Dévissez le boulon supérieur **D** et retirez-le de la base.
4. Desserrez le boulon inférieur **E**, sans le dévisser de la base.



Il est possible retirer le mât **A** de la base **B** pour son rangement ou son transport. Le mât **DOIT** être correctement fixé à la base avant utilisation.

5. Connectez le câble du mât ⑥ au câble de la base ③.



AVERTISSEMENT !
Risque de blessure

– Ne placez PAS les mains entre le mât et la base pendant le montage.



ATTENTION !
Risque de dommage matériel.

– Veillez à ne PAS écraser les câbles branchés entre le mât et la base pendant le montage.

6. Placez le tube du mât ④ dans le trou de la base ①.
7. Tout en soutenant le mât, serrez le boulon en plastique inférieur.
8. Vissez le boulon en plastique supérieur dans le trou de la base.
9. Reprenez les étapes 3 à 8 dans l'ordre inverse pour démonter le mât de la base.

4.4 Fixation de la genouillère au mât

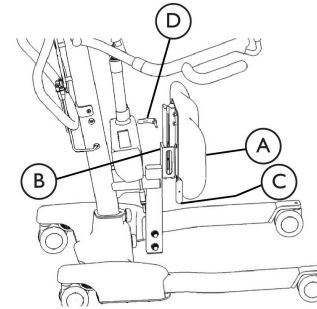

Il est possible retirer la genouillère du lève-personne verticalisateur pour son rangement ou son transport. La genouillère DOIT être correctement fixée au mât avant utilisation.

1. Poussez la genouillère ① jusqu'à ce qu'elle soit correctement positionnée sur le support de montage de la genouillère ② du mât.
2. Mettez le bloc de fixation ③ en place sur le support de montage de la genouillère.
3. Insérez le bouton de déverrouillage rapide ④ dans le support de montage, la genouillère et le bloc de fixation.
4. Serrez le bouton de déverrouillage rapide.
5. Pour régler la genouillère, reportez-vous à la section Réglage de la hauteur de la genouillère dans le chapitre Maintenance du manuel.

4.5 Fixation de la palette repose-pieds au mât

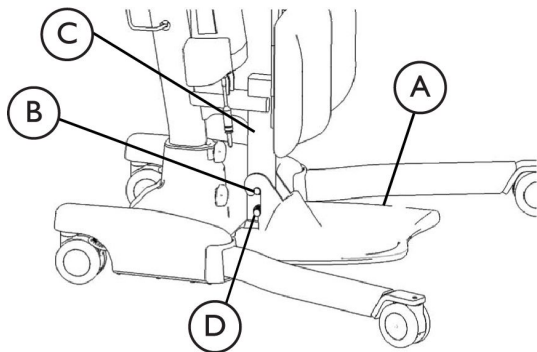

1. Faites pivoter la palette repose-pieds ① vers le haut et placez les crochets fixés à la palette au-dessus des boulons de montage supérieurs ② du mât ③.
2. Tournez la palette repose-pieds vers le bas en direction de la base. La face inférieure de la palette repose-pieds reposera contre les boulons inférieurs ④ du mât.
3. Assurez-vous que la palette repose-pieds est à niveau et bien fixée.

4.6 Vérification du témoin lumineux de révision

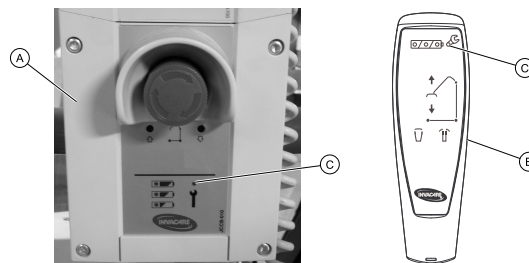



À chaque montage du lève-personne et avant de l'utiliser, il convient de vérifier le témoin lumineux de révision.

1. Assemblez le lève-personne.
2. Examinez l'unité centrale (A) ou la télécommande (B) pour voir si le témoin lumineux de révision (C) clignote.
3. Reportez-vous au tableau.

Témoin lumineux de révision	Montage initial	Remontage
Clignotant	Réinitialisez le témoin lumineux de révision. Reportez-vous à la section Réinitialisation du témoin lumineux de révision dans le chapitre Maintenance du manuel.	Le lève-personne doit être révisé. Contactez votre revendeur ou votre représentant Invacare local pour connaître la marche à suivre.
Non clignotant	S/O	Le lève-personne est prêt à l'emploi

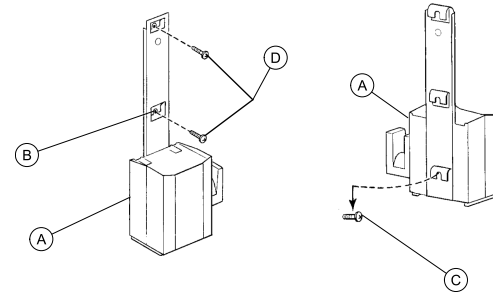
4.7 Fixation au mur du support de montage du chargeur de la batterie



 Reportez-vous à la réglementation locale pour connaître les procédures de montage appropriées.

1. Placez le chargeur avec son support de montage (A) sur le mur, dans la position souhaitée.
2. À l'aide d'un crayon, faites une marque au centre du trou (B).
3. Mesurez 16,5 cm à partir du trait de crayon et percez un trou de montage.
4. Installez la vis de montage inférieure (C) jusqu'à obtenir un écart d'environ 3 mm entre la tête de la vis et le mur.
5. Installez le chargeur de batterie et son support de montage au niveau de la vis de montage inférieure.
6. Percez les deux autres trous de montage.
7. Installez les deux autres vis de montage (D) dans le support de montage et dans le mur. Vissez à fond.
8. Branchez le chargeur de batterie dans la prise murale.

 La LED ON (mise sous tension) s'allume.

4.8 Fixation du chargeur de la batterie à l'ensemble du mât

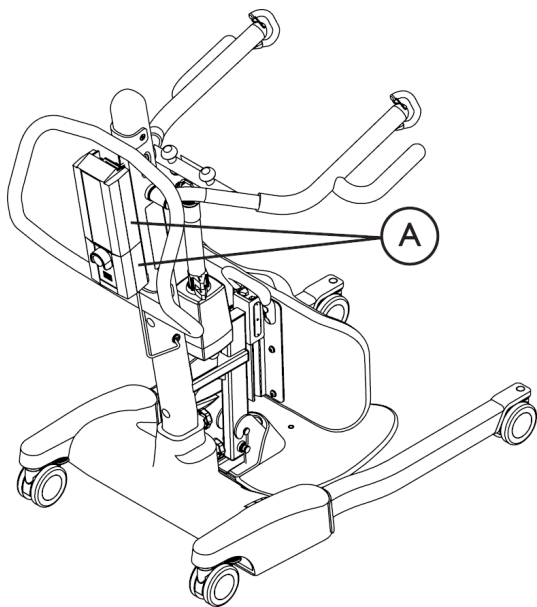

4. Assemblez le support de montage du chargeur de la batterie sur les vis à crochet.
5. Chargez la batterie. Consultez 5.7 *Chargement de la batterie*, page 28.

 **A** = La batterie et le chargeur de la batterie sont représentés en place.

1. Retirez les deux pièces en mylar couvrant les orifices de montage au dos de l'ensemble du mât.
2. Insérez les vis à crochet dans les orifices de montage.
3. Resserrez les vis à crochet.

5 Utilisation

5.1 Introduction

L'utilisation du lève-personne verticalisateur est simple et sans danger.

 Avant d'utiliser le lève-personne pour un patient, reportez-vous aux procédures suivantes pour connaître les informations et instructions de sécurité à respecter :

- Informations relatives au fonctionnement
- Soulèvement du patient

5.2 Verrouillage/déverrouillage des roulettes arrière

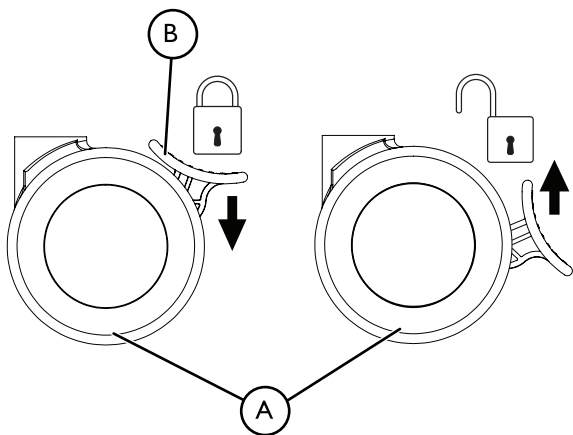

- Pour verrouiller la roulette **A** : appuyez sur la languette **B**.
- Pour déverrouiller la roulette **A** : tirez sur la languette **B**.

5.3 Fermeture/ouverture des pieds du lève-personne



AVERTISSEMENT !

Risque de dommage matériel ou de blessure grave, voire mortelle

Le lève-personne risque de basculer et de mettre le patient et les assistants en danger.

- Les pieds du lève-personne doivent être complètement ouverts afin d'assurer une stabilité et une sécurité optimales pendant les transferts. Si vous devez fermer les pieds du lève-personne pour placer le lève-personne sous un lit, fermez-les aussi longtemps que nécessaire pour positionner l'appareil face au patient et soulever le patient hors du lit. Lorsque les pieds du lève-personne ne se trouvent plus sous le lit, ouvrez-les complètement à nouveau.

5.3.1 Fermeture/ouverture des pieds du lève-personne électrique

La télécommande permet d'ouvrir ou de fermer les pieds de la base afin de garantir la stabilité lors de l'élévation du patient.

 Reportez-vous aux informations de sécurité indiquées dans la section Fermeture/ouverture des pieds du lève-personne avant d'effectuer cette procédure.

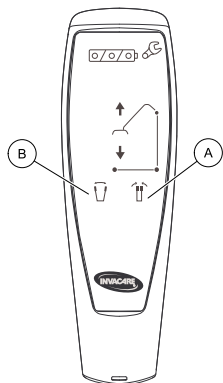

1. Pour fermer les pieds du lève-personne, appuyez sur le bouton représentant les pieds fermés **A** et maintenez-le enfoncé.
2. Pour ouvrir les pieds du lève-personne, appuyez sur le bouton représentant les pieds ouverts **B** et maintenez-le enfoncé.

 Les pieds s'immobilisent lorsque le bouton est relâché.

5.4 Élévation et descente du lève-personne



AVERTISSEMENT ! Risque de blessure

Le lève-personne risque de basculer et de mettre le patient et les assistants en danger.

– Invacare recommande que les roulettes arrière soient déverrouillées lors du soulèvement du patient pour permettre la stabilisation du lève-personne lorsque le patient est soulevé d'une chaise, d'un lit ou d'un objet stationnaire.

5.4.1 Élévation et descente du lève-personne électrique

La télécommande permet de lever ou d'abaisser le lève-personne.

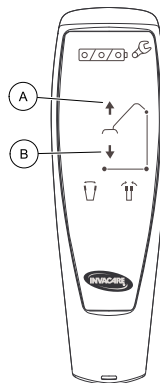

1. Pour élever le lève-personne : appuyez sur le bouton flèche HAUT **A** et maintenez-le enfoncé pour élever les flèches et le patient.
2. Pour faire descendre le lève-personne : appuyez sur le bouton Flèche BAS **B** et maintenez-le enfoncé pour abaisser les flèches et le patient.



Relâchez le bouton pour arrêter l'élévation ou la descente du lève-personne.

5.5 Activation d'un déverrouillage mécanique d'urgence

Le lève-personne est équipé de deux types de déverrouillages mécaniques d'urgence : un déverrouillage principal et un déverrouillage secondaire.

5.5.1 Déverrouillage d'urgence principal

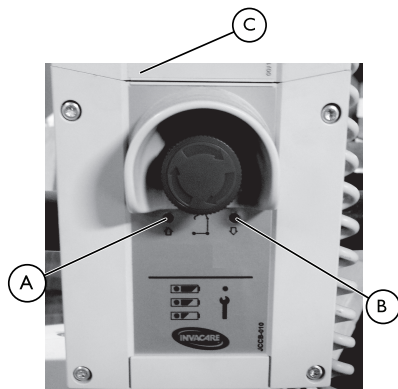

1. Insérez la pointe d'un stylo dans le trou en regard de la flèche d'urgence orientée vers le haut (A) ou vers le bas (B) sur l'unité centrale (C).

 Le stylo doit rester en place dans le trou pour que le déverrouillage d'urgence fonctionne. Le retrait du stylo entraîne la descente.

5.5.2 Déverrouillage d'urgence secondaire

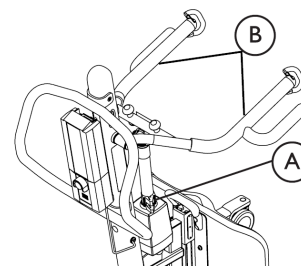

 Il est recommandé d'utiliser le déverrouillage d'urgence principal. Le déverrouillage d'urgence secondaire n'est qu'un dispositif de secours du déverrouillage principal.

Le déverrouillage d'urgence secondaire peut être utilisé lorsque le déverrouillage principal ne fonctionne pas ou n'est pas disponible.

1. Tirez la poignée d'URGENCE (A) tout en appuyant simultanément sur les flèches (B).

5.6 Procédure d'arrêt d'urgence

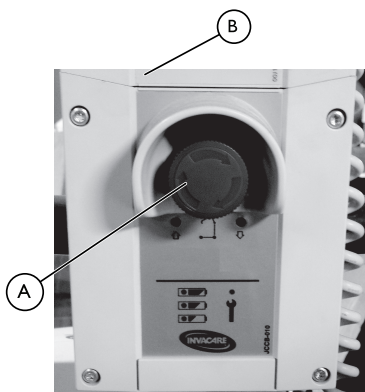

1. Appuyez sur le bouton ROUGE (A) de l'unité centrale (B) pour arrêter la montée ou la descente de la flèche et du patient.
2. Pour réinitialiser, tournez le bouton d'urgence dans le sens des aiguilles d'une montre.

5.7 Chargement de la batterie

 Invacare recommande de charger la batterie chaque jour afin de prolonger sa durée de vie.









Il existe deux méthodes différentes pour charger la batterie. L'une d'entre elles emploie un cordon d'alimentation se connectant au boîtier de commande; pour l'autre, il faut que la batterie soit montée sur le chargeur de la batterie. Suivez la procédure appropriée pour charger la batterie de votre lève-personnes.

5.7.1 Témoin de batterie



Le témoin de batterie (A) se trouve sur l'unité centrale (B) et sur la télécommande (C).

Les LED indiquent l'état de la batterie :

Témoin de batterie de la télécommande	Témoin de batterie de l'unité centrale	État de la batterie	Description
		Charge complète	La batterie n'a pas besoin d'être rechargée (charge comprise entre 100 et 50 %). La troisième LED est VERTE.
		Charge partielle	La batterie a besoin d'être rechargée (charge comprise entre 50 et 25 %). La deuxième LED est JAUNE.
		Charge insuffisante	La batterie a besoin d'être rechargée (charge inférieure à 25 %). Un signal sonore est émis lorsque vous appuyez sur un bouton. La première LED est JAUNE.
		Charge insuffisante (LED clignotante)	La batterie a besoin d'être rechargée. Certaines des fonctionnalités du lève-personne ne sont plus accessibles et seul l'abaissement de la flèche est possible. Une alarme sonore se déclenche (le klaxon émet un signal) lorsque la batterie est faible. Si le signal d'alarme se déclenche au cours d'un transfert, terminez le transfert, puis rechargez la batterie.

5.7.2 Chargement de la batterie à l'aide d'un cordon d'alimentation



Ⓐ = Connecteur du cordon d'alimentation.



AVERTISSEMENT !

Risque de dommage matériel ou de blessure grave, voire mortelle

Il est possible de recharger la batterie lorsqu'elle est connectée au lève-personne.

- N'actionnez PAS l'arrêt d'urgence pendant le chargement de la batterie. La batterie ne se rechargera pas si l'arrêt d'urgence est actionné.
- Pendant le chargement, le lève-personne ne peut pas être utilisé. NE tentez PAS de déplacer ou d'utiliser le lève-personne sans avoir débranché le cordon d'alimentation de la prise murale.
- NE tentez PAS d'utiliser le lève-personne si le bloc batterie est endommagé. Remplacez la batterie avant toute nouvelle utilisation.

1. Connectez le cordon d'alimentation à l'unité centrale.
2. Branchez le cordon d'alimentation dans une prise de courant.



La batterie se charge en 4 heures environ. Le chargement doit être effectué dans une pièce bien ventilée.

3. Déconnectez le cordon d'alimentation de la prise de courant quand la batterie est complètement chargée.

5.7.3 Chargement de la batterie à l'aide du chargeur de batterie

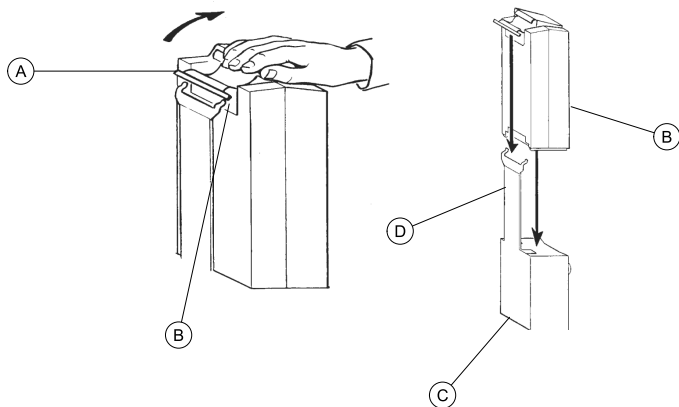

Retrait du lève-personne

1. Soulevez la poignée ① à l'arrière de la batterie ②.
2. Soulevez la batterie et retirez-la de l'unité centrale ③.



ATTENTION !

Un montage incorrect de la batterie est susceptible d'entraîner des blessures ou des dégâts matériels.

- Assurez-vous qu'un déclic se fait entendre lors du montage de la batterie sur le chargeur pour vous assurer qu'elle est bien en place.

3. Placez la batterie sur le chargeur de batterie ④ comme illustré. Assurez-vous qu'un déclic se fait entendre.



La LED de chargement s'allume. Le chargement terminé, la LED s'éteint.

Le rechargement complet d'une batterie exige environ quatre heures.

Retrait du chargeur

1. Tirez sur la poignée à l'arrière de la batterie.
2. Soulevez la batterie pour la retirer du chargeur.



ATTENTION !

Un montage incorrect de la batterie est susceptible d'entraîner des blessures ou des dégâts matériels.

- Assurez-vous qu'un déclic se fait entendre lors du montage de la batterie sur l'unité centrale pour vous assurer qu'elle est bien en place.

3. Réinstallez la batterie dans l'unité centrale ③. Assurez-vous qu'un déclic se fait entendre.



La batterie doit être installée dans l'unité centrale et dans le chargeur de batterie comme indiqué.

6 Soulèvement du patient

6.1 Sécurité du soulèvement



AVERTISSEMENT !

Risque de dommage matériel ou de blessure grave, voire mortelle

Une utilisation inadéquate de ce produit présente un risque de dommages matériels et de blessures graves, voire mortelles.

Le lève-personne risque de basculer et de mettre le patient et les assistants en danger.

- Le lève-personne Invacare n'est PAS un dispositif de transport. Il est conçu pour transférer une personne d'une surface de repos à une autre (par exemple, d'un lit à un fauteuil roulant).
- Le blocage des roues du fauteuil roulant et du lit DOIT être enclenché avant d'abaisser le patient dans le fauteuil roulant ou de le soulever du lit afin d'éviter tout déplacement du fauteuil roulant ou du lit pendant le transfert.
- Avant tout transfert, assurez-vous que la capacité du fauteuil roulant (lit, chaise toilettes ou autre surface) est suffisante pour supporter le poids du patient.



AVERTISSEMENT !

Risque de dommage matériel ou de blessure grave, voire mortelle

- NE dépassez JAMAIS le poids maximum de 200 kg (31 stone) indiqué pour le patient.
- Ne touchez JAMAIS les pièces en mouvement de l'appareil pour éviter tout risque de blessure.
- Prenez TOUJOURS garde à la palette repose-pieds, et plus particulièrement à la position du patient sur la palette. Il existe un risque de blessure pour le patient et/ou l'assistant.

**AVERTISSEMENT !****Risque de dommage matériel ou de blessure grave, voire mortelle**

Une utilisation inadéquate de ce produit présente un risque de dommages matériels et de blessures graves, voire mortelles.

Le lève-personne risque de basculer et de mettre le patient et les assistants en danger.

- Les pieds du lève-personne doivent être complètement ouverts afin d'assurer une stabilité et une sécurité optimales. Si vous devez fermer les pieds du lève-personne pour placer le lève-personne sous un lit, fermez-les aussi longtemps que nécessaire pour positionner l'appareil face au patient et soulever le patient hors du lit. Lorsque les pieds du lève-personne ne se trouvent plus sous le lit, ouvrez-les complètement à nouveau.
- Invacare recommande de verrouiller les roulettes arrière du lève-personne **UNIQUEMENT** au moment d'installer le patient dans la sangle ou de l'en sortir.
- Invacare recommande que les roulettes arrière soient déverrouillées lors du soulèvement du patient pour permettre la stabilité du lève-personne lorsque le patient est soulevé à partir d'une chaise, d'un lit ou d'un emplacement fixe.

**AVERTISSEMENT !****Risque de dommage matériel ou de blessure grave, voire mortelle**

Une utilisation inadéquate de ce produit présente un risque de dommages matériels et de blessures graves, voire mortelles.

- Utilisez toujours la poignée de manœuvre du mât pour pousser ou tirer le produit.
- Évitez d'utiliser le produit sur une pente. Invacare recommande d'utiliser le produit sur des surfaces planes exclusivement.
- Pendant le transfert, alors que le patient est suspendu dans la sangle fixée au lève-personne, **NE faites PAS** rouler le lève-personne sur des surfaces inégales qui risqueraient de le faire basculer.

**AVERTISSEMENT !****Risque de blessures ou de dommages matériels**

Tout dommage occasionné aux pièces du lit (télécommande, roulettes, etc.) suite à un impact avec le sol, les murs ou autres emplacements fixes est susceptible de détériorer le produit et d'entraîner des blessures.

- **ÉVITEZ IMPÉRATIVEMENT** tout choc entre les pièces du lève-personne et le sol, les murs et autres emplacements fixes.
- Rangez **TOUJOURS** la télécommande lorsqu'elle n'est pas utilisée.



AVERTISSEMENT !

Danger de mort

Le cordon de la télécommande peut occasionner des blessures s'il n'est pas positionné et rangé correctement.

- Contrôlez TOUJOURS l'emplacement du cordon de la télécommande par rapport au patient et aux soignants.
- VEILLEZ à ce que le cordon de la télécommande ne s'enroule pas autour du patient et des soignants.
- La télécommande doit être rangée correctement. Rangez TOUJOURS la télécommande lorsqu'elle n'est pas utilisée.



AVERTISSEMENT !

Risque de coincement/strangulation

Les objets qui se trouvent à proximité du patient sont susceptibles d'entraîner un coincement ou une strangulation lors des procédures de levage. Pour éviter tout risque de coincement ou de strangulation :

- Avant le levage, assurez-vous que le patient est complètement dégagé des objets qui l'entourent.



AVERTISSEMENT !

Risque de coincement

Il existe un risque de coincement entre les crochets de la flèche et la sangle.

- Prenez toutes les précautions nécessaires lors des opérations de levage.
- Ne placez JAMAIS vos mains ou vos doigts sur ou à côté des crochets lors des opérations de levage.
- Veillez à ce que les mains et les doigts du patient soient éloignés des crochets lors des opérations de levage.



AVERTISSEMENT !

Risque de blessures ou de dommages matériels

- Utilisez la sangle recommandée par un professionnel de santé afin d'assurer la sécurité et le confort du patient durant la levée.
- Avant le soulèvement d'un patient à partir d'un emplacement fixe (fauteuil roulant, chaise toilettes ou lit), soulevez légèrement le patient de l'emplacement fixe et vérifiez que toutes les attaches de la sangle sont bien fixées. Si l'une des attaches n'est pas correctement installée, redescendez le patient pour corriger le problème, puis élevez le patient et faites une nouvelle vérification.
- Vérifiez les attaches de la sangle chaque fois qu'une sangle est retirée et remplacée, afin de vous assurer qu'elle est bien fixée avant de déplacer le patient à partir d'une surface.

 Consultez la brochure patient fournie avec la sangle pour plus d'informations.

6.2 Préparation au soulèvement



AVERTISSEMENT !

Risque de blessures ou de dommages matériels

- Assurez-vous que l'équipement utilisé avec le lève-personne est de force suffisante pour soulever la charge (sangle, par exemple). Vérifiez qu'en cas de dysfonctionnement éventuel de l'équipement, la personne soulevée n'est exposée à aucun danger.
- Avant de positionner les pieds du lève-personne autour du patient, et afin d'éviter toute blessure, assurez-vous que les pieds du patient sont à l'abri de la palette repose-pieds.
- Les réglages de sécurité et de confort doivent être effectués avant le déplacement du patient. Les bras du patient doivent être à l'extérieur des courroies de la sangle.

1. Consultez le chapitre Sécurité de ce manuel ainsi que les informations de la section Sécurité du soulèvement avant de poursuivre la procédure. Tenez compte de tous les avertissements indiqués.
2. Le patient DOIT être en position assise pour utiliser le lève-personne verticalisateur. Si le patient est sur un lit, aidez le patient à se mettre en position droite dans la partie tête du lit, puis poussez ses jambes sur le côté du lit.

3. Positionnez le patient dans la sangle . Reportez-vous au manuel d'utilisation de la sangle.

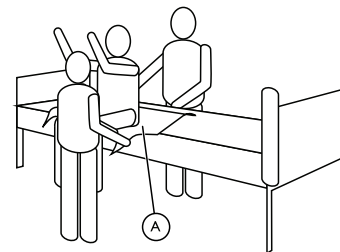

4. Déverrouillez les roulettes arrière. Reportez-vous à la section Verrouillage/déverrouillage des roulettes arrière dans le chapitre Utilisation du présent manuel.
5. Ouvrez les pieds du lève-personne. Reportez-vous à la section Fermeture/ouverture des pieds du lève-personne dans le chapitre Utilisation du présent manuel.

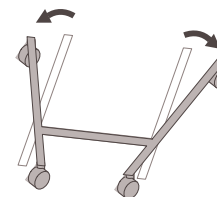

- Utilisez la poignée de manœuvre **B** pour positionner le lève-personne.



AVERTISSEMENT !

– Lorsque le lève-personne est utilisé avec des lits ou des fauteuils roulants, veillez à la position du lève-personne par rapport à celle de ces autres appareils afin de ne pas coincer le lève-personne.



Avant de positionner les pieds du lève-personne sous un lit, assurez-vous que la zone est exempte d'obstacles.

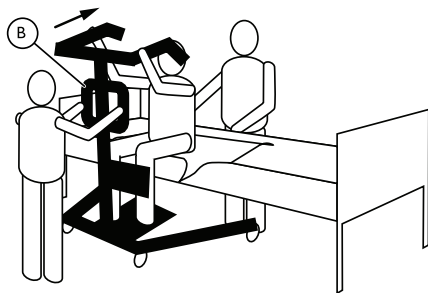

- Abaissez les flèches pour faciliter la fixation de la sangle.

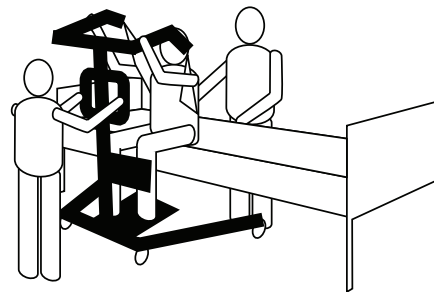

- Verrouillez les roulettes arrière. Reportez-vous à la section Verrouillage/déverrouillage des roulettes arrière dans le chapitre Utilisation du présent manuel.
- Accrochez la sangle au lève-personne. Reportez-vous à la section Fixation de la sangle au lève-personne dans le chapitre Soulèvement du patient du présent manuel.

6.3 Installation de la sangle sur le lève-personne



AVERTISSEMENT !

Risque de blessure grave voire mortelle

Des sangles mal installées, mal réglées ou endommagées peuvent provoquer la chute du patient ou occasionner des blessures aux assistants.

- Utilisez une sangle approuvée par Invacare et recommandée par le médecin, l'infirmier ou l'assistant médical afin d'assurer la sécurité et le confort du patient durant la levée.
- Les sangles et accessoires pour lève-personne Invacare sont spécialement conçus pour être utilisés en combinaison avec les lève-personne Invacare.
- Après chaque lavage (conformément aux instructions figurant sur la sangle), assurez-vous que les sangles ne sont pas usées, déchirées ou décousues.
- Toute sangle javellisée, déchirée, coupée ou effilochée est dangereuse et risque d'occasionner des blessures. Jetez-la immédiatement.
- NE modifiez PAS les sangles.
- Vérifiez les attaches de la sangle chaque fois qu'une sangle est retirée et remplacée, afin de vous assurer qu'elle est bien fixée avant de déplacer le patient à partir d'un emplacement fixe (lit, chaise ou chaise toilettes).



AVERTISSEMENT !

Risque de blessure grave voire mortelle

Des sangles mal installées, mal réglées ou endommagées peuvent provoquer la chute du patient ou occasionner des blessures aux assistants.

- Positionnez le patient dans la sangle conformément aux instructions fournies avec cette dernière.
- Les réglages de sécurité et de confort du patient doivent être effectués avant le déplacement de ce dernier.
- Afin d'éviter toute blessure, les personnes qui utilisent la sangle verticalisatrice DOIVENT être en mesure de supporter une partie importante de leur propre poids.
- NE déplacez PAS le patient si la sangle n'est pas correctement fixée aux points d'attache du lève-personne. Vérifiez que la sangle est correctement fixée aux points d'attache avant l'élévation d'un patient. Si l'une des attaches n'est pas correctement installée, corrigez le problème.
- Lors de l'élévation de la sangle à quelques cm/pouces de l'emplacement fixe et avant de déplacer le patient, faites une nouvelle vérification pour vous assurer que toutes les attaches de la sangle sont bien fixées. Si l'une des attaches n'est pas correctement installée, redescendez le patient sur l'emplacement fixe et corrigez le problème.



AVERTISSEMENT !

Sangle verticalisatrice

- N'utilisez PAS la sangle verticalisatrice en combinaison avec le lève-personne en tant que dispositif de transport. Il est conçu pour transférer une personne d'une surface de repos à une autre (par exemple, d'un lit à un fauteuil roulant).
- Avant l'élévation du patient, assurez-vous que le bord inférieur de la sangle verticalisatrice est positionné dans le bas du dos du patient et que les bras de celui-ci sont à l'extérieur de la sangle. La ceinture DOIT être serrée tout en maintenant confortablement le patient, sans quoi celui-ci risque de glisser de la sangle pendant le transfert et de se blesser.

Sangle verticalisatrice de transfert

- Avant l'élévation du patient, assurez-vous que le bord inférieur de la sangle de transfert est positionné à la base de la colonne vertébrale du patient et que les bras de celui-ci sont à l'extérieur de la sangle.
- Afin d'éviter toute blessure, NE placez JAMAIS complètement le patient en position debout lors de l'utilisation de la sangle de transfert.

1. Positionnez les boucles de la sangle (A) au-dessus des crochets (B) des flèches. Vérifiez que les clips (C) sont complètement fermés après la fixation de la sangle.

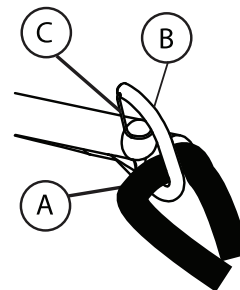

2. Soulevez et transférez le patient. Reportez-vous à la section Soulèvement du patient du présent manuel.

6.4 Soulèvement du patient



AVERTISSEMENT ! Risque de blessure

Le lève-personne risque de basculer et de mettre le patient et les assistants en danger.

- Reportez-vous aux informations et aux instructions de sécurité indiquées dans les sections qui suivent AVANT d'effectuer la procédure suivante :

Sécurité du soulèvement dans la section Soulèvement du patient du présent manuel

Préparation au soulèvement dans la section Soulèvement du patient du présent manuel

Fixation de la sangle au lève-personne dans la section Soulèvement du patient du présent manuel

Élévation et descente du lève-personne dans la section Utilisation du présent manuel



Invacare recommande l'assistance de deux (2) personnes au moins pour transférer le patient au moyen de ce produit.

1. Transportez le lève-personne jusqu'à la zone occupée par le patient, ouvrez les pieds et préparez-vous au soulèvement. Reportez-vous à la section Préparation au soulèvement dans le chapitre Soulèvement du patient du présent manuel.
2. Accrochez la sangle au lève-personne. Reportez-vous à la section Fixation de la sangle au lève-personne dans le chapitre Soulèvement du patient du présent manuel.
3. Positionnez correctement les genoux du patient contre la genouillère (A). Positionnez correctement ses pieds au-dessus de la palette repose-pieds (B).

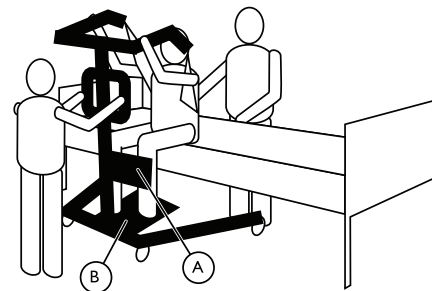

Bien qu'un lit soit représenté sur l'illustration, la procédure suivante peut être effectuée à partir de n'importe quel emplacement fixe (lit, fauteuil roulant ou chaise toilettes).

4. Déverrouillez les roulettes arrière.

5. Demandez au patient de se tenir aux poignées © placées de part et d'autre du lève-personne verticalisateur.

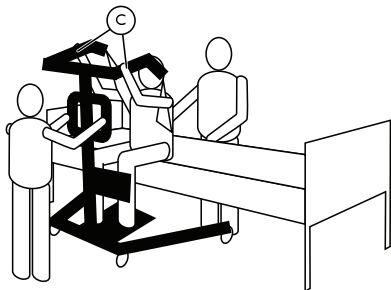

6. Demandez au patient de s'adosser dans la sangle.

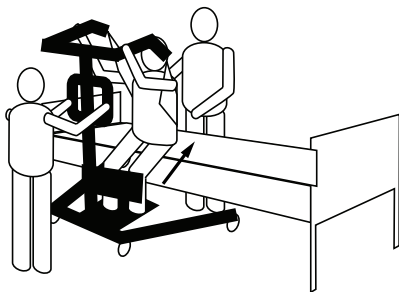

7. Appuyez sur le bouton flèche HAUT de la télécommande pour élever le patient au-dessus de l'emplacement fixe. Avant de déplacer le patient, assurez-vous à nouveau que la sangle est correctement reliée aux crochets des flèches. Si l'une des attaches n'est pas correctement installée, redescendez le patient sur l'emplacement fixe et corrigez le problème.

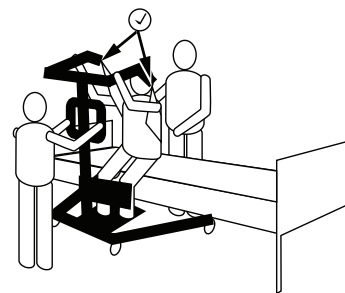

8. Éloignez le lève-personne de l'emplacement fixe à l'aide de la poignée de manœuvre.

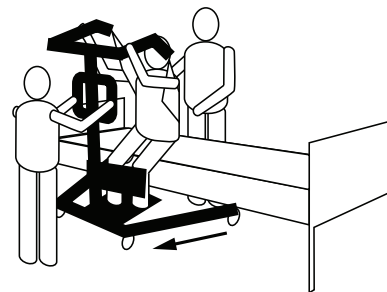



Assurez-vous de lire et de comprendre les informations relatives au transfert vers des types de surfaces spécifiques, indiquées dans la section Soulèvement du patient du présent manuel, AVANT de continuer :

- Transfert entre le lève-personne et un lit
- Transfert entre le lève-personne et une chaise toilettes
- Transfert entre le lève-personne et un fauteuil roulant

6.4.1 Transfert entre le lève-personne et un lit

1. Effectuez la procédure décrite dans la section Soulèvement du patient du présent manuel avant le transfert vers un lit.
2. Abaissez le lit dans la position la plus basse avant de transférer le patient.

3. Positionnez le patient aussi haut que possible au-dessus du lit.

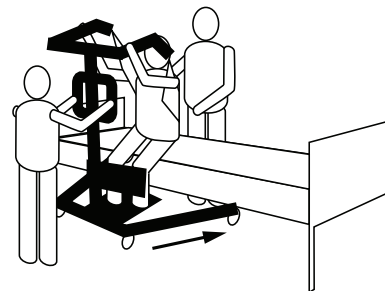

Si le patient est transféré à partir d'une surface de hauteur inférieure à celle du lit, appuyez sur le bouton Flèche HAUT pour suspendre le patient au-dessus de la surface du lit.

4. Appuyez sur le bouton flèche BAS et abaissez le patient sur le lit.

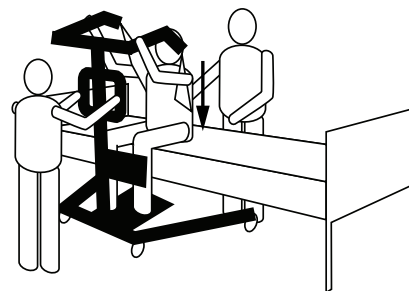

5. Verrouillez les roulettes arrière.

- Décrochez la sangle de tous ses points d'attache au lève-personne verticalisateur.

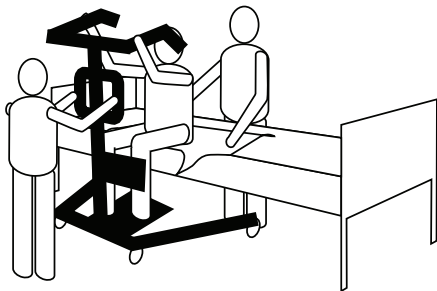

- Demandez au patient de retirer ses pieds de la palette repose-pieds. Aidez-le, si nécessaire.
- Déverrouillez les roulettes arrière.
- Éloignez le lève-personne du lit.

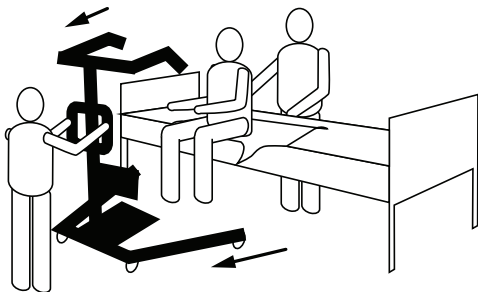

6.4.2 Transfert entre le lève-personne et une chaise toilettes



Le lève-personne verticalisateur Invacare n'est PAS un dispositif de transport. Si la salle de bains est loin du lit ou si le lève-personne ne peut être facilement manœuvré près de la chaise toilettes, le patient DOIT être transféré vers un fauteuil roulant et transporté jusqu'à la salle de bains avant d'être positionné sur une chaise toilettes classique.

- Effectuez la procédure décrite dans la section Soulèvement du patient du présent manuel avant le transfert vers une chaise toilettes.
- Avant de transférer le patient, le lève-personne doit être conduit vers la salle de bains pour s'assurer qu'il peut être manœuvré facilement vers la chaise toilettes.

3. Appuyez sur le bouton flèche HAUT de la télécommande pour élever le patient suffisamment haut pour le suspendre au dessus de la chaise-toilettes. Reportez-vous à la section Élévation et descente du lève-personne dans le chapitre Utilisation du présent manuel.

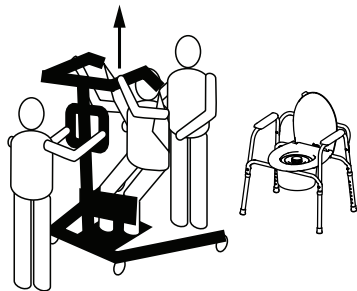

4. Positionnez le lève-personne en faisant en sorte que ses pieds soient à l'extérieur de ceux de la chaise toilettes et aidez le patient à s'asseoir sur la chaise. Les deux assistants doivent guider le patient vers la chaise toilettes.

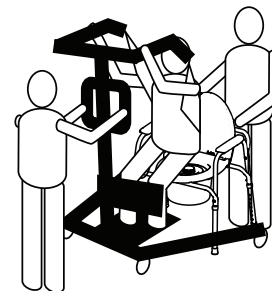

5. Appuyez sur le bouton flèche BAS pour abaisser le patient sur la chaise toilettes.

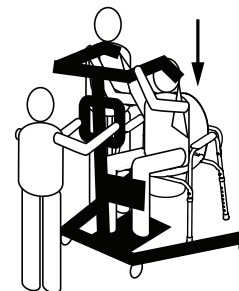

6. Verrouillez les roulettes arrière.

7. En fonction du type de sangle, procédez comme suit :
- Sangle verticalisatrice : décrochez la sangle de tous ses points d'attache au lève-personne verticalisateur.
 - Sangle verticalisatrice de transfert :
 - a. Débranchez la sangle verticalisatrice de transfert de tous ses points d'attache à la face inférieure du lève-personne verticalisateur.
 - b. Soulevez le patient sur ses jambes et retirez les supports de cuisse au-dessous du patient.
 - c. Le cas échéant, décrochez la sangle verticalisatrice de transfert de tous ses points d'attache à la partie supérieure du lève-personne verticalisateur.
-  Le patient peut rester dans la partie supérieure de la sangle verticalisatrice de transfert lors de l'utilisation de la chaise toilettes. Consultez la section Fixation de la sangle au lève-personne et le manuel d'utilisation de la sangle pour plus d'informations sur la fixation et le retrait des sangles.
8. Si la sangle a été décrochée du lève-personne, demandez au patient de retirer ses pieds de la palette repose-pieds. Aidez-le, si nécessaire. Si le patient reste dans la sangle lors de l'utilisation de la chaise toilettes, ignorez les étapes 12 à 14.

9. Dégagez le patient de la sangle.

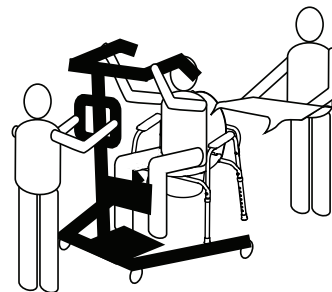

10. Déverrouillez les roulettes arrière et éloignez le lève-personne de la chaise toilettes.

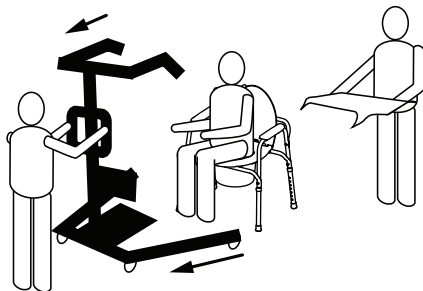

11. Pour réinstaller le patient dans le lit, le fauteuil roulant ou une autre surface, effectuez les procédure suivante en commençant par la fin.
- Soulèvement du patient, dans la section Soulèvement du patient du présent manuel
 - Élévation et descente du lève-personne dans la section Utilisation du présent manuel
 - Transfert entre le lève-personne et un lit, dans la section Soulèvement du patient du présent manuel
 - Transfert entre le lève-personne et un fauteuil roulant, dans la section Soulèvement du patient du présent manuel

6.4.3 Transfert entre le lève-personne et un fauteuil roulant



AVERTISSEMENT !

Risque de blessure

- Avant tout transfert, assurez-vous que la capacité du fauteuil roulant est suffisante pour supporter le poids du patient.
- Le blocage des roues du fauteuil roulant **DOIT** être enclenché avant d'abaisser le patient dans le fauteuil roulant pour le transport.

1. Effectuez la procédure décrite dans la section Soulèvement du patient du présent manuel avant le transfert vers un fauteuil roulant.
2. Enclenchez les freins des roues du fauteuil roulant afin d'empêcher son déplacement.

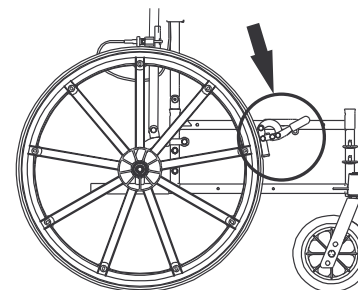

3. Positionnez le patient au-dessus du fauteuil roulant. Un assistant doit se tenir derrière le fauteuil roulant pour s'assurer que le patient est installé aussi loin que possible dans l'assise afin de garantir un bon positionnement.

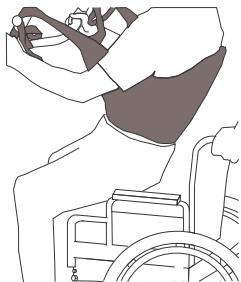

4. Appuyez sur le bouton flèche BAS et abaissez le patient dans le fauteuil roulant.
5. Verrouillez les roulettes arrière.
6. Débranchez la sangle de tous ses points d'attache au lève-personne.
7. Demandez au patient de retirer ses pieds de la palette repose-pieds. Aidez-le, si nécessaire.
8. Dégagez le patient de la sangle.
9. Déverrouillez les roulettes arrière et éloignez le lève-personne verticalisateur du fauteuil roulant.

7 Dépannage

7.1 Dépannage

SYMPTÔMES	DYSFONCTIONNEMENTS	SOLUTION
Le lève-personne semble instable.	Les joints du mât ou de la base sont desserrés.	Reportez-vous à la section Fixation du mât à la base du présent manuel.
Roulettes/freins bruyants ou difficiles à manœuvrer.	Peluches, saletés, débris ou autres corps étrangers dans les roulements.	Reportez-vous aux sections Remplacement des roulettes avant et Remplacement des roulettes arrière du présent manuel.
Pivots bruyants ou grinçants.	Une lubrification est requise.	Reportez-vous à la section Lubrification du lève-personne.

SYMPTÔMES	DYSFONCTIONNEMENTS	SOLUTION
Le vérin électrique ne permet pas l'élévation ou les pieds ne s'ouvrent pas lorsque le bouton est enfoncé.	Le connecteur de la télécommande ou du vérin est desserré.	Branchez le connecteur de la télécommande ou du vérin. Assurez-vous que les connecteurs sont correctement installés et branchés.
	Batterie déchargée.	Rechargez les batteries. Reportez-vous à la section Chargement de la batterie.
	Le bouton d'arrêt d'urgence ROUGE est enfoncé.	Tournez le bouton d'arrêt d'urgence ROUGE dans le SENS DES AIGUILLES D'UNE MONTRE jusqu'à ce qu'il ressorte.
	La batterie n'est pas correctement raccordée à l'unité centrale.	Rebranchez la batterie à l'unité centrale. Reportez-vous à la section Chargement de la batterie.
	Les connexions de raccordement sont endommagées.	Remplacez le bloc batterie. Reportez-vous à la section Chargement de la batterie.
	Le vérin électrique exige une réparation ou la charge est trop lourde.	Reportez-vous aux sections Remplacement du vérin électrique ou Remplacement des vérins de pied du présent manuel. Contactez votre revendeur ou votre représentant Invacare.
Le vérin de la flèche émet un bruit inhabituel.	Le vérin est usé ou endommagé ou la tige est tordue.	Reportez-vous aux sections Remplacement du vérin électrique ou Remplacement des vérins de pied du présent manuel. Contactez votre revendeur ou votre représentant Invacare.

SYMPTÔMES	DYSFONCTIONNEMENTS	SOLUTION
Les flèches ne s'abaissent pas lorsqu'elles sont en position haute maximale.	Les flèches exigent une charge minimale pour s'abaïsser à partir de la position haute maximale.	Appuyez légèrement sur les flèches.
Les pieds ne s'ouvrent pas et ne se ferment pas correctement.	Les vérins de pieds sont peut-être usés ou endommagés ou la tige est tordue.	Reportez-vous à la section Remplacement des vérins de pied.
Le témoin lumineux de révision clignote.	Douze mois se sont écoulés depuis la fabrication ou le montage initial du lève-personne.	<p>Montage initial - Réinitialisez le témoin lumineux de révision. Reportez-vous à la section Réinitialisation du témoin lumineux de révision.</p> <p>Après le montage initial - Faites réviser le lève-personne. Contactez votre revendeur Invacare.</p>

 Si les problèmes persistent après application des solutions suggérées, veuillez contacter votre revendeur ou Invacare.

8 Maintenance

8.1 Entretien de sécurité



AVERTISSEMENT !

Risque de blessure ou de dommage matériel

Un défaut de maintenance du produit est susceptible d'entraîner des blessures et un dysfonctionnement ou une détérioration du produit.

Un montage inadéquat est susceptible d'entraîner des blessures ou des dégâts matériels.

L'utilisation ou le remplacement (maintenance) de pièces inadéquates est susceptible d'entraîner des blessures ou des dommages matériels.

- Le montage et l'entretien DOIVENT être confiés à un technicien qualifié.
- L'entretien régulier des lève-personnes et des accessoires est nécessaire afin d'assurer un bon fonctionnement.
- Seules des pièces Invacare doivent être utilisées pour le montage de ce lève-personne. La base, les pieds, le mât, la flèche ou les fléaux et la pompe ou l'ensemble vérin sont fabriqués selon des caractéristiques techniques assurant un alignement précis de toutes les pièces afin d'assurer un fonctionnement sûr.
- Veillez à TOUJOURS indiquer le numéro de série du lève-personne lorsque vous commandez des pièces de rechange.
- NE serrez PAS excessivement le matériel de fixation. Vous risqueriez d'endommager le support de montage.

8.1.1 Durée de vie



AVERTISSEMENT !

Risque de blessures ou de dommages matériels

L'utilisation du produit au-delà de ce délai est susceptible d'entraîner des dommages matériels et des blessures.

- La durée de vie attendue de ce produit est de huit (8) ans lorsqu'il est utilisé selon l'usage prévu et dans le respect des instructions de sécurité et des intervalles de maintenance stipulés dans le présent manuel.
- Effectuez toutes les opérations de maintenance conformément au calendrier recommandé dans le présent manuel.



La durée de vie effective du lève-personne peut varier en fonction de la fréquence et de l'intensité d'utilisation.

8.1.2 Éléments d'usure

Les éléments et composants de ce produit touchés par l'usure normale sont répertoriés dans le tableau ci-dessous (liste non exhaustive) :

Type de produit	Éléments d'usure
Sangles	Aucun (remplacez la sangle entière)
Lève-personnes	Télécommande
	Vérins
	Cordons
	Batteries
	Chargeurs de batterie
	Protections et clips
	Roulettes
Poignées	

Invacare se réserve le droit de demander le retour de tout article présentant un défaut de fabrication allégué. Consultez la garantie livrée avec le produit pour toute information spécifique sur la garantie.

Reportez-vous à la section Durée de vie pour plus d'informations sur la vie utile du produit.

Reportez-vous aux procédures de la section Entretien de sécurité pour plus d'informations sur la maintenance préventive.

8.1.3 Intervalle entre les révisions

Dans le cadre d'une utilisation quotidienne normale, une visite technique doit avoir lieu tous les ans, conformément à la liste de vérifications de sécurité. Lors d'une visite de maintenance annuelle ou de routine, toutes les pièces conçues pour supporter des charges doivent être au minimum testées avec la charge maximale. Tous les fonctions de sécurité doivent être contrôlées conformément à la norme EN ISO 10535:2006 Annexe B. Ces exigences peuvent différer au niveau régional.

Après les douze premiers mois d'utilisation, contrôlez l'ensemble des points de pivotement et des dispositifs de fixation pour vous assurer qu'ils ne sont pas usés. Si le métal est usé, les pièces DOIVENT être remplacées. Par la suite, effectuez cette inspection tous les ans.

8.1.4 Maintenance générale



AVERTISSEMENT ! Risque de blessure

Les pièces usées ou endommagées du lève-personne risquent de blesser le patient ou les assistants.

- Après la première année d'utilisation, les crochets des flèches et les éléments de montage doivent être inspectés afin de déterminer la progression de l'usure. Recherchez d'éventuelles traces de fissure, d'effilochement, de déformation ou de détérioration. Si ces pièces sont usées, elles doivent être remplacées.
- Assurez-vous régulièrement qu'aucun des composants du lève-personne ne présente de traces de corrosion. Remplacez toutes les pièces usées ou endommagées.



Un nettoyage régulier permet de détecter les pièces desserrées ou usées, d'améliorer le bon fonctionnement et de prolonger la durée de vie du lève-personne.

Suivez les procédures de maintenance décrites dans le présent manuel pour préserver le bon fonctionnement du lève-personne.

Le lève-personne Invacare est conçu pour offrir des performances sûres et efficaces avec un minimum de soins et d'entretien.

Il est essentiel d'examiner toutes les pièces qui sont soumises à des contraintes, telles que les sangles, les flèches et les points de pivotement afin de s'assurer qu'elles ne présentent pas de signes de craquelure, d'effilochement, de déformation ou de détérioration. Remplacez immédiatement toute pièce défectueuse et veillez à ce que le lève-personne ne soit pas utilisé jusqu'à sa réparation. Reportez-vous à la liste d'inspections de sécurité pour plus d'informations sur les pièces d'usure.

Les roulettes et les freins n'exigent aucun autre entretien que le nettoyage, la lubrification et la vérification du serrage des boulons de l'essieu et du pivot. Retirez tous les débris, etc. de la roue et des tourillons pivotants. Si une pièce est usée, remplacez-la immédiatement.

En cas de doute concernant la sécurité d'une pièce du lève-personne, contactez immédiatement votre revendeur ou votre représentant Invacare et signalez-lui le problème.

8.1.5 Vérification quotidienne

Le lève-personne doit être vérifié à chaque utilisation. Procédez aux vérifications suivantes, en plus de celles indiquées dans la liste de vérifications de sécurité. En cas de doute sur la sécurité d'une pièce du lève-personne, ne l'utilisez pas. Contactez immédiatement votre revendeur ou votre représentant Invacare.

- Procédez à un examen visuel du lève-personne. Assurez-vous que les pièces ne sont pas abîmées ni usées. Si vous constatez un dommage, n'utilisez pas le lève-personne. Contactez immédiatement votre revendeur ou votre représentant Invacare.
- Contrôlez la fonction d'abaissement d'urgence (électrique et/ou mécanique). Assurez-vous que les pièces ne sont pas abîmées ni usées. Si vous constatez un dommage, n'utilisez pas le lève-personne. Contactez immédiatement votre revendeur ou votre représentant Invacare.
- Assurez-vous que tous les matériels, points d'attache et câbles ne sont ni abîmés, ni usés. Assurez-vous que les pièces ne sont pas abîmées ni usées. Si vous constatez un dommage, n'utilisez pas le lève-personne. Contactez immédiatement votre revendeur ou votre représentant Invacare.
- Vérifiez que la télécommande fonctionne (levage et mouvement des pieds) et que tous les câbles sont correctement attachés.
- Chargez la batterie chaque fois que le lève-personne est utilisé.
- Vérifiez le fonctionnement de l'arrêt d'urgence.
- Veillez à bien sécher le lève-personne après utilisation.

8.1.6 Liste d'inspections de sécurité

Des vérifications régulières doivent être effectuées par un technicien qualifié.

Date d'inspection :

BASE À ROULETTES

- Assurez-vous qu'il ne manque aucune pièce.
- La base s'ouvre/se ferme facilement.
- Vérifiez que les roulettes et les vis sont bien serrées.
- Assurez-vous que les roulettes pivotent et tournent de façon régulière.
- Inspectez les roues et délogez les débris.
- Assurez-vous que les axes pivotants ne sont pas usés.

SANGLES ET ÉQUIPEMENT

- Vérifiez toutes les attaches de la sangle avant chaque utilisation afin de vous assurer qu'elles sont bien en place et que le patient est en sécurité.
- Assurez-vous que les sangles ne sont pas usées.
- Assurez-vous que les boucles ne sont pas usées.
- Vérifiez les coutures.

VÉRIN ÉLECTRIQUE

- Assurez-vous de l'absence de fuites.
- Vérifiez les pièces du mât et de la base.
- Assurez-vous de l'absence d'usure ou de détérioration. Si les pièces sont endommagées, renvoyez-les en usine.
- Mettez le vérin électrique en marche afin de vous assurer qu'il fonctionne régulièrement et en silence.

FLÈCHES ET LIAISONS

- Vérifiez l'ensemble des matériels et des points d'attache.
- Assurez-vous de l'absence de courbures ou pliures.
- Assurez-vous que les vis des flèches ne sont pas usées.
- Assurez-vous que les flèches sont centrées par rapport aux pieds de la base.
- Assurez-vous que les axes pivotants ne sont pas usés.
- Assurez-vous que les crochets de la sangle ne sont ni usés ni pliés.

MÂT

- Le mât doit être correctement fixé aux flèches.
- Assurez-vous de l'absence de courbures ou pliures.
- Assurez-vous que les axes pivotants ne sont pas usés.

NETTOYAGE

- Nettoyez chaque fois que nécessaire.

VÉRINS DE PIED

- Assurez-vous de l'absence de fuites.
- Vérifiez les pièces de la base.
- Assurez-vous de l'absence d'usure ou de détérioration. Si les pièces sont endommagées, renvoyez-les en usine.
- Mettez les vérins de pied en marche afin de vous assurer qu'ils fonctionnent régulièrement et en silence.

8.2 Lubrification du lève-personne



AVERTISSEMENT !

Risque de chute

La présence d'huile hydraulique ou de lubrifiant sur le sol risque d'entraîner des chutes et des blessures.

– Essayez l'excès de lubrifiant du lève-personne après sa lubrification.

Le lève-personne Invacare est conçu pour un entretien minimal. Toutefois, une vérification et une lubrification annuelles assurent une sécurité et une fiabilité continues.

Veillez à ce que le lève-personne et les sangles restent toujours propres et en bon état. Tout défaut constaté doit être signalé à votre revendeur ou à votre représentant Invacare dans les meilleurs délais.

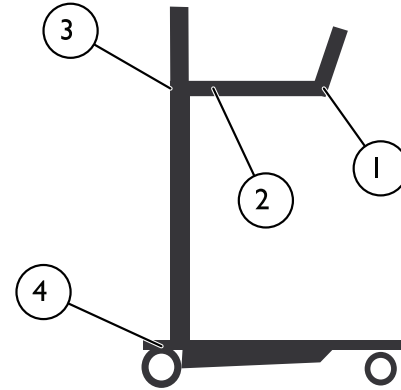

Reportez-vous à la figure pour repérer les points à lubrifier. Lubrifiez tous les points de pivotement à l'aide d'une graisse légère (lubrifiant étanche). Essayez l'excès de lubrifiant de la surface du lève-personne.

1. Flèches
2. Flèches/Support de montage du vérin
3. Flèches/Montage du mât
4. Roulettes



Les roulettes DOIVENT pivoter et rouler de façon régulière. Lubrifiez les roulements à billes des roulettes une fois par an. Lubrifiez-les plus fréquemment si les roulettes sont exposées à des conditions d'humidité extrêmes.

8.3 Nettoyage de la sangle et du lève-personne

Nettoyage de la sangle

Reportez-vous aux instructions de lavage figurant sur la sangle et dans le manuel qui l'accompagne pour plus de précisions sur le nettoyage.

Nettoyage et désinfection du lève-personne



ATTENTION !

Risque de dommage matériel

Les différentes pièces, les moteurs et le boîtier de contrôle risquent d'être endommagés si le lève-personne n'est pas correctement nettoyé.

- N'utilisez jamais de solvants ni de produits acides ou alcalins pour nettoyer le lève-personne.
- Essuyez bien le lève-personne après l'avoir nettoyé.

Afin d'éviter les infections croisées, il convient de nettoyer et de désinfecter le lève-personne après chaque utilisation.

Le nettoyage du lève-personne n'exige qu'un chiffon souple mouillé à l'eau et une petite quantité de savon doux. Le lève-personne peut être nettoyé au moyen d'un nettoyant non-abrasif.

Les différentes pièces, les moteurs et le boîtier de contrôle risquent d'être endommagés si les instructions de nettoyage ci-dessus ne sont pas respectées.

Essuyez le lève-personne avec un chiffon humidifié de désinfectant ménager courant. Utilisez uniquement des détergents désinfectants agréés par votre établissement et

appliquez son règlement interne. Pour plus d'informations sur le temps de séjour et la concentration des désinfectants, consultez le revendeur ou le fabricant du désinfectant.

8.4 Réinitialisation du témoin lumineux de révision



Cette procédure doit impérativement être confiée à un technicien qualifié.

Cette réinitialisation ne doit être effectuée qu'après avoir exécuté la procédure décrite dans la section Vérification du témoin lumineux de révision.

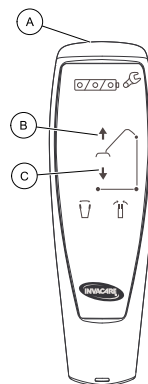

1. Repérez la télécommande **A**.
2. Appuyez simultanément sur les boutons HAUT **B** et BAS **C** pendant cinq secondes.



Un son est émis lors de la réinitialisation du témoin lumineux.

Le témoin lumineux de révision est a présent réinitialisé pour indiquer la nécessité d'un entretien après une période de 12 mois ou 8 000 cycles.

Pour réinitialiser le témoin pour une période inférieure à 12 mois, une télécommande et des instructions particulières sont nécessaires. Pour obtenir cette télécommande et ces instructions, veuillez contacter Invacare.

8.5 Remplacement du vérin électrique



Cette procédure doit impérativement être confiée à un technicien qualifié. Si possible, faites appel à un assistant lors de l'exécution de cette procédure.

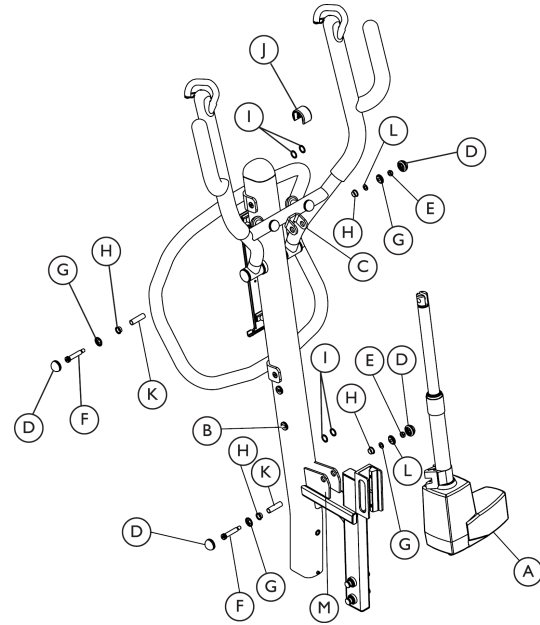

1. Débranchez le vérin électrique (A) de l'unité centrale sur l'ensemble mât. Faites passer le câble du vérin dans l'orifice d'acheminement correspondant (B) dans l'ensemble mât.
2. Retirez les pièces qui fixent la partie supérieure du vérin électrique au support de montage du vérin de la flèche (C).
 - a. Retirez les embouts en caoutchouc (D) de l'écrou (E) et la vis (F) qui fixent le vérin électrique au support de montage du vérin de la flèche.
 - b. Retirez la vis (F), la rondelle (G), le roulement (H), la rondelle en nylon (I), le cache du vérin (J), la douille (K), la rondelle plate (L) et l'écrou (E).



Le cache du vérin se desserre lors du retrait du matériel de fixation. Vérifiez que le cache du vérin n'est pas endommagé. Remplacez-le en présence de dommages.

3. Retirez les pièces qui fixent la partie inférieure du vérin électrique au support de montage du vérin du mât (M).
 - a. Retirez les embouts en caoutchouc (D) de l'écrou (E) et la vis (F) qui fixent le vérin électrique au support de montage du vérin du mât.
 - b. Retirez la vis (F), la rondelle (G), le roulement (H), la rondelle en nylon (I), la douille (K), le roulement (H), la rondelle (G), la rondelle plate (L) et l'écrou (E).
4. Reprenez les étapes 1 à 3 dans l'ordre inverse pour remplacer le vérin électrique.



ATTENTION !

Un montage inadéquat est susceptible d'entraîner des blessures ou des dommages matériels.
 – NE serrez PAS excessivement le matériel de fixation. Vous risqueriez d'endommager le support de montage.

8.6 Remplacement des vérins de pied



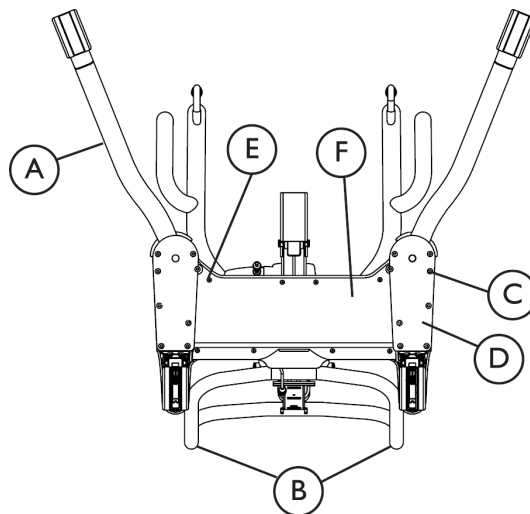

Cette procédure doit impérativement être confiée à un technicien qualifié.



 Si les pieds **A** du lève-personne ne s'ouvrent pas et ne se ferment pas correctement, il vous faudra peut-être remplacer un ou les deux vérin(s) de pied.

1. Testez le fonctionnement des pieds :
 - Appuyez sur le bouton de fermeture de la télécommande pour fermer les pieds.
 - Appuyez sur le bouton d'ouverture de la télécommande pour ouvrir les pieds.
2. Tout en maintenant les poignées du mât **B**, inclinez doucement le lève-personne vers l'arrière jusqu'à ce qu'il repose sur le sol.

 Vous devez retirer les deux petits caches de la base **D** avant de retirer le grand cache **F**.
3. Retirez les seize vis **C** qui fixent les petits caches à la base.
4. Retirez les huit vis à tête cylindrique **E** qui fixent le grand cache à la base.

 Si le pied gauche ou droit du lève-personne ne fonctionne pas correctement, appliquez la procédure qui suit sur le côté de la base concerné afin de remplacer le vérin. Si les deux pieds ne fonctionnent pas correctement, effectuez cette procédure de remplacement des deux côtés de la base.
5. Repérez et débranchez les fils conducteurs du vérin de pied.

 Les fils conducteurs du vérin deviennent visibles après le retrait du grand cache de la base.
6. Retirez la vis à pans creux et la rondelle qui fixent le vérin de pied à la base.

7. À l'autre extrémité du vérin, retirez la vis à pans creux et l'écrou qui fixent le vérin de pied au support de pied.
8. Si nécessaire, répétez les étapes 5 à 7 de l'autre côté de la base pour retirer l'autre vérin de pied.
9. Pour remplacer le(s) vérin(s), reprenez les étapes 5 à 7 dans l'ordre inverse.
10. Reprenez les étapes 3 et 4 dans l'ordre inverse pour remplacer les petits et le grand cache de la base.

8.7 Remplacement des roulettes arrière

 Cette procédure doit impérativement être confiée à un technicien qualifié.

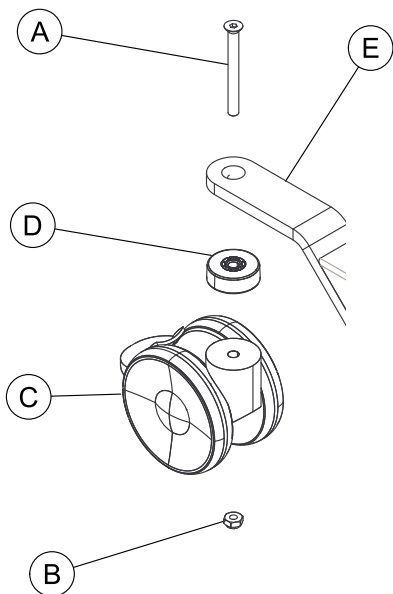

1. Couchez le lève-personne sur le côté.
2. Retirez le boulon (A) et le contre-écrou (B) qui fixent la roulette arrière existante (C) et le roulement (D) au support de roulette arrière (E).
3. Insérez le boulon dans le support de roulette arrière, le roulement et la nouvelle roulette arrière. Appliquez un adhésif frein-filet et serrez fermement avec le contre-écrou.

8.8 Remplacement des roulettes avant

 Cette procédure doit impérativement être confiée à un technicien qualifié.

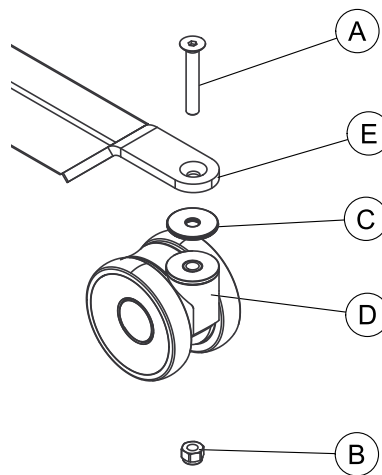

1. Couchez le lève-personne sur le côté.
2. Retirez le boulon (A), le roulement (C) et le contre-écrou (B) qui fixent le bloc de roulettes avant existant (D) au support de roulettes avant (E).
3. Insérez le boulon dans le support de roulettes avant et dans le nouveau bloc de roulettes avant. Appliquez un adhésif frein-filet et serrez fermement avec le contre-écrou.

8.9 Réglage de la hauteur de la genouillère

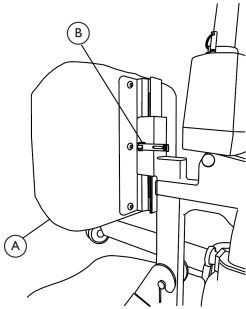

Lorsque le réglage est correct, le genou du patient est en contact avec le centre de la genouillère.

1. Tout en soutenant la genouillère (A), libérez le bouton de déverrouillage rapide (B) sur le côté du support de montage de la genouillère.
2. Optez pour un réglage de la hauteur qui soit confortable pour le patient tout en assurant le maintien nécessaire. Enfoncez le bouton de déverrouillage rapide jusqu'à ce que la genouillère soit bien en place.

9 Caractéristiques techniques

9.1 Lève-personne

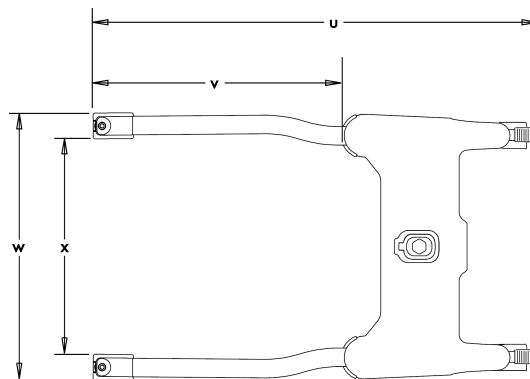
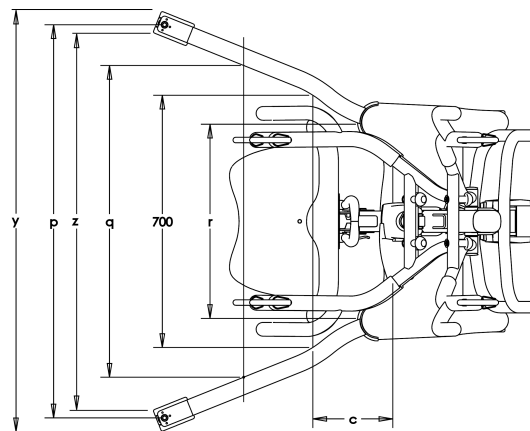
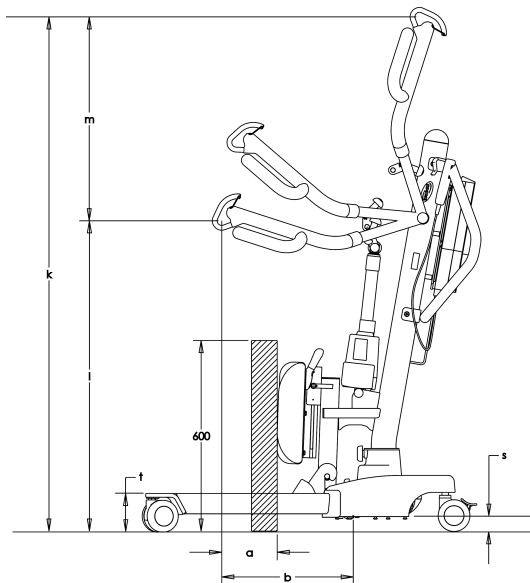

Capacité maximale en hauteur (k)	161 cm
Position la plus basse (hauteur min.) (l)	94 cm
Largeur interne à la portée maximale (q)	86,5 cm
Largeur totale (fermé), mesure externe	67 cm
Hauteur de la base (espacement)	12 cm
Longueur de la base	103,6 cm
Hauteur globale	124,7 cm
Longueur globale	111,7 cm
Largeur globale	66 cm
Zone de levage (plage de hauteur) (m)	67 cm
Largeur interne minimale (r)	53,8 cm
Largeur totale (ouvert), mesure interne	105 cm
Largeur totale (ouvert), du centre au centre des roulettes (p)	109 cm
Rayon de braquage	138 cm
Hauteur jusqu'à la partie supérieure des pieds	12 cm
Hauteur libre min.	4,5 cm
Portée maximale à 60 cm (a)	17,5 cm
Portée maximale à partir de la base (b)	41,4 cm

Portée à partir de la base avec pieds écartés à 70 cm (c)	22,2 cm
Espacement minimum entre la base et le sol (s)	3,7 cm
Espacement maximum entre la base et le sol (t)	12 cm
Longueur externe maximale de la base (u)	110,6 cm
Longueur interne maximale de la base (v)	62,4 cm
Largeur externe maximale des pieds (y)	115,5 cm
Largeur interne minimale des pieds (z)	104,5 cm
Largeur interne maximale des pieds (w)	66,2 cm
Largeur interne minimale des pieds (x)	53,4 cm
Taille de la roulette (AVANT/ARRIÈRE)	10 cm
Options de sangle	Verticalisation ou Transfert
Matière de la sangle	Polyester
Poids maximum du patient	200 kg (31 stone)

Poids total (hors emballage)	53 kg/117 lbs
Poids, mât avec batterie	18,5 kg/40,8 lbs
Poids, base, section jambes	20,5 kg/45,2 lbs
Poids, genouillère	7,5 kg/16,5 lbs
Poids, palette repose-pieds	6 kg/13 lbs
Forces de fonctionnement des boutons	5 N max
Batterie (tension de sortie)	24 V mb CC, 240 VA max.
Tension d'entrée du chargeur	100/240 V CA ~ 50/60 Hz
Puissance de sortie du chargeur/Temps de charge	29,5 V CC 2,9 Ah, 6 h max
Alarme sonore/visuelle de batterie faible	Oui
Dispositifs de sécurité motrice	Anti-piégeage
*Nombre approximatif de levages par charge (capacité de fonctionnement)	*100-200 cycles par charge
Courant d'entrée max.	400 mA max.
Degré de protection**, lève-personne	IP24
Degré de protection, batterie	IPX5
Degré de protection, boîtier de contrôle	IPX4

Degré de protection, télécommande	IPX4
Degré de protection, vérin	IPX4
Classe d'isolation	Équipement de classe II, pièce appliquée de type B
Intermittence	10 % max, 2 minutes/18 minutes
Capacité de la batterie	2,9 Ah
Abaissement manuel d'urgence	Oui
Abaissement/élévation électrique d'urgence	Oui/Oui
Durée de vie attendue	8 ans
Vitesse de levage	Le lève-patient Roze est conforme aux exigences de « vitesse de levage et d'abaissement » de la norme EN/ISO 10535 (<0,15 m/s avec charge maximale et <0,25 m/s à vide)



* Dépend de la charge et de l'utilisation.

** Le degré de protection décrit la capacité du dispositif à protéger les utilisateurs d'un accès aux pièces dangereuses, ainsi que la protection contre la pénétration d'eau et d'autres corps étrangers.

9.2 Conditions ambiantes

Température de fonctionnement	de 5 à 40 °C
Humidité de fonctionnement	de 20 à 90 % à 30 °C, sans condensation
Pression acoustique	de 45 à 50 dB(A)
Pression atmosphérique	de 700 à 1 060 hPa
Température de stockage	supérieure à 0 °C
Humidité de stockage	inférieure à 60 %
Pression atmosphérique de stockage	de 700 hPa à 1 060 hPa

9.3 Matériaux

Composant	Matériau	Protection
Boîtier du vérin	Plastique — ABS	s/o
Poignées de la flèche, rondelles, entretoises	Plastique — PA	s/o
Support de batterie, broches, douilles, vis, barres d'attache, rondelles, mousqueton, clips, écrous	Acier	Plaque en zinc
Boulons	CrNiMo	Plaque en zinc

Composant	Matériau	Protection
Câble de retenue	Acier inoxydable	s/o
Poignée de poussée, pieds, plaque de support de la base, crochets de fixation de la sangle, châssis de la flèche	Acier	Revêtement poudre

9.3.1 Lève-personnes électriques

Invacare® s'efforce en permanence de réduire au minimum son impact sur l'environnement, à l'échelle locale et mondiale. Nous respectons la législation en vigueur en matière d'environnement (notamment, les directives DEEE et RoHS). Nous n'utilisons que des matériaux et composants conformes au règlement REACH.

9.4 Informations relatives à la compatibilité électromagnétique (CEM)

L'équipement médical électrique doit être installé et utilisé conformément aux informations relatives aux interférences magnétiques présentes dans ce manuel.

L'équipement a été testé et est certifié conforme aux limites CEM spécifiées dans la norme IEC/EN 60601-1-2 pour les équipements de classe B.

Les appareils de communication radioélectriques portables et mobiles peuvent interférer avec le fonctionnement de cet appareil.

D'autres appareils peuvent recevoir des interférences même des plus bas niveaux des émissions électromagnétiques autorisées par la norme ci-dessus. Pour déterminer si les émissions du lève-personne sont à l'origine d'une interférence, mettez le lève-personne sous, puis hors tension. Si l'interférence avec le fonctionnement des autres appareils disparaît, cela signifie que le lève-personne provoque l'interférence. Dans ces cas rares, l'interférence peut être réduite ou corrigée de l'une des façons suivantes :

- Repositionnez le dispositif, changez-le de place ou augmentez la distance de séparation entre les appareils.

9.4.1 Compatibilité électromagnétique (CEM)

Directives et déclaration de conformité du fabricant au sujet des émissions électromagnétiques

Ce lève-personne est destiné à être utilisé dans l'environnement électromagnétique décrit ci-dessous. L'utilisateur ou l'acheteur du lève-personne doivent s'assurer que le lit est bien utilisé dans un tel environnement.

Test relatif aux émissions	Conformité	Directives relatives à l'environnement électromagnétique
Émissions RF CISPR 11 (partiellement)	Groupe I	Ce lève-personne utilise l'énergie RF uniquement pour son fonctionnement interne. Il émet donc des ondes RF très faibles et il est peu probable qu'elles interfèrent avec l'équipement électronique à proximité.
Émissions RF CISPR 11 (partiellement)	Classe B	Ce lève-personne peut être utilisé dans tous les établissements, y compris les habitations et les établissements directement connectés au réseau d'alimentation public basse tension qui alimente les bâtiments destinés à accueillir des habitations.
Émissions de courant harmonique IEC 61000-3-2	Classe A	
Fluctuations de tension/émissions de scintillement IEC 61000-3-3	Conforme	

Directives et déclaration de conformité du fabricant au sujet de l'immunité électromagnétique

Ce lève-personne est destiné à être utilisé dans l'environnement électromagnétique décrit ci-dessous. L'utilisateur ou l'acheteur du lève-personne doivent s'assurer que le lit est bien utilisé dans un tel environnement.

Test d'immunité	Niveau du test IEC 60601	Niveau de conformité	Directives relatives à l'environnement électromagnétique
Décharges électrostatiques IEC 61000-4-2	± 6 kV par contact ± 8 kV dans l'air	± 6 kV par contact ± 8 kV dans l'air	Le revêtement de sol doit être du bois, du béton ou des carreaux de céramique. Si le sol est recouvert d'un matériau synthétique, l'humidité relative doit être d'au moins 30 %.
Transitoires électriques rapides en sèves IEC 61000-4-4	± 2 kV pour les lignes d'alimentation électrique ± 1 kV pour les lignes d'entrée et de sortie	± 2 kV pour les lignes d'alimentation électrique ± 1 kV pour les lignes d'entrée et de sortie	La qualité du réseau électrique doit être la même que celle du réseau électrique d'un hôpital ou d'un établissement commercial.
Ondes de choc IEC 61000-4-5	± 1 kV de ligne(s) à ligne(s)	± 1 kV de ligne(s) à ligne(s)	La qualité du réseau électrique doit être la même que celle du réseau électrique d'un hôpital ou d'un établissement commercial. Produit à double isolation. Aucune autre possibilité de mise à la terre
Creux de tension, coupures brèves et variations de tension sur les lignes d'alimentation électrique IEC 61000-4-11	< 5 % U_T (baisse >95 % de l' U_T) sur 0,5 cycle 40 % U_T (baisse de 60 % de l' U_T) sur 5 cycles 70 % U_T (baisse de 30 % de l' U_T) sur 25 cycles < 5 % U_T (baisse >95 % de l' U_T) pendant 5 secondes	< 5 % U_T (baisse >95 % de l' U_T) sur 0,5 cycle 40 % U_T (baisse de 60 % de l' U_T) sur 5 cycles 70 % U_T (baisse de 30 % de l' U_T) sur 25 cycles < 5 % U_T (baisse >95 % de l' U_T) pendant 5 secondes	La qualité du réseau électrique doit être la même que celle du réseau électrique d'un hôpital ou d'un établissement commercial. S'il est nécessaire que le lève-personne continue à fonctionner pendant une coupure de courant, il est recommandé de le brancher sur un système d'alimentation sans coupure ou sur une batterie. U_T représente la tension d'alimentation secteur avant l'application du niveau de test.

Champ magnétique à la fréquence du réseau (50/60 Hz) IEC 61000-4-8	3 A/m	30 A/m	Les champs magnétiques de fréquence industrielle doivent avoir les mêmes caractéristiques que ceux présents dans un hôpital ou un établissement commercial.
---	-------	--------	---

<p>Perturbations conduites, induites par les champs radioélectriques</p> <p>IEC 61000-4-6</p> <p>Champs électromagnétiques rayonnés aux fréquences radioélectriques</p> <p>IEC 61000-4-3</p>	<p>3 V</p> <p>3 V/m</p>	<p>3 V</p> <p>3 V/m</p>	<p>Les appareils de communication radioélectriques portables et mobiles ne doivent pas être utilisés à une distance inférieure à la distance recommandée par rapport à toutes les parties du lève-personne, y compris des câbles. Cette distance est calculée à partir de l'équation applicable à la fréquence de l'émetteur.</p> <p>Distance recommandée de séparation :</p> $d = \left[\frac{3,5}{V_1} \right] \sqrt{P}$ $d = \left[\frac{3,5}{E_1} \right] \sqrt{P}$ <p>De 80 à 800 MHz</p>
--	----------------------------	----------------------------	---

$$d = \left[\frac{7}{E_1} \right] \sqrt{P}$$

De 800 MHz à 2,5 GHz

où P représente la puissance maximale de sortie de l'émetteur en watts (W) fournie par son fabricant et d la distance de séparation recommandée en mètres (m).^b

L'intensité de champ des émetteurs RF fixes, qui est déterminée par une étude sur site, ^a doit être inférieure au niveau de conformité pour chaque plage de fréquences.^b

Des interférences peuvent se produire à proximité des appareils comportant le symbole suivant :



^a Il n'est pas possible de prévoir avec précision l'intensité de champ des appareils émetteurs fixes, comme les radios amateurs, les stations de radio-amateur, la radiodiffusion ou la télédiffusion AM et FM ainsi que les stations de base pour les radios, les téléphones sans fil et cellulaires et les radios mobiles terrestres. Afin d'évaluer l'environnement électromagnétique résultant des appareils émetteurs RF fixes, il est nécessaire d'effectuer une étude sur site. Si l'intensité de champ mesurée à l'endroit où le lève-personne est utilisé est supérieure au niveau de conformité applicable aux émissions RF ci-dessus, il sera nécessaire d'observer si le lève-personne fonctionne normalement. En cas de fonctionnement anormal, il conviendra de prendre d'autres mesures comme déplacer ou réorienter le lève-personne.

^b Sur la plage de fréquences allant de 150 kHz à 80 MHz, l'intensité de champ doit être inférieure à [V1] V/m.

À 80 MHz et 800 MHz, la plage de fréquences la plus élevée s'applique.

Distances de séparation recommandées entre les appareils de communication radioélectriques portables et mobiles et le lève-personne

Ce lève-personne est destiné à être utilisé dans un environnement électromagnétique où les perturbations radioélectriques émises sont contrôlées. L'acheteur ou l'utilisateur du lève-personne peuvent éviter les interférences électromagnétiques en maintenant une distance minimale entre les appareils de communication radioélectriques portables et mobiles (émetteurs) et le lève-personne. Cette distance est indiquée dans le tableau ci-dessous et dépend de la puissance maximale de sortie des appareils de communication.

Puissance maximale de sortie de l'émetteur [W]	Distance de séparation en fonction de la fréquence de l'émetteur [m]		
	De 150 kHz à 80 MHz	De 80 à 800 MHz	De 800 MHz à 2,5 GHz
	$d = \left[\frac{3,5}{V_1}\right]\sqrt{P}$	$d = \left[\frac{3,5}{E_1}\right]\sqrt{P}$	$d = \left[\frac{7}{E_1}\right]\sqrt{P}$
0,01	0,12	0,12	0,23
0,1	0,37	0,37	0,74
1	1,17	1,17	2,33
10	3,69	3,69	7,38
100	11,67	11,67	23,33

Pour les émetteurs dont la puissance maximale de sortie n'est pas mentionnée dans le tableau ci-dessus, il est possible de calculer la distance de séparation (d) en mètres (m) à l'aide d'une équation correspondant à la fréquence de l'émetteur et dans laquelle P correspond à la puissance maximale de sortie de l'émetteur en watts (W) indiquée par le fabricant.

À 80 MHz et 800 MHz, la distance de séparation pour la plage de fréquences la plus élevée s'applique.



Ces consignes peuvent ne pas s'appliquer dans certaines situations. La propagation électromagnétique varie selon les propriétés d'absorption et de réflexion des structures, des objets et des personnes.

10 Après l'utilisation

10.1 Transport et stockage



AVERTISSEMENT !

Risque de dommage matériel

Un stockage ou un transport inappropriés du lève-personne sont susceptibles de l'endommager. Pour éviter les dommages matériels :

- Pendant le transport, ou si le lève-personne ne doit pas être utilisé sur une période prolongée, enfoncez le bouton d'arrêt d'urgence. Reportez-vous à la section Utilisation du présent manuel pour plus d'informations sur les procédures d'arrêt d'urgence.
- NE rangez PAS le lève-personne dans un endroit humide ou s'il n'est pas parfaitement sec. Reportez-vous à la section Conditions ambiantes dans le chapitre Caractéristiques techniques du présent manuel pour plus d'informations sur les conditions de stockage.

10.2 Réutilisation

Ce produit peut être réutilisé. Le nombre maximal de réutilisations possibles dépend de son état. Afin d'éviter la transmission des infections, il convient de nettoyer le lève-personne et les sangles après chaque utilisation. Avant toute réutilisation ou tout recyclage du lève-personne, reportez-vous à la section Nettoyage de la sangle et du lève-personne dans le chapitre Maintenance du présent manuel. Fournissez toujours le manuel d'utilisation avec le lève-personne réutilisé ou recyclé.

10.3 Mise au rebut



AVERTISSEMENT !

Risque pour l'environnement

Ce produit a été fourni par un fabricant conscient des enjeux environnementaux qui respecte les normes de la Directive 2012/19/UE sur les déchets d'équipements électriques et électroniques (DEEE).

L'appareil contient des batteries plomb-acide. Ce produit peut contenir des substances nuisibles à l'environnement s'il est jeté dans un endroit (décharge) non conforme à la législation en vigueur.

- NE JETEZ PAS les batteries avec les déchets ménagers. Vous DEVEZ les porter dans un site prévu à cet effet. Contactez votre organisme local de traitement des déchets pour plus d'informations.
- Préservez l'environnement en faisant recycler ce produit en fin de vie.

10.4 Informations de garantie

Les modalités et conditions de la garantie font partie des modalités et conditions générales spécifiques aux différents pays de vente du produit.

Les coordonnées de votre représentant Invacare local figurent au dos du présent manuel.

Australia	Invacare Australia Pty Limited • 1 Lenton Place • North Rocks • NSW 2151 • Australia • Tel: 1800 460 460 • Fax: 1800 814 367 • www.invacare.com.au • sales@invacare.com.au
Belgium & Luxemburg	Invacare nv • Autobaan 22 • B-8210 Loppem • Tel: (32) (0)50 83 10 10 • Fax: (32) (0)50 83 10 11 • belgium@invacare.com • www.invacare.be
Danmark	Invacare A/S • Sdr. Ringvej 37 • DK-2605 Brøndby • Tel: (45) (0)36 90 00 00 • Fax: (45) (0)36 90 00 01 • denmark@invacare.com • www.invacare.dk
Deutschland	Invacare GmbH • Alemannenstraße 10 • D-88316 Isny • Tel: (49) (0)75 62 7 00 0 • Fax: (49) (0)75 62 7 00 66 • www.invacare.de • kontakt@invacare.com
España	Invacare SA • c/Areny s/n • Polígon Industrial de Celrà • E-17460 Celrà (Girona) • Tel: (34) (0)972 49 32 00 • Fax: (34) (0)972 49 32 20 • www.invacare.es • contactsp@invacare.com
Eastern Europe, Middle East & CIS	Invacare EU Export • Kleiststraße 49 • D-32457 Porta Westfalica • Germany • Tel: +49 5731 754540 • Fax: +49 5731 754541 • webinfo-eu-export@invacare.com • www.invacare-eu-export.com
France	Invacare Poirier SAS • Route de St Roch • F-37230 Fondettes • Tel: (33) (0)2 47 62 64 66 • Fax: (33) (0)2 47 42 12 24 • www.invacare.fr • contactfr@invacare.com
Ireland	Invacare Ireland Ltd. • Unit 5 Seatown Business Campus • Seatown Road • Swords • County Dublin – Ireland • Tel : (353) 1 810 7084 • Fax: (353) 1 810 7085 • www.invacare.ie • ireland@invacare.com
Nederland	Invacare AE • Galvanistraat 14–3, NL-6716 BZ Ede • Tel: (31) (0)318 695 757 • Fax: (31) (0)318 695 758 • www.invacare.nl • nederland@invacare.com • cseede@invacare.com
New Zealand	Invacare NZ • 4 Westfield Place • Mt. Wellington • Auckland • New Zealand • Tel: 0800 468 222 • Fax: 0800 807 788 • www.invacare.co.nz • sales@invacare.co.nz
Norge	Invacare AS • Grensesvingen 9 • Postboks 6230 • Etterstad • N-0603 Oslo • Tel: (47) (0)22 57 95 00 • Fax: (47) (0)22 57 95 01 • norway@invacare.com • www.invacare.no • island@invacare.com
Österreich	Invacare Austria GmbH • Herzog Odilostrasse 101 • A-5310 Mondsee • Tel: (43) 6232 5535 0 • Fax: (43) 6232 5535 4 • info@invacare-austria.com • www.invacare.at
Portugal	Invacare Lda • Rua Estrada Velha • 949 • P-4465-784 Leça do Balio • Tel: (351) (0)225 1059 46/47 • Fax: (351) (0)225 1057 39 • www.invacare.pt • portugal@invacare.com
Schweiz/Suisse/Svizzera	Invacare AG • Benkenstrasse 260 • CH-4108 Witterswil • Tel.: (41) (0)61 487 70 80 • Fax.: (41) (0)61 487 70 81 • www.invacare.ch • switzerland@invacare.com
Suomi	Camp Mobility • Patamäenkatu 5, 33900 Tampere • Tel.: 09–350 76 310 • info@campmobility.fi • www.campmobility.fi

Sverige

Invacare AB • Fagerstagatan 9 • S-163 53 Spånga • Tel: (46) (0)8 761 70 90 • Fax: (46) (0)8 761 81 08 • sweden@invacare.com • www.invacare.se

United Kingdom

Invacare Limited • Pencoed Technology Park, Pencoed, Bridgend CF35 5AQ • Tel: (44) (0) 1656 776 222 • Fax: (44) (0) 1656 776 220 • www.invacare.co.uk • UK@invacare.com

Invacare Corporation

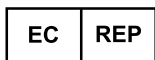

EU Representative

Invacare Portugal, Lda
Rua Estrada Velha n° 949
4465-784 Leça do Balio
Portugal
Tel: (351) (0)225 1059 46/47
Fax: (351) (0)225 1057 39
www.invacare.com



1195041-B 2017-07-28



USA

One Invacare Way
Elyria, Ohio USA
44035
800-333-6900



Manufacturer

Invacare Portugal, Lda
Rua Estrada Velha n° 949
4465-784 Leça do Balio
Portugal
Tel: (351) (0)225 1059 46/47
Fax: (351) (0)225 1057 39

Making Life's Experiences Possible®



Yes, you can.®