



Yes, you can.®



Invacare® TDX SP

**Elektrorollstuhl
Gebrauchsanweisung**



Wie erreichen Sie Invacare®?

Wenn Sie Fragen haben oder Unterstützung brauchen, bitten wir Sie, sich erst an Ihren Invacare®-Fachhändler zu wenden. Dort verfügt man über die erforderlichen Fachkenntnisse und Einrichtungen, aber auch über Kenntnisse, die speziell Ihr Invacare®-Produkt betreffen, um Ihnen einen rundum zufriedenstellenden Service bieten zu können. Falls Sie uns direkt kontaktieren möchten, sind wir in Europa unter nachfolgenden Anschriften und Telefonnummern für Sie erreichbar:

A	Invacare Austria GmbH Herzog Odilostrasse 101 A-5310 Mondsee Austria	☎: Fax: @: WWW:	+43 6232 5 53 50 +43 6232 5 53 54 info@invacare-austria.com www.invacare.at
B	Invacare n.v. Autobaan 22 B-8210 Loppem (Brugge)	☎: Fax: @: WWW:	+32 (0)50 83 10 10 +32 (0)50 83 10 11 belgium@invacare.com www.invacare.be
L	Belgium		
CH	Invacare AG Benkenstraße 260 CH-4108 Witterswil Switzerland	☎: Fax: @: WWW:	+41 (0)61487 70 80 +41 (0)61487 70 81 switzerland@invacare.com www.invacare.ch
D	Invacare GmbH Alemannenstraße 10 88316 Isny Deutschland	☎: Fax: @: WWW:	+49 (0)7562 70 00 +49 (0)7562 7 00 66 kontakt@invacare.com www.invacare.de
DK	Invacare A/S Sdr. Ringvej 37 DK-2605 Brøndby Danmark	☎ (Kundeservice): Fax (Kundeservice): @: WWW:	+45 (0)36 90 00 00 +45 (0)36 90 00 01 denmark@invacare.com www.invacare.dk
E	Invacare® SA c/ Areny s/n Polígon Industrial de Celrà E-17460 Celrà (Girona) ESPAÑA	☎: Fax: @: WWW:	+34 (0)972 49 32 00 +34 (0)972 49 32 20 contactsp@invacare.com www.invacare.es

F	Invacare® Poirier SAS Route de St Roch F-37230 Fondettes France	☎: Fax: @: WWW:	+33 (0)247 62 64 66 +33 (0)247 42 12 24 contactfr@invacare.com www.invacare.fr
GB	Invacare® Ltd Pencoed Technology Park Pencoed Bridgend CF35 5AQ United Kingdom	☎ (Customer services): Fax (Customer services): @: WWW:	+44 (0)1656 77 62 22 +44 (0)1656 77 62 20 uk@invacare.com www.invacare.co.uk
I	Invacare Mecc San s.r.l. Via dei Pini, 62 I - 36016 Thiene (VI) ITALIA	☎: Fax: @: WWW:	+39 0445 38 00 59 +39 0445 38 00 34 italia@invacare.com www.invacare.it
IE	Invacare Ireland Ltd. Unit 5 Seatown Business Campus Seatown Rd, Swords County Dublin Ireland	☎: Fax: @: WWW:	+353 18 10 70 84 +353 18 10 70 85 ireland@invacare.com www.invacare.ie
N	Invacare® AS Grensesvingen 9 Postboks 6230 Etterstad N-0603 Oslo Norge	☎ (Kundeservice): Fax (Kundeservice): @: @: WWW:	+47 (0)22 57 95 00 +47 (0)22 57 95 01 norway@invacare.com island@invacare.com www.invacare.no
NL	Invacare® B.V. Celsiusstraat 46 NL-6716 BZ Ede Nederland	☎: Fax: @: @: WWW:	+31 (0)318 69 57 57 +31 (0)318 69 57 58 nederland@invacare.com csede@invacare.com www.invacare.nl
P	Invacare Lda Rua Estrada Velha, 949 P-4465-784 Leça do Balio Portugal	☎: ☎: Fax: @: WWW:	+351 225 10 59 46 +351 225 10 59 47 +351 225 10 57 39 portugal@invacare.com www.invacare.pt



Aterförsäljare:
Invacare® AB
Fagerstagatan 9
S-163 91 Spånga
Sverige

☎ (Kundtjänst): +46 (0)8 761 70 90
Fax (Kundtjänst): +46 (0)8 761 81 08
@: sweden@invacare.com
@: finland@invacare.com
WWW: www.invacare.se



Tillverkare:
Invacare® Deutschland GmbH
Kleiststraße 49
D-32457 Porta Westfalica
Deutschland

MÖLNDAL
☎: +46 (0)31 86 36 00
Fax: +46 (0)31 86 36 06
@: ginvacare@invacare.com

LANDSKRONA
☎: +46 (0)418 2 85 40
Fax: +46 (0)418 1 80 89
@: linvacare@invacare.com

OSKARSHAMN
☎: +46 (0)491 1 01 40
Fax: +46 (0)491 1 01 80
@: oinvacare@invacare.com

**Eastern
european
countries**

**European Distributor
Organisation (EDO)**
Kleiststraße 49
D-32457 Porta Westfalica
Deutschland

☎: +49 (0)5731 75 45 40
Fax: +49 (0)5731 75 45 41
@: edo@invacare.com
WWW: www.invacare.de

Inhaltsverzeichnis

Kapitel		Seite
1	Einleitung	12
1.1	Wichtige Symbole in dieser Anleitung	13
1.2	Wichtige Symbole am Fahrzeug	15
1.2.1	Erklärung der Symbole auf dem Waraufkleber für den Lifter	17
1.3	Typenklassifikation und bestimmungsgemäßer Gebrauch	18
1.4	Indikationen.....	18
1.5	Gebrauchsfähigkeit	19
1.6	Garantie	20
1.7	Lebensdauer	20
2	Sicherheitshinweise	21
2.1	Allgemeine Sicherheitshinweise.....	21
2.2	Sicherheitshinweise bezüglich Pflege und Wartung	24
2.3	Sicherheitshinweise zu elektromagnetischer Verträglichkeit	25
2.4	Sicherheitshinweise zum Fahrbetrieb / Schiebetrieb	26
2.5	Sicherheitshinweise zu Wartungsarbeiten und Veränderungen am Rollstuhl	28
2.6	Sicherheitshinweise zum Rollstuhl mit Lifter.....	30
3	Die wichtigsten Teile	32
4	Ein- und Aussteigen	33
4.1	Standardarmlehne zum Einsteigen entfernen	33
4.2	Mitlaufende Armlehne hochschwenken / Kleiderschutz entfernen (optional)	34
5	Fahren	36

5.1	Vor der ersten Fahrt...	36
5.2	Parken und Stillstand	37
5.3	Hindernisse überwinden	37
5.3.1	Das „SureStep“-System	37
5.3.2	Maximale Hindernishöhe	37
5.3.3	Sicherheitshinweise zum Hinauffahren von Hindernissen	38
5.3.4	So überwinden Sie Hindernisse richtig	39
5.4	Steigungen und Gefälle	39
5.5	Teilnahme am öffentlichen Straßenverkehr	40
6	Schieben im Freilauf	41
6.1	Motoren entkuppeln	41
7	Fahrpulte	42
8	Den Rollstuhl an die Sitzhaltung des Benutzers anpassen	43
8.1	Anpassungsmöglichkeiten der Armlehnen und des Fahrpults	44
8.1.1	Das Fahrpult an die Armlänge des Benutzers anpassen	44
8.1.2	Höhe des Fahrpults einstellen	45
8.1.3	Einrichten der Höhe des Fahrpults	46
8.1.4	Höhe der Armlehnen einstellen	47
8.1.5	Höhe der mitlaufenden Armlehne einstellen	48
8.1.6	Winkel der Armauflage der mitlaufenden Armlehne einstellen	49
8.1.7	Breite der Armlehnen einstellen	50
8.2	Den Sitzwinkel einstellen	52
8.2.1	Elektrisch	52
8.2.2	Manuell	52
8.3	Rückenlehne einstellen	53
8.3.1	Rückenlehnenwinkel elektrisch einstellen	53
8.3.2	Rückenlehnenwinkel über Lochplatte einstellen	54
8.3.3	Flex- und Kontur-Sitz	55

8.3.4	Rückenlehne über Gasdruckfeder einstellen.....	56
8.3.5	Einstellen der anpassbaren Rückenlehnenpolsterung	57
8.3.6	Einstellen des VIC AIR Kissens.....	58
8.4	Der Lifter.....	61
8.4.1	Erklärung der Symbole auf dem Waraufkleber für den Lifter	62
8.5	Kopfstütze einstellen	63
8.6	Der Rückhaltegurt	64
8.6.1	Rückhaltegurt-Typen	64
8.6.2	Den Rückhaltegurt richtig einstellen	65
8.7	Einstellen der Pelotten.....	66
8.7.1	Breite einstellen	66
8.7.2	Höhe einstellen	67
8.7.3	Tiefe einstellen.....	68
8.8	Einstellen des höhenverstellbaren Schiebegriffs	69
8.9	Den Tisch einstellen bzw. entfernen	70
8.9.1	Seitliches Einstellen des Tisches	70
8.9.2	Tiefe des Tisches einstellen / Tisch entfernen	71
8.9.3	Den Tisch zur Seite schwenken	71
8.10	Der Kindersitz (Option)	73
8.10.1	Die Kopfstütze des Kindersitzes.....	73
8.10.1.1	Winkel / Tiefe der Kopfstütze einstellen	73
8.10.1.2	Höhe der Kopfstütze einstellen.....	74
8.10.2	Die Armlehnen / Winkel einstellen.....	75
8.10.3	Die Rückenlehne	76
8.10.3.1	Höhe der Schiebegriffe einstellen (Option)	76
8.10.3.2	Winkel der Rückenlehne elektrisch einstellen.....	77
8.10.3.3	Winkel der Rückenlehne manuell einstellen.....	77
8.10.4	Die Beinstütze des Kindersitzes	78
8.10.4.1	Den Winkel des Fußbretts einstellen.....	78
8.10.4.2	Fußbrett hochschwenken / Beinstütze entfernen.....	79
8.10.4.3	Breite der Beinstütze einstellen.....	81

8.10.4.4	Länge der Beinstütze einstellen	87
8.10.4.5	Winkel der Beinstütze einstellen.....	88
8.11	Den KLiCKfix Adapter verwenden	90

9	Fuß- und Beinstützen einstellen	91
9.1	Mittig montierte Beinstützen	91
9.1.1	Elektrische Beinstütze	91
9.1.2	Manuell einstellbare Beinstütze.....	91
9.1.2.1	Beinstütze entfernen.....	91
9.1.2.2	Winkel der Beinstütze einstellen.....	93
9.1.2.3	Länge der Beinstütze einstellen	94
9.1.2.4	Winkel der Fußplatte einstellen	95
9.1.2.5	Winkel und Höhe der Wadenplatte einstellen	96
9.2	Seitlich montierte Beinstützen	97
9.2.1	Vari-F Fußstütze	97
9.2.1.1	Fußstütze nach außen schwenken und/oder entfernen.....	97
9.2.1.2	Winkel einstellen.....	98
9.2.1.3	Endanschlag der Fußstütze einstellen	100
9.2.1.4	Länge der Fußstütze einstellen	103
9.2.2	Vari-A Beinstütze	104
9.2.2.1	Beinstütze nach außen schwenken und/oder entfernen	104
9.2.2.2	Winkel einstellen.....	105
9.2.2.3	Endanschlag der Beinstütze einstellen	108
9.2.2.4	Länge der Beinstütze einstellen	112
9.2.2.5	Tiefe der Wadenplatte einstellen	113
9.2.2.6	Höhe der Wadenplatte einstellen	114
9.2.2.7	Wadenplatte zum Aussteigen entriegeln und nach hinten schwenken.....	115
9.2.2.8	Winkleinstellbare Fußplatte einstellen.....	116
9.2.2.9	Winkel- und tiefenverstellbare Fußplatte einstellen.....	117
9.2.3	ADM Beinstütze	118
9.2.3.1	Beinstütze nach außen schwenken und/oder entfernen	118

9.2.3.2	Winkel einstellen.....	119
9.2.3.3	Länge der Beinstütze einstellen	121
9.2.3.4	Tiefe der Wadenplatte einstellen	122
9.2.3.5	Höhe der Wadenplatte einstellen	123
9.2.3.6	Wadenplatte zum Aussteigen entriegeln und nach hinten schwenken	124
9.2.3.7	Winkleinstellbare Fußplatte einstellen	125
9.2.3.8	Winkel- und tiefenverstellbare Fußplatte einstellen.....	126
9.2.4	ADE Beinstütze.....	127
9.2.4.1	Beinstütze nach außen schwenken und/oder entfernen	127
9.2.4.2	Winkel einstellen.....	128
9.2.4.3	Länge der Beinstütze einstellen	129
9.2.4.4	Tiefe der Wadenplatte einstellen	130
9.2.4.5	Höhe der Wadenplatte einstellen	131
9.2.4.6	Wadenplatte zum Aussteigen entriegeln und nach hinten schwenken	132
9.2.4.7	Winkleinstellbare Fußplatte einstellen.....	133
9.2.4.8	Winkel- und tiefenverstellbare Fußplatte einstellen.....	134
9.2.5	Die Breite der seitlich montierten Beinstützen einstellen	135

10	Elektrik	136
10.1	Sicherung der Fahrelektronik.....	136
10.1.1	Die Hauptsicherung	137
10.2	Batterien	138
10.2.1	Batterien laden.....	138
10.2.1.1	Allgemeine Informationen zum Laden	138
10.2.1.2	Allgemeine Anweisungen zum Laden	138
10.2.1.3	Batterien laden.....	139
10.2.1.4	Batterien nach dem Laden trennen	141
10.2.2	Lagerung und Pflege	141
10.2.3	Anweisungen zum Verwenden der Batterien	141
10.2.4	Batterien transportieren	143
10.2.5	Umgang mit Batterien.....	143

10.2.5.1	Allgemeine Anweisungen zum Umgang mit Batterien	143
10.2.5.2	Mit beschädigten Batterien richtig umgehen	144
10.2.5.3	Batterien entfernen	145
11	Instandhaltung	149
12	Transport	152
12.1	Verladen des Elektrofahrzeugs	152
12.2	Den Rollstuhl als Fahrzeugsitz benutzen	153
12.2.1	So wird der Rollstuhl zur Benutzung als Fahrzeugsitz im Fahrzeug verankert.....	156
12.2.2	So wird der Benutzer im Rollstuhl gesichert.....	157
12.3	Den Rollstuhl für den Transport ohne Insassen sichern	161
13	Wiedereinsatz	162
14	Entsorgung	163
15	Technische Daten	164
16	Ausgeführte Inspektionen	171

1 Einleitung

Liebe Benutzerin, lieber Benutzer,

zunächst möchten wir uns für Ihr Vertrauen in unsere Produkte bedanken! Wir hoffen, dass Sie mit Ihrem neuen Elektrorollstuhl viel Freude haben werden.

Diese Gebrauchsanweisung enthält wichtige Hinweise und Angaben bezüglich:

- **Sicherheit**
- **Betrieb**
- **Pflege und Wartung.**

Bitte machen Sie sich damit gut vertraut, bevor Sie Ihre erste Fahrt unternehmen.

Dieser Rollstuhl ist für einen großen Benutzerkreis mit unterschiedlichen Bedürfnissen konstruiert.

Die Entscheidung, ob das Modell für Sie als Benutzer geeignet ist, obliegt ausschließlich medizinischem Fachpersonal mit entsprechender Eignung.

Invacare® oder dessen gesetzlicher Beauftragter übernimmt in Fällen, in denen ein Rollstuhl nicht auf das Handicap des Benutzers abgestimmt ist, keine Haftung.

Einige der durchzuführenden Wartungen und Einstellungen können vom Benutzer oder von Begleitpersonen vorgenommen werden. Bestimmte Einstellungen erfordern jedoch eine technische Ausbildung und dürfen nur von Ihrem Invacare®-Fachhändler ausgeführt werden. Beschädigungen und Fehler, die durch die Nichtbeachtung der Gebrauchsanweisung oder infolge schlechter Wartung entstehen, sind von der Gewährleistung ausgeschlossen.

Diese Anleitung enthält urheberrechtlich geschützte Informationen. Sie darf weder teilweise noch vollständig, ohne vorherige schriftliche Zustimmung von Invacare® bzw. deren gesetzlichem Beauftragten nachgedruckt oder vervielfältigt werden. Irrtum und Änderungen, die dem technischen Fortschritt dienen, vorbehalten.

1.1 Wichtige Symbole in dieser Anleitung



Allgemeine Gefahren

Dieses Symbol warnt vor allgemeinen Gefahren!

- *Befolgen Sie die Anweisungen, um Verletzungen oder Schäden am Produkt zu vermeiden!*
-



EXPLOSIONSGEFAHR!

Dieses Symbol warnt vor einer Explosionsgefahr, zum Beispiel durch den hohen Luftdruck in einem pneumatischen Reifen!

- *Befolgen Sie die Anweisungen, um Verletzungen oder Schäden am Produkt zu vermeiden!*
-



VERÄTZUNGSGEFAHR!

Dieses Symbol warnt vor Verätzungen, zum Beispiel durch austretende Batteriesäure!

- *Befolgen Sie die Anweisungen, um Verletzungen oder Schäden am Produkt zu vermeiden!*
-



VERBRENNUNGSGEFAHR!

Dieses Symbol warnt vor Verbrennungen, zum Beispiel durch heiße Motorenoberflächen!

- *Befolgen Sie die Anweisungen, um Verletzungen oder Schäden am Produkt zu vermeiden!*
-



QUETSCHGEFAHR!

Dieses Symbol warnt vor einer Quetschgefahr durch unachtsamen Umgang mit schweren Bauteilen.

- *Befolgen Sie die Anweisungen, um Verletzungen oder Schäden am Produkt zu vermeiden.*
-



Augenschutz tragen

Dieses Symbol weist auf das Gebot hin einen Augenschutz zu tragen, zum Beispiel bei Arbeiten an Batterien.

- *Tragen Sie eine Schutzbrille, wenn dieses Symbol abgebildet ist.*
-



Schutzhandschuhe tragen

Dieses Symbol weist auf das Gebot hin Schutzhandschuhe zu tragen, zum Beispiel bei Arbeiten an Batterien.

- *Tragen Sie Schutzhandschuhe, wenn dieses Symbol abgebildet ist.*
-



HINWEIS

Dieses Symbol kennzeichnet allgemeine Hinweise, die den Umgang mit Ihrem Produkt vereinfachen und auf besondere Funktionen hinweisen.



Voraussetzungen:

- Dieses Symbol kennzeichnet eine Auflistung der unterschiedlichen Werkzeuge, Komponenten und Mittel, die Sie benötigen werden, um bestimmte Arbeiten vorzunehmen. Versuchen Sie nicht, die Arbeiten auszuführen, wenn Ihnen die aufgeführten Werkzeuge nicht zur Verfügung stehen.
-

1.2 Wichtige Symbole am Fahrzeug



Dieses Produkt ist von einem umweltbewussten Hersteller geliefert worden. Dieses Produkt kann Stoffe enthalten, die sich für die Umwelt als schädlich erweisen könnten, falls sie an Orten (Mülldeponien) entsorgt werden, die nach der Gesetzgebung dafür nicht geeignet sind.

- *Das Symbol der „durchgestrichenen Mülltonne“ befindet sich auf diesem Produkt, um Sie an die Verpflichtung zum Recycling zu erinnern.*
 - *Bitte verhalten Sie sich umweltbewusst und führen Sie dieses Produkt am Ende seiner Nutzungsdauer Ihrer Recyclingeinrichtung zu.*
-



Dieses Symbol kennzeichnet die Position "Fahren" des Kupplungshebels. In dieser Position ist der Motor eingekuppelt und die Motorbremse in Funktion. Sie können den Rollstuhl fahren.

- *Beachten Sie, dass zum Fahren immer beide Motoren eingekuppelt sein müssen.*



Dieses Symbol kennzeichnet die Position "Schieben" des Kupplungshebels. In dieser Position ist der Motor ausgekuppelt und die Motorbremse ausser Funktion. Der Rollstuhl kann von einer Begleitperson im Freilauf geschoben werden.

- *Beachten Sie, dass das Fahrpult ausgeschaltet sein muss.*
 - *Beachten Sie die Hinweise im Kapitel "Schieben im Freilauf" auf Seite 41.*
-



Dieses Symbol verweist auf die Position eines Verankerungspunktes eines Verzurrungssystems für den Transport.



Wenn das Symbol auf einem leuchtend gelben Aufkleber erscheint, eignet sich der Verankerungspunkt zur Befestigung des Rollstuhls als Fahrzeugsitz in einem Fahrzeug.



Dieser Rollstuhl darf als Fahrzeugsitz verwendet werden, jedoch nur wenn er mit einer für diesen Rollstuhl von Invacare freigegebenen Kopfstütze ausgestattet ist!

- Bitte vergewissern Sie sich stets, dass der Rollstuhl mit einer von Invacare freigegebenen Kopfstütze ausgestattet ist, bevor Sie ihn als Fahrzeugsitz verwenden!
-



Dieses Symbol verweist auf die maximale Breite auf die die Armlehne eingestellt werden kann. Zieht man die Armlehne weiter heraus, kann sie aus ihrer Halterung fallen. Für weitere Informationen siehe Kapitel "Breite der Armlehnen einstellen" auf Seite 50.



Falls der Elektrorollstuhl mit einem Tisch ausgestattet ist, muss dieser zum Transport in einem Fahrzeug unbedingt entfernt und sicher verstaut werden!

1.2.1 Erklärung der Symbole auf dem Warntafel für den Lifter



**Nicht
hinauslehnen
wenn der Lifter
hochgefahren ist!**



**Keine
Gefällstrecken
mit
hochgefahrenem
Lifter befahren!**



**Keine Körperteile
unter den
angehobenen
Sitz gelangen
lassen!**



**Niemals mit zwei
Personen fahren!**



**Beim
hochgefahrenen
Lifter keinen
unebenen
Untergrund
befahren!**

1.3 Typenklassifikation und bestimmungsgemäßer Gebrauch

Dieses Fahrzeug wurde für gehbehinderte und gehunfähige Personen konzipiert, die von ihrer Sehfähigkeit und ihrer körperlichen und geistigen Verfassung her in der Lage sind, ein Elektrofahrzeug zu steuern. Es wurde als **Mobilitätsprodukt der Klasse B** (Innen- und Außenbereich) gemäß EN 12184 eingestuft. Es ist somit kompakt und wendig genug für den Innenbereich, aber auch in der Lage, viele Hindernisse im Außenbereich zu überwinden.

Genaue Angaben zu Geschwindigkeit, Wenderadius, Reichweite, maximale sichere Neigung, maximale Hindernishöhe und zulässige Betriebsbedingungen finden Sie im Kapitel "Technische Daten" ab Seite **164**.

Beachten Sie zusätzlich alle Sicherheitsinformationen im Kapitel "Sicherheitshinweise" ab Seite **21**.

Das Fahrzeug wurde erfolgreich nach deutschen und internationalen Normen auf seine Sicherheit hin geprüft. Es erfüllt die Anforderungen nach DIN EN 12184 inklusive EN 1021-1/-2. Es wurde ebenfalls erfolgreich nach EN 60529 IPX4 auf Spritzwasserunempfindlichkeit getestet, und ist somit für typische mitteleuropäische Witterungsverhältnisse gut geeignet. Mit einer entsprechenden Beleuchtungsanlage ist das Fahrzeug gemäß StVZO für die Teilnahme am öffentlichen Straßenverkehr geeignet.

1.4 Indikationen

Bei folgenden Indikationen empfiehlt sich der Einsatz dieses Mobilitätsproduktes:

- Gehunfähigkeit bzw. stark eingeschränkte Gehfähigkeit im Rahmen des Grundbedürfnisses, sich in der eigenen Wohnung zu bewegen.
- Das Bedürfnis, die Wohnung zu verlassen, um bei einem kurzen Spaziergang an die frische Luft zu kommen oder um die üblicherweise im Nahbereich der Wohnung liegenden Stellen zu erreichen, an denen Alltagsgeschäfte zu erledigen sind.

Eine Versorgung mit Elektrorollstühlen für den Innenraum und Außenbereich ist dann angezeigt, wenn die Benutzung handgetriebener Rollstühle aufgrund der Behinderung nicht mehr möglich ist, die sachgerechte Bedienung eines elektromotorischen Antriebs aber noch möglich ist.

1.5 Gebrauchsfähigkeit

Sie dürfen einen Elektrorollstuhl nur verwenden, wenn er gebrauchsfähig ist. Anderenfalls können Sie sich und andere gefährden.

Die folgende Auflistung erhebt keinen Anspruch auf Vollständigkeit. Sie dient nur zur Orientierung, welche Situationen die Gebrauchsfähigkeit Ihres Elektrorollstuhls einschränken können.

Dabei gibt es Einschränkungen, bei denen Sie den Rollstuhl sofort stehenlassen sollten und Einschränkungen, die eine Weiterfahrt bis zum Händler zulassen:

- Sie sollten Ihren Elektrorollstuhl sofort stehenlassen, wenn seine Gebrauchsfähigkeit eingeschränkt wird durch z. B.:
 - Ausfall der Bremsen
- Sie sollten umgehend einen autorisierten Invacare® Händler kontaktieren, wenn die Gebrauchsfähigkeit Ihres Elektrorollstuhls eingeschränkt wird durch z. B.:
 - Ausfall oder Defekt an der Lichtanlage
 - Abgefallene Reflektoren
 - Abgefahrenes Profil oder zu geringen Luftdruck der Reifen
 - Beschädigung der Armlehnen (z. B. aufgerissene Armlehnenpolster)
 - Beschädigung der Beinstützen (z. B. fehlende oder gerissene Fersenbänder)
 - Schäden am Haltegurt
 - Schäden am Joystick, sodass der Joystick nicht mehr in Neutralstellung geht

- Beschädigte, geknickte, gequetschte oder aus der Halterung gelöste Kabel
- Ausbrechen des Rollstuhls beim Bremsen
- Ziehen des Rollstuhls zu einer Seite während der Fahrt
- Anormale Geräusentwicklung oder Auftreten ungewöhnlicher Geräusche

Oder wenn Sie ganz allgemein das Gefühl haben, dass etwas am Rollstuhl nicht in Ordnung ist.

1.6 Garantie

Die Garantiebedingungen sind Bestandteil der jeweils gültigen, länderspezifischen allgemeinen Geschäftsbedingungen.

1.7 Lebensdauer

Unser Unternehmen geht bei diesem Produkt von einer Produktlebensdauer von fünf Jahren aus, soweit das Produkt innerhalb des bestimmungsgemäßen Gebrauchs eingesetzt wird und sämtliche Wartungs- und Servicevorgaben eingehalten werden. Diese Lebensdauer kann sogar überschritten werden, wenn das Produkt sorgfältig behandelt, gewartet, gepflegt und genutzt wird und sich nach der Weiterentwicklung der Wissenschaft und Technik nicht technische Grenzen ergeben. Die Lebensdauer kann sich durch extremen Gebrauch und unsachgemäße Nutzung allerdings auch erheblich verkürzen. Die Festlegung der Lebensdauer durch unser Unternehmen stellt keine zusätzliche Garantie dar.

2 Sicherheitshinweise

- VOR INBETRIEBNAHME GUT DURCHLESEN!

2.1 Allgemeine Sicherheitshinweise



Verletzungsgefahr besteht bei jeder Verwendung des Elektrorollstuhls entgegen den Vorgaben der Gebrauchsanweisung!

- *Verwenden Sie den Rollstuhl ausschließlich gemäß den Anweisungen in dieser Anleitung (siehe Kapitel "Typenklassifikation und bestimmungsgemäßer Gebrauch" auf Seite 18)!*
- *Beachten Sie insbesondere alle Sicherheitshinweise!*

Verletzungsgefahr und Gefahr von Schäden am Elektrorollstuhl bei eingeschränkter Fahrtüchtigkeit!

- *Den Rollstuhl nicht benutzen, wenn Ihre Fahrtüchtigkeit eingeschränkt ist, z.B. durch Medikamente oder Alkohol! Gegebenenfalls muss die Bedienung durch eine Begleitperson erfolgen, die körperlich und geistig dazu in der Lage ist!*

Verletzungsgefahr, falls sich der Rollstuhl ungewollt in Bewegung setzt!

- *Den Rollstuhl abschalten, bevor Sie einsteigen, aussteigen oder mit Gegenständen hantieren, die auf Grund von Größe, Form oder Gewicht mit dem Fahrhebel in Berührung kommen könnten!*
 - *Wenn der Antrieb ausgekuppelt ist, sind die Motorbremsen deaktiviert. Deshalb ist das Schieben durch eine Begleitperson am Gefälle nur bei äußerster Vorsicht erlaubt. Lassen Sie einen Rollstuhl niemals mit ausgekuppeltem Antrieb an oder vor einem Gefälle stehen. Kuppeln Sie den Antrieb nach einem Schiebevorgang immer sofort wieder ein (siehe Kapitel "Schieben im Freilauf" auf Seite 41)!*
-



Verletzungsgefahr, falls der Rollstuhl während der Fahrt ausgeschaltet wird, zum Beispiel mit der Ein/Austaste oder durch Abziehen eines Kabels, da der Rollstuhl mit einem plötzlichen, scharfen Ruck anhält!

- *Wenn Sie in einem Notfall bremsen müssen, lassen Sie einfach den Fahrhebel los. Der Rollstuhl hält automatisch (weitere Informationen hierzu finden Sie in der Gebrauchsanleitung Ihres Fahrpultes).*

Kippgefahr, falls der Rollstuhl mit Fahrer zum Transport verladen wird!

- *Verladen Sie den Rollstuhl nach Möglichkeit ohne Fahrer!*
 - *Falls der Rollstuhl mit Fahrer über eine Rampe verladen werden muss, stellen Sie sicher, dass die Rampe die maximale sichere Neigung nicht übersteigt (siehe Kapitel "Technische Daten" ab Seite **164**)!*
 - *Falls der Rollstuhl doch über eine Rampe verladen werden muss, die die maximale sichere Neigung übersteigt (siehe Kapitel "Technische Daten" ab Seite **164**), dann muss eine Seilwinde benutzt werden! Eine Begleitperson kann den Verladeprozess sicher überwachen und assistieren!*
 - *Alternativ kann eine Hebebühne verwendet werden.*
 - *Stellen Sie sicher, dass das Gesamtgewicht des Rollstuhls inklusive Benutzer die maximal zulässige Traglast der Rampe oder Hebebühne nicht übersteigt!*
 - *Den Rollstuhl immer nur verladen mit der Rückenlehne in aufrechter Position, Sitzlifter abgesenkt und der Sitzkantelung in aufrechter Position (sehen Sie Kapitel "Steigungen und Gefälle" auf Seite **39**)!*
-



Verletzungsgefahr, falls die maximal zulässige Zuladung überschritten wird!

- *Maximal zulässige Zuladung beachten (siehe Kapitel "Technische Daten" ab Seite 164)!*
- *Der Rollstuhl ist nur zur Verwendung durch eine Person ausgelegt! Verwenden Sie den Rollstuhl nie, um mehr als eine Person zu transportieren!*

Verletzungsgefahr durch falsches Anheben oder Fallenlassen von schweren Komponenten!

- *Berücksichtigen Sie bei der Wartung oder beim Anheben bestimmter Teile Ihres Rollstuhles das hohe Gewicht der einzelnen Komponenten, besonders der Batterien. Denken Sie daran, die richtige Haltung beim Anheben einzunehmen oder gegebenenfalls um Hilfe zu bitten.*

Verletzungsgefahr durch Herausfallen aus dem Rollstuhl!

- *Rücken Sie nicht nach vorn, beugen Sie sich nicht nach vorn zwischen Ihre Knie, lehnen Sie sich nicht über die Oberkante des Rollstuhls hinaus, z.B. um Gegenstände zu erreichen.*
- *Falls ein Rückhaltegurt vorhanden ist, sollte er vor jeder Fahrt passend eingestellt und benutzt werden.*
- *Fahren Sie zum Umsteigen in einen neuen Sitz möglichst nahe an den neuen Sitz.*

Verletzungsgefahr durch bewegliche Teile!

- *Achten Sie beim Anfahren, beim Betätigen einer elektrischen Verstelloption (wie z.B. elektrische Sitzkantelung, Rückenlehne oder Lifter) und bei anderen beweglichen Teilen darauf, dass andere Personen in Ihrer Nähe, insbesondere Kinder, nicht verletzt werden.*
-



Verletzungsgefahr durch heiße Oberflächen!

- *Setzen Sie den Rollstuhl nicht über längere Zeit der direkten Sonneneinstrahlung aus. Metallteile und Oberflächen wie z. B. der Sitz oder die Armlehnen können sich sonst stark erhitzen.*

Brandgefahr und Gefahr des Liegenbleibens durch Anschluss elektrischer Geräte!

- *Schließen Sie keine elektrischen Geräte an Ihren Rollstuhl an, die von Invacare® nicht ausdrücklich dafür zugelassen sind. Lassen Sie alle elektrischen Installationen von Ihrem autorisierten Invacare®-Fachhändler vornehmen.*
-

2.2 Sicherheitshinweise bezüglich Pflege und Wartung



Unfallgefahr und Garantieverlust drohen bei unzureichender Wartung!

- *Aus Sicherheitsgründen und um Unfällen vorzubeugen, die aus nicht rechtzeitig erkanntem Verschleiß resultieren, ist es wichtig, das Elektromobil unter normalen Betriebsbedingungen in jährlichem Abstand einer Inspektion zu unterziehen (siehe Inspektionsplan der Service-Anleitung)!*
 - *Unter erschwerten Betriebsbedingungen, z.B. tägliches Befahren von Steigungen/Gefällen oder beim Einsatz im Pflegedienst mit häufig wechselnden Rollstuhlbenutzern, ist es zweckmäßig, zusätzliche Zwischenkontrollen der Bremsen, Anbauteile und des Fahrwerks zu veranlassen!*
 - *Bei Teilnahme am öffentlichen Straßenverkehr ist der Fahrzeugführer für den betriebssicheren Zustand des Fahrzeuges verantwortlich! Eine mangelhafte oder vernachlässigte Pflege und Wartung des Elektromobils führt zur Einschränkung der Herstellerhaftung!*
-

2.3 Sicherheitshinweise zu elektromagnetischer Verträglichkeit

Dieses Elektrofahrzeug wurde erfolgreich nach internationalen Normen auf seine elektromagnetische Verträglichkeit hin geprüft. Allerdings können elektromagnetische Felder, wie sie von Radio- und Fernsehsendern, Funkgeräten und Mobiltelefonen erzeugt werden, die Funktion von Elektrofahrzeugen möglicherweise beeinflussen. Die in unseren Fahrzeugen verwendete Elektronik kann ebenfalls schwache elektromagnetische Störungen verursachen, die aber unterhalb der gesetzlichen Grenzen liegen. Deshalb bitten wir Sie folgende Hinweise zu beachten:



Gefahr von Fehlfunktion aufgrund elektromagnetischer Einstrahlung!

- *Betreiben Sie keine tragbaren Sender oder Kommunikationsgeräte (z.B. Funkgeräte oder Mobiltelefone), bzw. schalten Sie diese nicht ein, wenn das Fahrzeug eingeschaltet ist!*
 - *Vermeiden Sie, in die Nähe starker Radio- und Fernsehsender zu kommen!*
 - *Falls sich das Fahrzeug ungewollt in Bewegung setzt bzw. sich die Bremsen lösen, schalten Sie es sofort aus!*
 - *Das Hinzufügen von elektrischem Zubehör und anderen Komponenten oder das Modifizieren des Fahrzeugs können es für elektromagnetische Einstrahlung / Störung anfällig machen. Beachten Sie, dass es keine wirklich sichere Methode gibt, die Auswirkung solcher Modifikationen auf die Störsicherheit zu ermitteln!*
 - *Melden Sie alle Vorkommnisse ungewollter Bewegung des Fahrzeugs bzw. Lösen der Elektrobremsen beim Hersteller!*
-

2.4 Sicherheitshinweise zum Fahrbetrieb / Schiebetrieb



Verletzungsgefahr durch Umkippen des Elektrorollstuhls.

- *Steigungen und Gefälle nur bis zur maximalen sicheren Neigung (siehe Kapitel "Technische Daten" ab Seite 164) befahren.*
 - *Stellen Sie vor dem Hinauffahren von Steigungen Ihre Rückenlehne senkrecht bzw. die Sitzkantelung waagrecht! Wir empfehlen, vor dem Hinunterfahren von Gefällen die Rückenlehne und (falls vorhanden) die Sitzkantelung leicht nach hinten zu neigen!*
 - *Gefällstrecken mit etwa 2/3 der Höchstgeschwindigkeit befahren. Vermeiden Sie plötzliches Bremsen oder Beschleunigen an Gefällen.*
 - *Vermeiden Sie Strecken, auf denen Glätte bzw. Rutschgefahr besteht (Schnee, Kies, Glatteis usw.), insbesondere Steigungen oder Gefällstrecken. Wenn Sie eine solche Strecke dennoch befahren müssen, fahren Sie langsam und mit äußerster Vorsicht.*
 - *Versuchen Sie nie, ein Hindernis an einer Steigung oder an einem Gefälle zu überwinden.*
 - *Versuchen Sie nie, mit Ihrem Elektrorollstuhl eine Treppe herauf oder herunter zu fahren!*
 - *Beachten Sie beim Überwinden von Hindernissen stets die maximale Hindernishöhe (siehe Kapitel "Technische Daten" ab Seite 164 und die Hinweise zur Überwindung von Hindernissen im Kapitel "Hindernisse überwinden" ab Seite 37).*
 - *Vermeiden Sie es, Ihren Schwerpunkt während der Fahrt zu verlagern, sowie ruckartige Fahrhebelbewegungen, bzw. Richtungsänderungen vorzunehmen.*
 - *Nur eine Einzelperson transportieren.*
 - *Maximale Zuladung und Achslasten beachten (siehe Kapitel "Technische Daten" auf Seite 164).*
 - *Beachten Sie, dass der Rollstuhl beschleunigt oder bremst, wenn Sie den Fahrmodus während der Fahrt ändern.*
-



Gefahr durch Liegenbleiben bei ungünstigen Wetterbedingungen, z.B. starker Kälte, an einem abgeschiedenen Ort.

- *Wenn Sie ein Benutzer mit stark eingeschränkter Beweglichkeit sind, unternehmen Sie bei ungünstigen Wetterbedingungen KEINE Fahrten ohne Begleitperson.*

Verletzungsgefahr, falls Ihr Fuß während der Fahrt von der Fußstütze abrutscht und unter den Elektrorollstuhl gerät.

- *Vergewissern Sie sich vor jeder Fahrt, dass Ihre Füße sicher und mittig auf den Fußplatten aufliegen und dass eventuell vorhandene abnehmbare Beinstützen ordnungsgemäß eingerastet sind!*

Verletzungsgefahr, falls Sie beim Durchfahren von Engpässen (Türen, Eingänge) mit anderen Gegenständen kollidieren.

- *Durchfahren Sie Engpässe in der niedrigsten Fahrstufe und mit größter Aufmerksamkeit.*

Falls ihr Elektrorollstuhl mit winkeleinstellbaren Beinstützen ausgestattet ist, besteht die Gefahr von Personenschäden und Schäden am Rollstuhl, falls mit hochgestellten Beinstützen gefahren wird.

- *Um eine ungünstige Verlagerung des Schwerpunktes des Rollstuhls nach vorne (insbesondere bei Bergabfahrt) sowie Schäden am Rollstuhl zu vermeiden, müssen winkeleinstellbare Beinstützen im normalen Fahrbetrieb heruntergeschwenkt sein.*
-

2.5 Sicherheitshinweise zu Wartungsarbeiten und Veränderungen am Rollstuhl



ACHTUNG: Gefahr von Verletzungen und Schäden am Rollstuhl, falls die Federung verstellt wird, ohne dass der Blockiermechanismus der vorderen Antikipp-Räder neu justiert wird!

- *Wenn die Härte der Federung verstellt wird, muss der Blockiermechanismus der vorderen Antikipp-Räder unbedingt geprüft und gegebenenfalls neu justiert werden!*
-



Wichtige Hinweise zu Wartungsarbeiten mit Werkzeug!

Manche Wartungsarbeiten, die in dieser Anleitung beschrieben sind erfordern Werkzeug zur sachgemäßen Durchführung. Falls Sie über das jeweils beschriebene Werkzeug nicht verfügen ist es nicht empfehlenswert, zu versuchen, diese Arbeiten durchzuführen. In diesem Fall empfehlen wir dringend, eine autorisierte Fachwerkstatt aufzusuchen!



CE-Kennzeichnung des Rollstuhles

Die Konformitätsbewertung / CE-Kennzeichnung wurde gemäß Richtlinie 93/42 EWG / MPG durchgeführt und gilt nur für das komplette Produkt.

Wenn Komponenten oder Zubehörteile nachgerüstet oder ausgetauscht werden, erlischt die CE-Kennzeichnung, sofern diese Komponenten oder Zubehörteile nicht vom Hersteller für dieses Produkt freigegeben sind.

In diesem Fall ist die austauschende Firma für das Konformitätsbewertungsverfahren / CE-Kennzeichnung verantwortlich oder dafür, dass der Rollstuhl als Sonderanfertigung registriert und dokumentiert wird.



ACHTUNG: Gefahr von Verletzungen und Schäden am Rollstuhl durch nicht freigegebene Komponenten und Zubehörteile!

Sitzsysteme, Anbauten und Zubehörteile, die nicht von Invacare® für die Verwendung mit diesem Elektrorollstuhl freigegeben sind können die Kippstabilität beeinträchtigen und die Kippgefahr erhöhen!

- *Verwenden Sie ausschließlich Sitzsysteme, Anbauten und Zubehörteile, die von Invacare® für diesen Elektrorollstuhl freigegeben sind!*

Sitzsysteme, die nicht von Invacare® für die Verwendung mit diesem Elektrorollstuhl freigegeben sind entsprechen u.U. nicht den gültigen Normen und können die Entflammbarkeit und die Gefahr von Hautunverträglichkeiten erhöhen!

- *Verwenden Sie ausschließlich Sitzsysteme, die von Invacare® für diesen Elektrorollstuhl freigegeben sind!*

Elektrik- und Elektronikbauteile, die nicht von Invacare® für die Verwendung mit diesem Elektrorollstuhl freigegeben sind können eine Brandgefahr darstellen sowie zu elektromagnetischen Störungen führen!

- *Verwenden Sie ausschließlich Elektrik- und Elektronikbauteile, die von Invacare® für diesen Elektrorollstuhl freigegeben sind!*

Batterien, die nicht von Invacare® für die Verwendung mit diesem Elektrorollstuhl freigegeben sind können zu Verätzungen führen!

- *Verwenden Sie ausschließlich Batterien, die von Invacare® für diesen Elektrorollstuhl freigegeben sind!*
-

2.6 Sicherheitshinweise zum Rollstuhl mit Lifter



WARNUNG! Quetschgefahr!

- *Niemals Gegenstände in den Raum unter den angehobenen Sitz gelangen lassen.*
 - *Achten Sie darauf, dass weder Sie noch andere Personen, insbesondere Kinder, sich mit Händen, Füßen oder anderen Körperteilen unter dem angehobenen Sitz befinden.*
 - *Falls Sie den Bereich unter dem Sitz nicht überblicken können, z. B. wegen eingeschränkter Beweglichkeit, drehen Sie sich mit dem Rollstuhl einmal um die eigene Achse bevor Sie den Sitz herunterfahren. So können Sie sicherstellen, dass sich niemand im Gefahrenbereich befindet.*
-



VORSICHT!

Verletzungsgefahr durch Umkippen des Elektrorollstuhls!

- *Überschreiten Sie niemals die maximale Zuladung (siehe Kapitel "Technische Daten" ab Seite 164)!*
- *Vermeiden Sie gefährliche Fahrsituationen, wenn der Lifter angehoben ist, wie das Anfahren von Bordsteinkanten, steile Bergauf- oder Bergabfahrten usw.!*
- *Lehnen Sie sich niemals aus dem Sitz, wenn der Lifter angehoben ist!*
- *Kontrollieren Sie das Liftermodul mindestens einmal im Monat auf korrekte Funktion der Geschwindigkeitsreduzierung bei angehobenem Lifter (siehe Kapitel "Der Lifter" ab Seite 61). Bei Fehlfunktion sofort Ihren Fachhändler benachrichtigen!*

Gefahr durch Fehlfunktion des Liftermoduls!

- *Kontrollieren Sie das Liftermodul in regelmäßigen Abständen auf Fremdkörper, sichtbare Beschädigungen und festen Sitz der elektrischen Stecker!*
-



ACHTUNG! Schäden am Rollstuhl durch einseitige Belastung der Hubsäule!

- *Eine einseitige Belastung liegt vor, wenn der Sitz gehoben und/oder geneigt wird. Stellen Sie vor dem Hinauffahren von Steigungen Ihre Rückenlehne senkrecht und die Sitzkantelung waagrecht! Belasten Sie die Hubsäule nicht dauerhaft einseitig! Die Hub- und Neigefunktion des Sitzes ermöglicht lediglich zusätzliche Ruhepositionen.*
-



Wichtige Hinweise zur Geschwindigkeitsreduktion bei angehobenem Lifter!

Wenn der Lifter über einen bestimmten Punkt hinaus angehoben wird, reguliert die Fahrelektronik die Geschwindigkeit des Elektrorollstuhls stark herunter. Wenn die Geschwindigkeitsreduktion aktiviert ist, dient der Fahrmodus nur zur Ausführung geringfügiger Bewegungen des Elektrorollstuhls, nicht zum regulären Fahrbetrieb! Zum Fahren bitte den Lifter soweit herabsenken bis die Geschwindigkeitsreduktion wieder deaktiviert wird!!

3 Die wichtigsten Teile

- 1) Schiebegriff
- 2) Armlehne
- 3) Hebel zum Auskuppeln eines Motors (nur rechte Seite im Bild sichtbar)
- 4) Antriebsrad
- 5) Fahrpult
- 6) Beinstütze



4 Ein- und Aussteigen



Wichtige Hinweise zum seitlichen Ein- und Aussteigen!

Um seitlich ein- und auszusteigen, muss die Armlehne - je nach Ausführung - entweder hochgeschwenkt oder komplett entfernt werden. In Verbindung mit der mitlaufenden Armlehne kann optional ein Kleiderschutz installiert sein. Dieser wird auf dieselbe Weise wie die Standardarmlehne befestigt und muss zum Einsteigen ebenfalls entfernt werden.

4.1 Standardarmlehne zum Einsteigen entfernen

Armlehne entfernen:

- Je nach Fahrpultausführung lässt sich das Fahrpultkabel (1) vom Fahrpult lösen.
- Flügelschraube (2) lösen.
- Seitenteil aus der Aufnahme herausziehen.

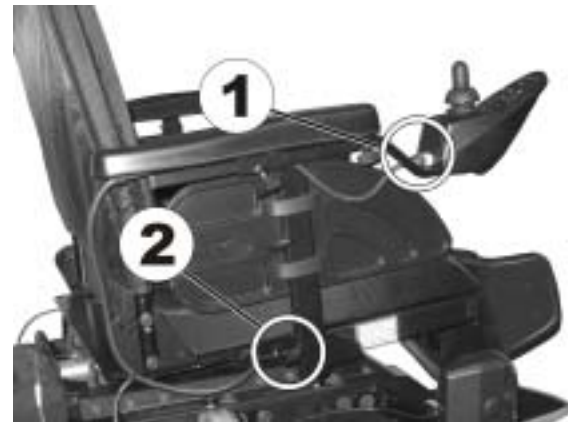

4.2 Mitlaufende Armlehne hochschwenken / Kleiderschutz entfernen (optional)

Armlehne hochschwenken

- Armlehne zum seitlichen Einsteigen hochschwenken.



Kleiderschutz (Option) zum Einsteigen entfernen:

- Flügelschraube (1) lösen.
- Kleiderschutz aus der Aufnahme herausziehen.



Einsteigen:

- Positionieren Sie den Rollstuhl möglichst nahe an Ihren Sitz. Gegebenenfalls muss dies durch eine Begleitperson geschehen.
- Schalten Sie Ihren Rollstuhl aus.
- Stellen Sie die Handbremse des Rollstuhls fest (falls vorhanden).
- Nehmen Sie das Seitenteil ab oder schwenken Sie es nach oben.
- Rutschen Sie nun auf den Rollstuhl.



Aussteigen:

- Fahren Sie den Rollstuhl möglichst nahe an Ihren Sitz.
- Schalten Sie Ihren Rollstuhl aus.
- Stellen Sie die Handbremse des Rollstuhls fest (falls vorhanden).
- Nehmen Sie das Seitenteil ab oder schwenken Sie es nach oben.
- Rutschen Sie nun auf den neuen Sitz.



HINWEIS

Wenn Sie nicht über ausreichende Muskelkraft verfügen, sollten Sie zum Umsteigen unbedingt andere Personen um Hilfe bitten. Benutzen Sie nach Möglichkeit ein Rutschbrett.

5 Fahren



HINWEIS

Die maximale Zuladung, die in den technischen Daten genannt wird, sagt nur aus, dass das System für diese Masse insgesamt ausgelegt ist. Dies bedeutet aber nicht, dass man uneingeschränkt eine Person mit diesem Körpergewicht in den Rollstuhl setzen kann. Hier muss auf die Körperproportionen, wie z.B. Größe, Gewichtsverteilung, Bauchumfang, Bein- bzw. Wadenumfang und Sitztiefe geachtet werden. Diese Faktoren nehmen starken Einfluss auf Fahreigenschaften wie Kippstabilität und Traktion. Insbesondere müssen die zulässigen Achslasten eingehalten werden (siehe Kapitel "**Technische Daten**" ab Seite **164**)! Eventuell müssen Anpassungen am Sitzsystem vorgenommen werden!

5.1 Vor der ersten Fahrt...

Vor der ersten Fahrt sollten Sie sich mit der Bedienung des Fahrzeuges und allen Bedienelementen gut vertraut machen. Testen Sie in Ruhe alle Funktionen.



HINWEIS

Falls ein Rückhaltegurt vorhanden ist, sollte er vor jeder Fahrt passend eingestellt und benutzt werden.

Bequem sitzen = sicher fahren

Achten Sie vor jeder Fahrt darauf:

- **dass Sie alle Bedienelemente leicht erreichen können.**
- **dass der Ladezustand der Batterien für die Fahrtstrecke ausreichend ist.**
- **dass sich der Rückhaltegurt (falls vorhanden) in einwandfreiem Zustand befindet.**

- der Rückspiegel (falls vorhanden) so eingestellt ist, dass Sie jederzeit hinter sich blicken können, ohne sich nach vorne beugen bzw. auf andere Weise Ihre Sitzposition verändern zu müssen.

5.2 Parken und Stillstand

Wenn Sie Ihr Fahrzeug parken bzw. bei längerem Stillstand des Fahrzeuges:

- Schalten Sie die Stromversorgung aus (EIN-/AUS-Taste).
- Aktivieren Sie die Wegfahrsperrung, falls vorhanden.

5.3 Hindernisse überwinden

5.3.1 Das „SureStep“-System

Dieser Elektrorollstuhl ist mit "SureStep"-Technologie ausgerüstet. Beim Überwinden von Hindernissen werden die vorderen Lenkräder durch das Drehmoment der Antriebsräder angehoben.

5.3.2 Maximale Hindernishöhe

Informationen zur maximalen Hindernishöhe finden Sie im Kapitel "**Technische Daten**" ab Seite 164.

5.3.3 Sicherheitshinweise zum Hinauffahren von Hindernissen



ACHTUNG: Kippgefahr!

- *Fahren Sie Hindernisse niemals schräg an!*
 - *Stellen Sie vor dem Hinauffahren eines Hindernisses Ihre Rückenlehne senkrecht!*
-



VORSICHT: Gefahr aus dem Rollstuhl zu fallen und von Schäden am Rollstuhl wie z. B. gebrochenen Vorderadgabeln!

- *Fahren Sie niemals Hindernisse an, die höher sind als die maximal überwindbare Hindernishöhe. Für die maximale Hindernishöhe, sehen Sie "Technische Daten" auf Seite 164.*
 - *Falls Sie unsicher sind, ob die Kantenüberwindung möglich ist oder nicht, entfernen Sie sich vom Hindernis und finden Sie, wenn möglich, einen anderen Weg.*
-



ACHTUNG: Der Rollstuhl kann beschädigt werden wenn Sie ein Hindernis mit zu hoher Geschwindigkeit anfahren!

- *Nähern Sie sich Hindernissen stets mit niedriger Geschwindigkeit an! Sobald die Vorderräder das Hindernis berühren, bleiben Sie kurz stehen, bevor Sie weiter über das Hindernis fahren! Rollstühle mit Zentralantrieb haben eine spezielle Mechanik (Walking Beam) zur Überwindung von Hindernissen. Ein starker Anlauf kann sogar zu mechanischen Schäden führen.*
-

5.3.4 So überwinden Sie Hindernisse richtig

Hinauffahren

- Fahren Sie das Hindernis bzw. den Bordstein rechtwinklig, frontal und langsam an.
- Halten Sie je nach Rollstuhltyp auf einer der folgenden Positionen an:
 - Bei zentralangetriebenen Rollstühlen: 5 - 10 cm vor dem Hindernis.
 - Bei allen anderen Antrieben: ca. 30 - 50 cm vor dem Hindernis.
- Position der Vorderräder kontrollieren. Sie müssen in Fahrtrichtung im rechten Winkel zum Hindernis stehen!
- Langsam anfahren und die Geschwindigkeit konstant halten bis auch die Hinterräder das Hindernis überwunden haben.

Herunterfahren

Das Vorgehen beim Herunterfahren eines Hindernisses ist dasselbe wie beim Herauffahren, nur mit dem Unterschied, dass Sie vor dem Herunterfahren nicht anhalten müssen.

- Fahren Sie das Hindernis sehr langsam herunter.

5.4 Steigungen und Gefälle

Informationen zur maximalen sicheren Neigung finden Sie im Kapitel **"Technische Daten"** ab Seite **164**.

Richtig



Falsch





ACHTUNG: Kippgefahr!

- *Fahren Sie Gefällstrecken mit max. 2/3 der Höchstgeschwindigkeit hinab! Vermeiden Sie beim Befahren von Gefällstrecken abrupte Fahrmanöver wie starkes Bremsen oder Beschleunigen!*
 - *Stellen Sie vor dem Hinauffahren von Steigungen Ihre Rückenlehne senkrecht bzw. die Sitzkantelung waagrecht! Wir empfehlen, vor dem Hinunterfahren von Gefällen die Rückenlehne und (falls vorhanden) die Sitzkantelung leicht nach hinten zu neigen!*
 - *Falls vorhanden, fahren Sie den Lifter auf die niedrigste Position herunter bevor Sie Steigungen oder Gefälle hinauf- bzw. hinabfahren!*
 - *Vermeiden Sie, auf Steigungen und Gefällen zu fahren, auf denen Bodenglätte bzw. Rutschgefahr besteht (Nässe, Glatteis)!*
 - *Vermeiden Sie, an einer Neigung oder an Gefällstrecken auszusteigen!*
 - *Folgen Sie dem Streckenverlauf direkt! Nicht im Zick-Zack fahren!*
 - *Versuchen Sie nicht, an einer Neigung oder einer Gefällstrecke zu wenden!*
-



Am Gefälle ist der Bremsweg viel länger als auf ebener Strecke!

- *Fahren Sie keine Gefällstrecken hinab, die die maximale sichere Neigung überschreiten (siehe Kapitel "**Technische Daten**" auf Seite **164**)!*
-

5.5 Teilnahme am öffentlichen Straßenverkehr

Wenn Sie mit Ihrem Rollstuhl am öffentlichen Straßenverkehr teilnehmen möchten und von den nationalen gesetzlichen Bestimmungen eine Beleuchtung gefordert wird, muss Ihr Rollstuhl mit einer entsprechenden Beleuchtungsanlage ausgestattet sein.

Bei Fragen wenden Sie sich an Ihren Invacare®-Fachhändler.

6 Schieben im Freilauf

Die Motoren des Rollstuhls sind mit Bremsen ausgestattet, die verhindern, dass der Rollstuhl bei abgeschaltetem Fahrpult unkontrolliert ins Rollen gerät. Zum Schieben des Rollstuhles per Hand im Freilauf müssen diese Bremsen ausgekuppelt werden.



HINWEIS:

Das Schieben des Rollstuhls per Hand kann eine stärkere physische Kraft erfordern als erwartet (über 100 N). Die nötige Kraft erfüllt dennoch die Anforderungen der ISO 7176-14:2008.

6.1 Motoren entkuppeln



ACHTUNG! Gefahr durch unkontrolliertes Wegrollen des Fahrzeuges!

- *Im ausgekuppelten Zustand (Schiebebetrieb im Freilauf) sind die Motorbremsen außer Funktion! Beim Abstellen des Fahrzeuges ist der Kupplungshebel in jedem Fall in die Position "Fahren" einzukuppeln (Motorbremse in Funktion)!*
-



HINWEIS:

Die Motoren dürfen nur von einer Begleitperson entkuppelt werden, nicht vom Nutzer!

Dies stellt sicher, dass die Motoren nur dann entkuppelt werden, wenn eine Begleitperson den Rollstuhl gegen unbeabsichtigtes Wegrollen sichern kann.

Die Hebel zum Auskuppeln der Motoren befindet sich hinten an den Motoren.

Motoren auskuppeln:

- Fahrpult ausschalten.
- Kupplungshebel (1) nach unten drücken. Die Motoren sind ausgekuppelt.

Motoren einkuppeln:

- Kupplungshebel (1) nach oben ziehen. Die Motoren sind eingekuppelt.

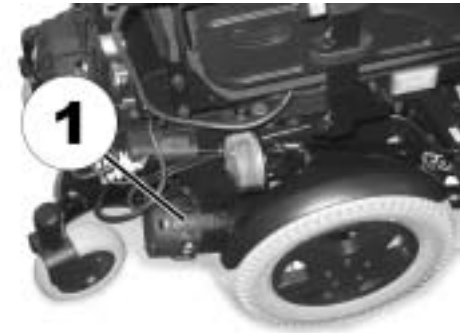

7 Fahrpulte

Ihr Elektrorollstuhl kann mit verschiedenen Fahrpulten ausgestattet sein. Informationen zur Funktionsweise und Handhabung der einzelnen Fahrpulte entnehmen Sie bitte den entsprechenden beiliegenden separaten Gebrauchsanweisungen.

8 Den Rollstuhl an die Sitzhaltung des Benutzers anpassen



ACHTUNG: Beschädigung des Rollstuhls und Unfallgefahr! Bei verschiedenen Kombinationen von Verstelloptionen und deren individuellen Einstellungen können Kollisionen zwischen Teilen des Rollstuhls auftreten!

- *Der Rollstuhl verfügt über ein individuell, mehrfach einstellbares Sitzsystem inkl. einstellbarer Beinstützen, Armlehnen, einer Kopfstütze oder anderer Optionen. Diese Einstellmöglichkeiten und Optionen werden in den folgenden Kapiteln beschrieben. Sie dienen dazu den Stuhl an die körperlichen Bedürfnisse und das Krankheitsbild des Nutzers anzupassen. Achten Sie bei der Anpassung des Sitzsystems und der Sitzfunktionen an den Nutzer darauf, dass keine Teile des Rollstuhls kollidieren.*
-

8.1 Anpassungsmöglichkeiten der Armlehnen und des Fahrpults

8.1.1 Das Fahrpult an die Armlänge des Benutzers anpassen



Voraussetzungen:

- Innensechskantschlüssel 3 mm
-
- Innensechskantschraube lösen (1).
 - Fahrpult durch Vor- oder Zurückschieben auf die gewünschte Länge einstellen.
 - Schraube wieder festdrehen.

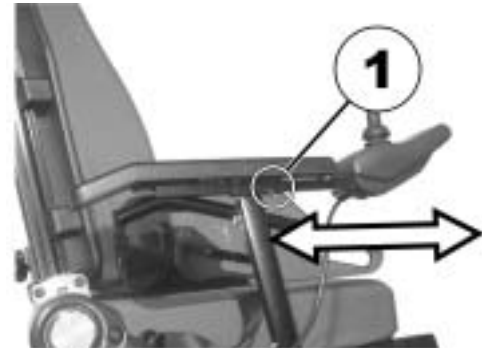

8.1.2 Höhe des Fahrpults einstellen



Voraussetzungen:

- 1x Innensechskantschlüssel 6 mm
-

- Lösen Sie die Innensechskantschraube (1).
- Stellen Sie das Fahrpult auf die gewünschte Höhe ein.
- Ziehen Sie die Innensechskantschraube wieder fest.



8.1.3 Einrichten der Höhe des Fahrpults

Wenn Ihr Rollstuhl mit einem abschwenkbaren Fahrpulhalter ausgestattet ist, kann das Fahrpult zur Seite geschoben werden, um z.B. an einen Tisch heranzufahren.



8.1.4 Höhe der Armlehnen einstellen

- Schraube (1) lösen.
- Armlehne auf die gewünschte Höhe einstellen.
- Schraube wieder festziehen.



8.1.5 Höhe der mitlaufenden Armlehne einstellen



Voraussetzungen:

- Innensechskantschlüssel 2 mm
- Schrauben (1) mit dem Innensechskantschlüssel 2 mm auf beiden Seiten des Spindels lösen.
- Spindel im Uhrzeigersinn drehen (A). Die Armlehne wird angehoben.
- Spindel gegen den Uhrzeigersinn (B) drehen. Die Armlehne wird abgesenkt.
- Schrauben wieder festdrehen.

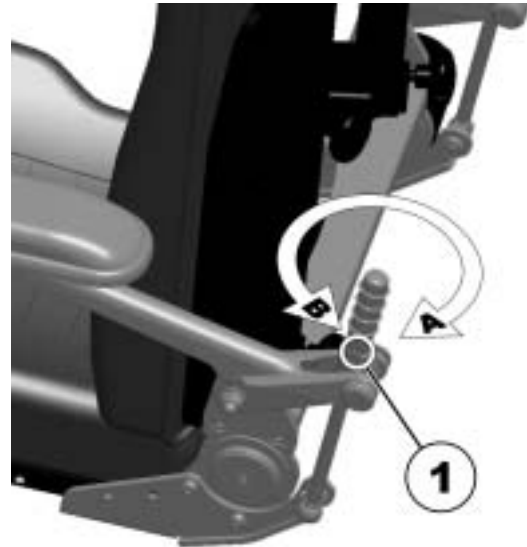

8.1.6 Winkel der Armauflage der mitlaufenden Armlehne einstellen



Voraussetzungen:

- Innensechskantschlüssel 4 mm
- Gabelschlüssel 10 mm

- Schraube zur Verstellung des Winkels der Armauflage (1, Innenseite der Armlehne) mit dem Innensechskantschlüssel lösen, gegebenenfalls Mutter (2, Außenseite) mit dem Gabelschlüssel kontern.



- Winkel der Armauflage einstellen.
- Schraube (1) wieder festziehen, Mutter (2) dabei kontern.



8.1.7 Breite der Armlehnen einstellen

Der Abstand zwischen den Seitenteilen kann auf beiden Seiten um 5,5 cm verstellt werden (11 cm insgesamt).



Voraussetzungen:

- Innensechskantschlüssel 8 mm

Wo finde ich die Verstellerschrauben?

Das Bild unten zeigt die Position der Schrauben (1), die eine Verstellung der Breite der Armlehnen ermöglichen (im Bild ist nur die linke Seite sichtbar).

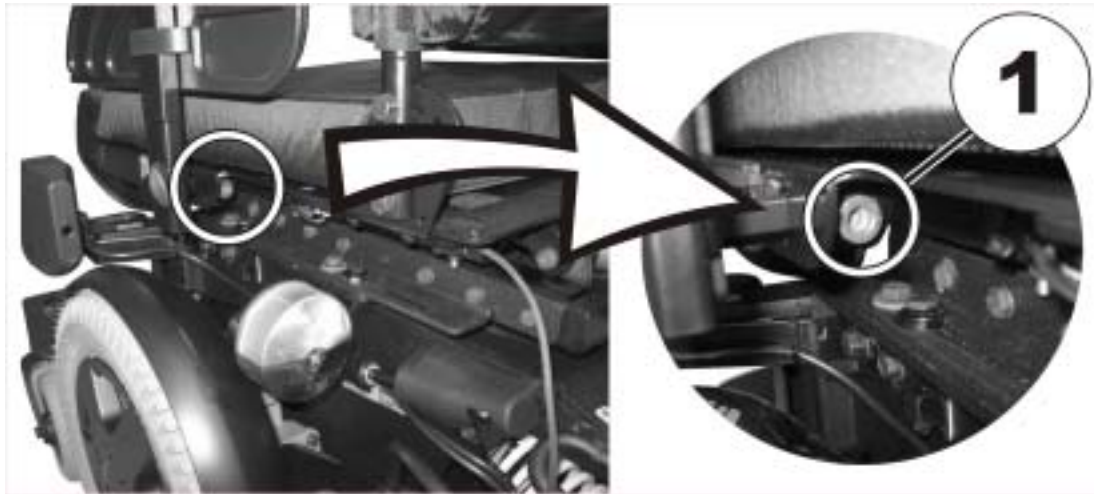

Einstellung vornehmen

- Schraube (1) lösen.
- Armlehne auf die gewünschte Position einstellen.
- Schraube wieder festdrehen.
- Vorgang für die zweite Armlehne wiederholen.

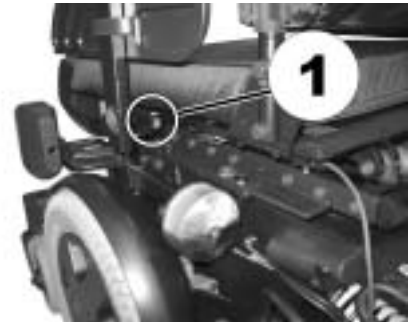

8.2 Den Sitzwinkel einstellen

8.2.1 Elektrisch

Hinweise zur elektrischen Verstellung finden Sie in der Gebrauchsanweisung Ihres Fahrpultes.

8.2.2 Manuell

Der Sitzwinkel wird mittels der zwei Lochplatten eingestellt, die sich rechts und links unter dem Sitzrahmen befinden.



Voraussetzungen:

- 1x Gabelschlüssel 1/2 Zoll
-

Das Bild rechts zeigt die Position der Schrauben (1) zur manuellen Verstellung des Sitzwinkels.

- Alle Schrauben auf beiden Seiten lockern.
- Gewünschten Winkel einstellen.
- Schrauben wieder festdrehen.

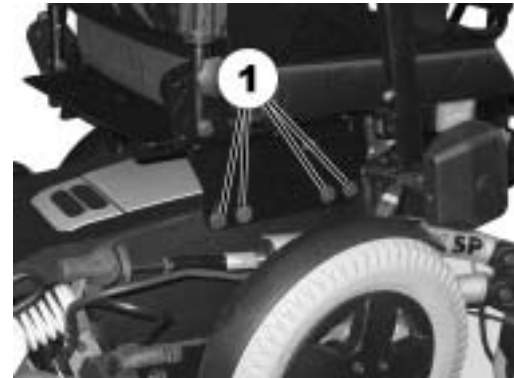

8.3 Rückenlehne einstellen

8.3.1 Rückenlehnenwinkel elektrisch einstellen

Hinweise zur elektrischen Verstellung finden Sie in der Gebrauchsanweisung Ihres Fahrpultes.



Hinweis zu Modellen mit elektrischer Rückenlehnenverstellung

Falls Ihr Rollstuhl mit einer elektrischen Rückenlehnenverstellung ausgestattet ist, wird - je nach Sitzsystem und Sitztiefe - die maximale Verstellung nach hinten entweder durch einen Mikroschalter oder einen Raumwinkelsensor begrenzt.

Falls die Begrenzung durch einen Raumwinkelsensor erfolgt, wirkt sich sowohl der Rückenlehnenwinkel als auch der Sitzwinkel auf den tatsächlichen Abschaltwinkel des Aktuators aus.

Um die maximale Rückenlehnenverstellung zu erreichen muss der Sitzwinkel gegebenenfalls in eine neutrale - also aufrechtsitzende - Position gebracht werden.

8.3.2 Rückenlehnewinkel über Lochplatte einstellen

- Handschrauben (1) auf beiden Seiten herausdrehen.
- Die Rückenlehne wird durch die Wahl einer Kombination eines der zwei Bohrlöcher im Rückenlehnenrahmen und eines der sechs Bohrlöcher in der Fixierungsplatte eingestellt.
- Schrauben neu positionieren und festdrehen.



8.3.3 Flex- und Kontur-Sitz

- Winkel durch Drehen des Handrades (1) einstellen.



8.3.4 Rückenlehne über Gasdruckfeder einstellen

Der Hebel zur Verstellung der Rückenlehne befindet sich auf der gegenüberliegenden Seite vom Fahrpult unter der Armlehne.

Rückenlehne einstellen:

- Hebel (1) nach oben ziehen.
- Rückenlehne durch Vor- oder Zurücklehnen einstellen.
- Hebel wieder loslassen. Die Rückenlehne rastet ein.



HINWEIS

Wenn der Hebel gleichzeitig nach oben und nach innen gezogen wird, rastet er in einer Aussparung ein. Damit sich der Hebel wieder nach unten bewegen lässt, Hebel nach außen aus der Aussparung drücken.

8.3.5 Einstellen der anpassbaren Rückenlehnenpolsterung

- Entfernen Sie das Rückenlehnenkissen (mit Klettbandstreifen befestigt) indem Sie es hoch und abziehen, um an die Einstellbänder zu gelangen.



- Stellen Sie die Spannung der einzelnen Bänder wie gewünscht ein.
- Setzen Sie das Rückenlehnenkissen wieder ein.



8.3.6 Einstellen des VIC AIR Kissens

- Entfernen Sie das VIC AIR Kissen (mit Klettband befestigt), indem Sie es nach vorn ziehen.



- Öffnen Sie den Reißverschluss der Kissenabdeckung.



- Ziehen Sie das Innenkissen heraus.



Das Innenkissen umfasst fünf Einzelkammern, die mit luftgefüllten Tetraedern gefüllt sind (1). Diese können ergänzt, entfernt oder auf verschiedene Kammern umverteilt werden, um Härte und Positionierung abzustimmen.

- Um zu den Innenkammern zu gelangen, öffnen Sie den Reißverschluss.
- Passen Sie das Kissen an, indem Sie bei den Einzelkammern luftgefüllte Tetraeder hinzufügen oder entfernen bis das Kissen die gewünschte Härte und Form aufweist.
- Schließen Sie das Innenkissen.
- Setzen Sie das Innenkissen wieder in die Kissenabdeckung und schließen Sie den Reißverschluss.
- Bringen Sie das Kissen an der Rückenlehne wieder an und befestigen Sie es fest mit dem Klettband-Befestigungsmaterial.



8.4 Der Lifter

Der elektrische Lifter wird über das Fahrpult bedient. Sehen Sie hierzu bitte die gesonderte Anleitung Ihres Fahrpultes.



Hinweise zum Betrieb des Lifters bei Temperaturen unter 0 °C

Invacare® Elektrorollstühle sind mit Sicherheitsmechanismen ausgestattet, die eine Überlastung der Elektronikkomponenten verhindern. Bei Betriebstemperaturen unter dem Gefrierpunkt kann dies insbesondere dazu führen, dass der Aktuator des Lifters nach ca. 1 Sekunde Betriebszeit abgeschaltet wird.

Durch mehrmalige Betätigung des Joysticks kann der Lifter schrittweise angehoben oder abgesenkt werden. In vielen Fällen wird bereits hierdurch genug Wärme erzeugt, dass der Aktuator wie gewohnt funktioniert.



Hinweis - Geschwindigkeitsbegrenzung

Der Lifter verfügt über Sensoren, die die Fahrgeschwindigkeit des Rollstuhls drosseln, sobald der Lifter über einen bestimmten Punkt angehoben wird.

Dies geschieht, um die Kippstabilität des Rollstuhls zu gewährleisten bzw. um eine Beschädigung der Beinstütze zu vermeiden.

Wenn die Geschwindigkeitsbegrenzung aktiviert ist, wird ein entsprechender Blinkcode am Fahrpult angezeigt oder automatisch eine reduzierte Fahrstufe eingestellt. Sehen Sie hierzu bitte die Anleitung Ihres Fahrpultes.

Um die normale Fahrgeschwindigkeit wieder herzustellen, den Lifter herunterfahren, bis die Statusanzeige aufhört zu blinken.

8.4.1 Erklärung der Symbole auf dem Warntafel für den Lifter



**Nicht
hinauslehnen
wenn der Lifter
hochgefahren ist!**

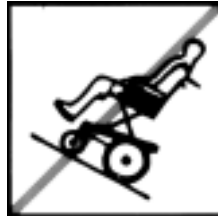

**Keine
Gefällstrecken
mit
hochgefahrenem
Lifter befahren!**



**Keine Körperteile
unter den
angehobenen
Sitz gelangen
lassen!**



**Niemals mit zwei
Personen fahren!**



**Beim
hochgefahrenen
Lifter keinen
unebenen
Untergrund
befahren!**

8.5 Kopfstütze einstellen



ACHTUNG: Verletzungsgefahr bei der Nutzung des Elektrorollstuhls als Fahrzeugsitz, wenn die Kopfstütze nicht richtig eingestellt oder falsch montiert ist! Bei Kollisionen kann dies zur Überstreckung des Nackens führen!

- Eine Kopfstütze muss installiert sein! Die von Invacare® optional zu diesem Rollstuhl mitgelieferte Kopfstütze ist optimal für den Einsatz während eines Transports geeignet.
- Die Kopfstütze muss in Ohrenhöhe des Benutzers eingestellt sein.



- Klemmhebel (1,2 oder 3) lösen.
- Kopfstütze in die gewünschte Position bringen.
- Klemmhebel wieder festziehen.



8.6 Der Rückhaltegurt

Ein Rückhaltegurt ist eine Option, die entweder ab Werk am Rollstuhl montiert geliefert wird, oder vom Fachhändler nachgerüstet werden kann. Falls Ihr Rollstuhl mit einem Rückhaltegurt ausgestattet ist, wird Sie Ihr Fachhändler über Anpassung und Verwendung informiert haben.

Der Rückhaltegurt dient dazu, dem Benutzer eines Rollstuhls zu helfen, eine optimale Sitzposition einzuhalten. Eine korrekte Verwendung des Rückhaltegurtes unterstützt den Benutzer dabei, sicher, bequem und gut positioniert im Rollstuhl zu sitzen, insbesondere solche Benutzer, die über ein eingeschränktes Gleichgewicht im Sitzen verfügen.



Hinweis

Wir empfehlen, nach Möglichkeit bei jeder Benutzung des Rollstuhls einen Rückhaltegurt zu verwenden. Der Gurt sollte ausreichend straff sein, um ein bequemes Sitzen und die Einhaltung einer korrekten Körperhaltung zu gewährleisten.

8.6.1 Rückhaltegurt-Typen

Ihr Rollstuhl kann ab Werk mit einem der folgenden Rückhaltegurt-Typen ausgestattet sein. Falls Ihr Rollstuhl mit einem anderen Rückhaltegurt als die unten aufgelisteten Typen nachgerüstet wurde, vergewissern Sie sich, dass Sie die Dokumentation des Herstellers bezüglich korrekter Anpassung und Verwendung erhalten.

Gurt mit Metallgurtschloss, einseitig verstellbar

Gurt kann nur auf einer Seite verstellt werden, was dazu führen kann, dass das Gurtschloss nicht mittig sitzt.



Gurt mit Metallgurtschloss, beidseitig verstellbar

Gurt kann auf beiden Seiten verstellt werden. Dadurch kann das Gurtschloss stets mittig positioniert werden.



8.6.2 Den Rückhaltegurt richtig einstellen

- Vergewissern Sie sich, dass Sie richtig sitzen, das heißt vollständig nach hinten im Sitz zurückgesetzt, das Becken aufgerichtet und so symmetrisch wie möglich, nicht nach vorne, zur Seite oder auf einer Sitzkante.
- Positionieren Sie den Rückhaltegurt so, dass die Hüftknochen oberhalb des Gurtes spürbar sind.
- Stellen Sie die Länge des Gurtes mittels der oben gezeigten Verstellmöglichkeiten ein. Der Gurt sollte so eingestellt sein, dass eine Hand flach zwischen den Gurt und Ihren Körper passt.
- Das Gurtschloss sollte möglichst mittig positioniert sein. Hierzu nehmen Sie bitte notwendige Verstellungen nach Möglichkeit beidseitig vor.
- Bitte untersuchen Sie Ihren Gurt wöchentlich, um sicherzustellen, dass er sich noch im einwandfreien Zustand befindet; keine Beschädigungen oder Verschleiß aufweist, und dass er ordnungsgemäß am Rollstuhl befestigt ist. Falls der Gurt mittels einer Schraubverbindung befestigt ist, stellen Sie sicher, dass die Verbindung sich nicht gelockert bzw. gelöst hat. Mehr Informationen zu Wartungsarbeiten an Gurten finden Sie in der Serviceanleitung, erhältlich von Invacare®.

8.7 Einstellen der Pelotten

Die Pelotten können in der Breite, Höhe und Tiefe eingestellt werden.

8.7.1 Breite einstellen

- Handschrauben (1) lösen.
- Pelotten auf die gewünschte Breite einstellen.
- Handschrauben wieder festdrehen.

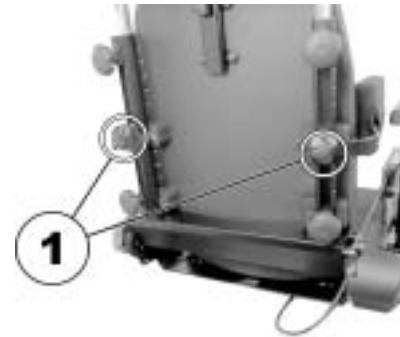

8.7.2 Höhe einstellen



Voraussetzungen:

- Innensechskantschlüssel 5 mm

- Innensechskantschrauben der Höhenverstellung (1) lösen.
- Pelotten auf die gewünschte Höhe einstellen.
- Schrauben wieder festdrehen.

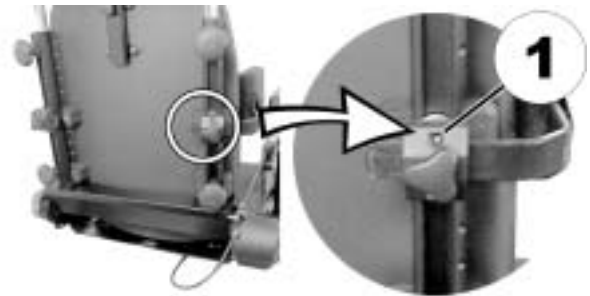

8.7.3 Tiefe einstellen



Voraussetzungen:

- Innensechskantschlüssel 5 mm
-

- Schrauben (1) der Tiefeneinstellung lösen.
- Pelotten auf die gewünschte Tiefe einstellen.
- Schrauben wieder festdrehen.



8.8 Einstellen des höhenverstellbaren Schiebegriffs

- Lösen Sie die Knäufe (1), die den Schiebegriff halten.
- Stellen Sie den Griff auf die gewünschte Höhe ein.
- Ziehen Sie die Knäufe wieder fest.



8.9 Den Tisch einstellen bzw. entfernen



ACHTUNG: Verletzungsgefahr bzw. Sachschäden falls ein Elektrorollstuhl, der mit einem Tisch ausgestattet ist, in einem Transportfahrzeug transportiert wird!

- *Einen eventuell vorhandenen Tisch zum Transport immer entfernen!*



8.9.1 Seitliches Einstellen des Tisches

- Lösen Sie die Flügelschraube (1).
- Stellen Sie den Tisch nach links oder rechts gerichtet ein.
- Ziehen Sie die Flügelschraube wieder fest.

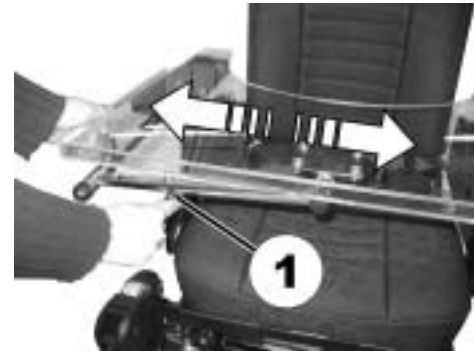

8.9.2 Tiefe des Tisches einstellen / Tisch entfernen

- Lösen Sie die Flügelschraube (1).
- Stellen Sie den Tisch auf die gewünschte Tiefe ein (oder entfernen Sie ihn gänzlich).
- Ziehen Sie die Schraube wieder fest.



8.9.3 Den Tisch zur Seite schwenken



ACHTUNG: Verletzungsgefahr! Wenn der Tisch nach oben geschwenkt wird, rastet er in dieser Position nicht ein!

- *Den Tisch nicht nach oben schwenken und in dieser Position angelehnt stehen lassen!*
 - *Versuchen Sie nie mit einem hochgeschwenkten Tisch zu fahren!*
 - *Den Tisch immer auf kontrollierte Weise wieder absenken!*
-

Den Tisch, wie abgebildet, nach oben und zur Seite wegschwenken um ein- bzw. auszusteigen.



8.10 Der Kindersitz (Option)

Der Kindersitz besteht aus dem eigentlichen Sitz, einer Kopfstütze und einem seitlich montierten Fußbrett. Nachfolgend wird beschrieben, wie diese Optionen an die Sitzhaltung des Benutzers angepasst werden können.

8.10.1 Die Kopfstütze des Kindersitzes

8.10.1.1 Winkel / Tiefe der Kopfstütze einstellen

- Klemmhebel (1, 2 oder 3) lösen.
- Kopfstütze in die gewünschte Position bringen.
- Klemmhebel wieder festdrehen.

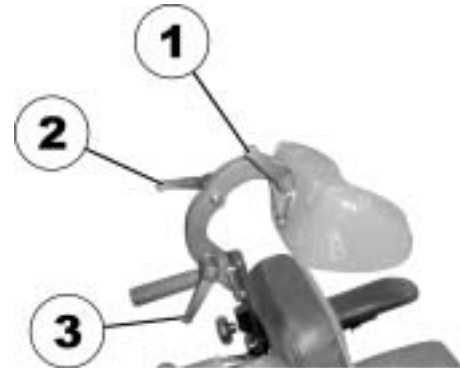

8.10.1.2 Höhe der Kopfstütze einstellen

- Klemmschraube (1) lösen.
- Kopfstütze in die gewünschte Höhe bringen.
- Klemmschraube wieder festdrehen.

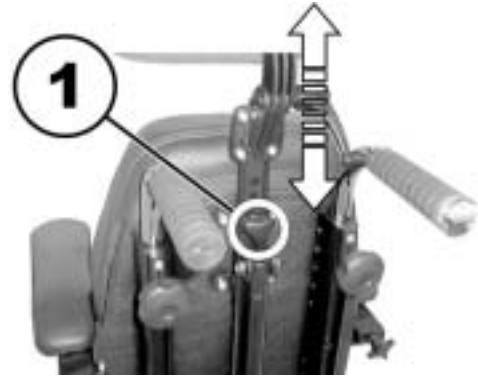

8.10.2 Die Armlehnen / Winkel einstellen



Voraussetzungen:

- Gabelschlüssel 13 mm

Die Stellschraube zum Verstellen des Armlehnenwinkels befindet sich am hinteren Ende der Armlehne (A).



- Kontermutter (1) mit dem Gabelschlüssel lösen.
- Anschlag/Winkel der Armlehne durch Drehen der Stellschrauben (2) einstellen.
- Kontermutter wieder festdrehen.

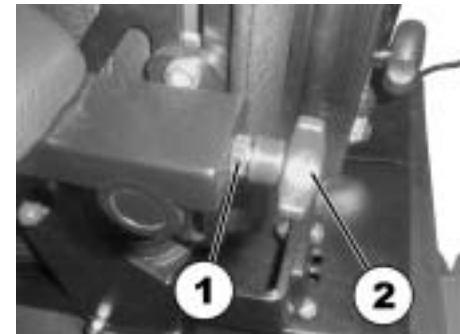

8.10.3 Die Rückenlehne

8.10.3.1 Höhe der Schiebegriffe einstellen (Option)

- Handrad (1 oder 2) lösen.
- Schiebegriff in die gewünschte Position bringen.
- Handrad wieder festdrehen.

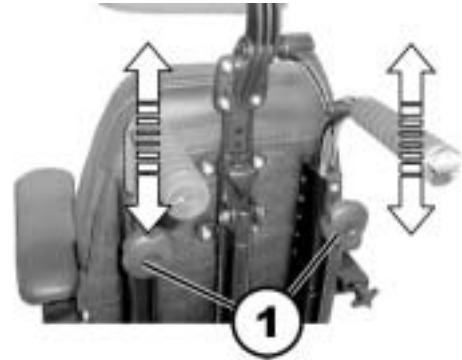

8.10.3.2 Winkel der Rückenlehne elektrisch einstellen

Die Rückenlehne kann optional über einen elektrischen Aktuator verstellt werden. Hinweise zur elektrischen Verstellung finden Sie in der Gebrauchsanweisung Ihres Fahrpultes.

8.10.3.3 Winkel der Rückenlehne manuell einstellen

- Handrad (1) lösen.
- Rückenlehne in die gewünschte Position bringen.
- Handrad wieder festdrehen.

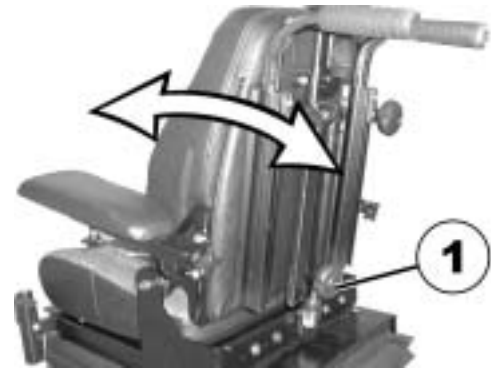

8.10.4 Die Beinstütze des Kindersitzes

8.10.4.1 Den Winkel des Fußbretts einstellen



Voraussetzungen:

- Innensechskantschlüssel 5 mm
-
- Innensechskantschrauben an beiden Enden des Fußbretts lösen (1) (im Bild wird nur eine Seite gezeigt).
 - Fußbrett in die gewünschte Position bringen.
 - Schrauben wieder festdrehen.

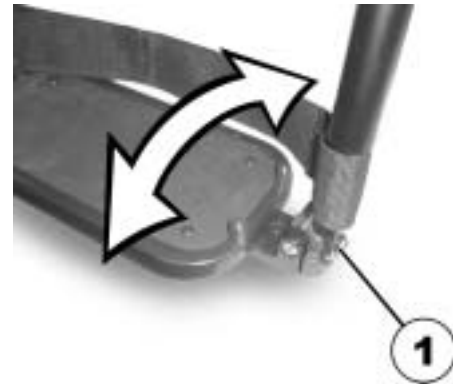

8.10.4.2 Fußbrett hochschwenken / Beinstütze entfernen

Um das Ein- und Aussteigen zu erleichtern, kann das Fußbrett hochgeschwenkt werden. Das Fußbrett muss ebenfalls hochgeschwenkt werden, damit die Breite der Beinstütze eingestellt bzw. die Beinstütze abmontiert werden kann.



Voraussetzungen:

- Innensechskantschlüssel 5 mm
-
- Innensechskantschraube (1) am linken Ende des Fußbretts lösen.
 - Gurt mit Klettverschluss (2) öffnen.
 - Fußbrett hochschwenken.

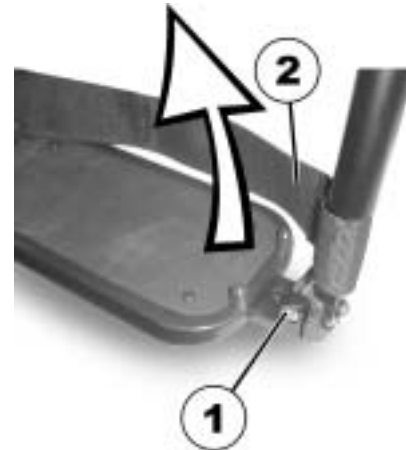

- Entriegelungsknopf (1) drücken und Beinstütze nach außen schwenken.
- Beinstütze nach oben entfernen.



8.10.4.3 Breite der Beinstütze einstellen



Voraussetzungen:

- Flachen Schraubendreher
 - Innensechskantschlüssel 5 mm
 - Innensechskantschlüssel 3 mm
 - Gabelschlüssel 13 mm
-
- Fußbrett hochschwenken und Beinstütze abmontieren (sehen Sie hierzu Abschnitt **"Fußbrett hochschwenken / Beinstütze entfernen"** auf Seite 79).
 - Das Fußbrett hat eine rutschfeste Gummimatte, die mit vier Kunststoffstiften (1) an den Ecken befestigt ist. Unter der Gummimatte befinden sich die Schrauben zur Verstellung der Breite des Fußbretts.



- Kunststoffstifte vorsichtig mit einem flachen Schraubendreher entfernen.



- Gummimatte entfernen.



- Schrauben (1) mit dem Innensechskantschlüssel 3 mm entfernen.
- Fußbretthalter (2) auf die gewünschte Breite einstellen.
- Schrauben wieder positionieren und festdrehen.

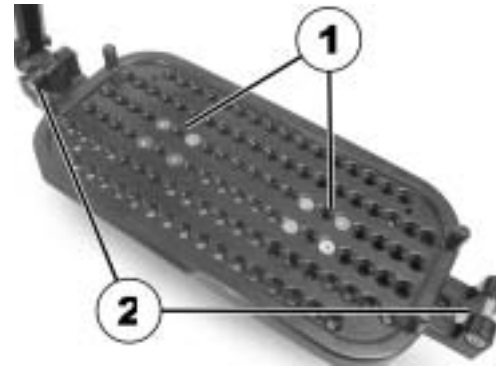

- Wenn die Breite des Fußbretts geändert wurde, dann muss ebenfalls die Breite der Beinstützenhalter (1) am Rollstuhlrahmen entsprechend angepasst werden.
- Vier Schrauben (2) mit dem Gabelschlüssel 13 mm lösen.



- Fußbrett leicht nach oben schwenken, damit sich die Beinstützenhälften ohne Kollision nach innen drehen lassen.
- Beinstützenhälften links und rechts einhängen und nach innen drehen, bis die Verriegelungen auf beiden Seiten einrasten.

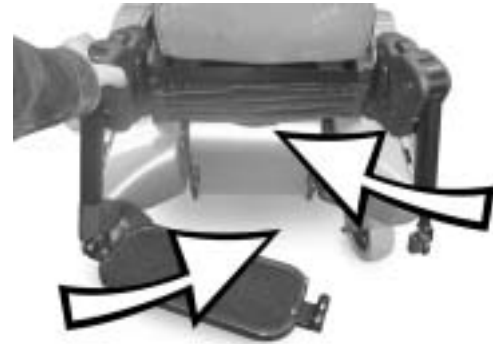

- Fußbrett nach unten schwenken. Die Verriegelung des Fußbretts muss genau passen (1). Hierzu die Breite der Beinstützenhalter (2) anpassen.



- Schraube (1) wieder festdrehen.
- Gurt mit Klettverschluss (2) wieder schliessen.

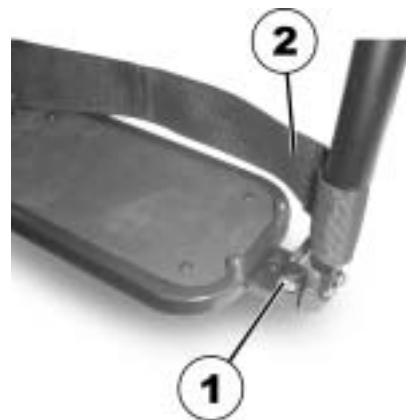

8.10.4.4 Länge der Beinstütze einstellen



Voraussetzungen:

- Innensechskantschlüssel 5 mm
-

- Schraube (1) lösen.
- Unterschenkellänge einstellen
- Schraube wieder festdrehen.



8.10.4.5 Winkel der Beinstütze einstellen



Voraussetzungen:

- Innensechskantschlüssel 6 mm
 - Metallstift 3 mm Ø, ca. 10 cm lang
 - Hammer
-

- Schraube (1) lösen.
- Metallstift in Loch (2) einführen und leicht mit dem Hammer dagegen klopfen, um die Hälften der Kunstschale zu lockern.
- Winkel einstellen.
- Schraube wieder festdrehen.

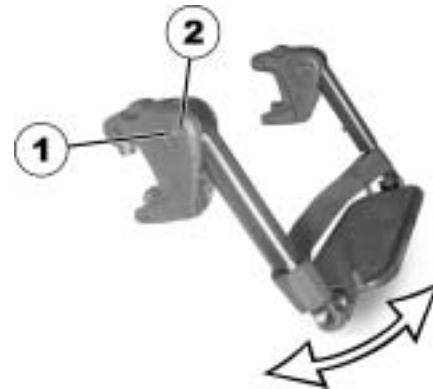

- Schraube (1) lösen.
- Metallstift in Loch (2) einführen und leicht mit dem Hammer dagegen klopfen, um die Hälften der Kunstschale zu lockern.
- Winkel einstellen.
- Schraube wieder festdrehen.

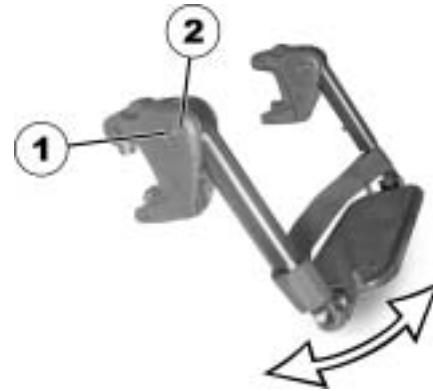

- Schraube (1) lösen.
- Metallstift in Loch (2) einführen und leicht mit dem Hammer dagegen klopfen, um die Hälften der Kunstschale zu lockern.
- Winkel einstellen.
- Schraube wieder festdrehen.

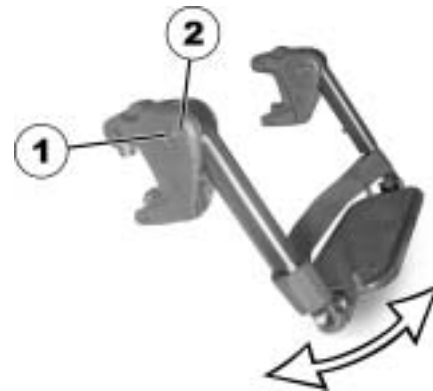

8.11 Den KLICKfix Adapter verwenden

Ihr Rollstuhl kann mit dem Miniadapter des KLICKfix-Systems von Rixen + Kaul ausgestattet sein. An diesem können Sie unterschiedliches Zubehör befestigen wie z. B. die über Invacare erhältliche Handytasche zum Transport von Mobiltelefonen, Sportbrillen usw.



ACHTUNG! Gefahr durch ungesichertes Zubehör! Zubehör kann sich lösen und verloren gehen, wenn es nicht ausreichend gesichert ist.

- Prüfen Sie vor jeder Fahrt die korrekte Verriegelung und den festen Sitz des Zubehörs.
-



ACHTUNG! Bruchgefahr durch zu hohe Belastung! Der KLICKfix Adapter kann brechen, wenn er zu schwer beladen wird.

- Belasten Sie den KLICKfix Adapter mit max. 1 kg.
-

Zubehör befestigen:

- Schieben Sie das Zubehör in den KLICKfix Adapter.

Das Zubehör verriegelt sicher.

Zubehör abnehmen:

- Drücken Sie die roten Tasten und nehmen Sie das Zubehör ab.

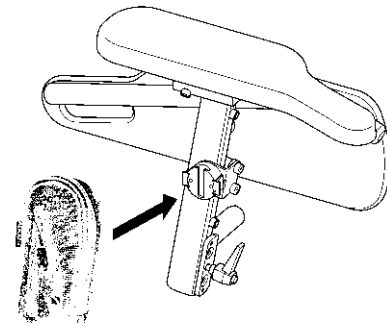

Der Adapter läßt sich in 90°-Schritten drehen. Dadurch haben Sie vier Einschubrichtungen zur Auswahl. Sehen Sie die Installationsanleitung, die Sie bei Ihrem Invacare®-Fachhändler oder direkt bei Invacare® erhalten.

Weitere Informationen über das KLICKfix-System finden Sie auf <http://www.klickfix.com>.

9 Fuß- und Beinstützen einstellen

9.1 Mittig montierte Beinstützen

9.1.1 Elektrische Beinstütze

Hinweise zur elektrischen Verstellung finden Sie in der Gebrauchsanweisung Ihres Fahrpultes.

9.1.2 Manuell einstellbare Beinstütze

9.1.2.1 Beinstütze entfernen

Sie können die zentrale, manuell einstellbare Beinstütze komplett entfernen.

- Entfernen Sie die Steckachse (1).

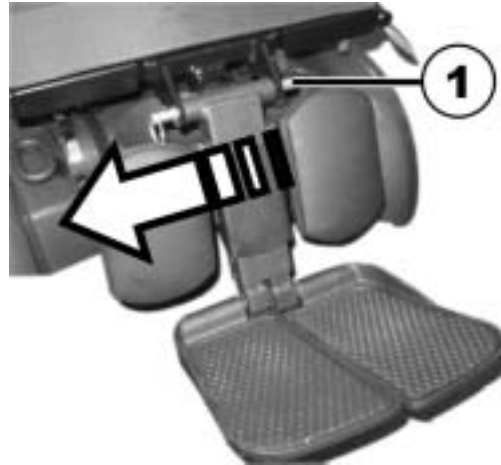

- Halten Sie die Beinstütze fest und ziehen Sie den Hebel (1).
- Entfernen Sie die Beinstütze aus der Halterung (2).



9.1.2.2 Winkel der Beinstütze einstellen



VORSICHT!

Wenn die Beinstütze nicht gesichert und der Hebel (1) gezogen wird, senkt sich die Beinstütze ruckartig ab. Es besteht Verletzungsgefahr!

- *Sichern Sie die Beinstütze bevor Sie den Hebel ziehen, um den Winkel der Beinstütze zu verstellen.*

- Halten Sie die Beinstütze fest.
- Ziehen Sie den Hebel (1).
- Bringen Sie die Beinstütze in die gewünschte Position.



9.1.2.3 Länge der Beinstütze einstellen



Voraussetzungen:

- 1x Innensechskantschlüssel 3/16"
-

Sie können die Länge der Beinstützen unabhängig voneinander einstellen.

- Lösen Sie die Schrauben (1) an der Rückseite der Beinstütze mit dem Innensechskantschlüssel.
- Stellen Sie die gewünschte Länge ein.
- Drehen Sie die Schrauben wieder fest.



9.1.2.4 Winkel der Fußplatte einstellen



Voraussetzungen:

- 1x Innensechskantschlüssel 5/32"
-
- Klappen Sie die Fußplatten hoch, um an die Stellschrauben (1) heran zu kommen.
 - Stellen Sie die Stellschrauben mit dem Innensechskantschlüssel ein.
 - Klappen Sie die Fußplatte wieder herunter.



9.1.2.5 Winkel und Höhe der Wadenplatte einstellen



Voraussetzungen:

- 1x Innensechskantschlüssel 3/16"
-
- Klappen Sie die Wadenplatte nach vorn, um an die Schraube (1) heran zu kommen.
 - Lösen Sie die Schraube mit dem Innensechskantschlüssel und stellen Sie den gewünschten Winkel und die gewünschte Höhe der Wadenplatte ein.
 - Drehen Sie die Schraube wieder fest.
 - Klappen Sie die Wadenplatte zurück.



9.2 Seitlich montierte Beinstützen

9.2.1 Vari-F Fußstütze

9.2.1.1 Fußstütze nach außen schwenken und/oder entfernen

Der kleine Entriegelungsknopf befindet sich am Oberteil der Fußstütze. Wenn die Fußstütze entriegelt ist, kann sie zum Einsteigen nach innen oder nach außen geschwenkt, sowie komplett abgenommen werden.

- Entriegelungsknopf (1) drücken und Fußstütze nach außen schwenken.
- Fußstütze nach oben entfernen.



9.2.1.2 Winkel einstellen



ACHTUNG: Verletzungsgefahr durch falsche Einstellung der Fuß- und Beinstützen!

- *Vor und während jeder Fahrt muss unbedingt darauf geachtet werden, dass die Beinstützen weder die Schwenkräder noch den Boden berühren!*
-

**Voraussetzungen:**

- 1x Innensechskantschlüssel 6 mm
-

- Schraube (1) mit dem Innensechskantschlüssel lösen.
- Lässt sich die Fußstütze nach Lösen der Schraube nicht bewegen, positionieren Sie einen Metallstift in die dafür vorgesehene Bohrung (2) und klopfen Sie leicht mit einem Hammer dagegen. Hierdurch wird der Klemmechanismus im Inneren der Fußstütze gelöst. Wiederholen Sie gegebenenfalls die Prozedur von der anderen Seite der Fußstütze.



- Gewünschten Winkel einstellen.
- Schraube (1) wieder festziehen.



9.2.1.3 Endanschlag der Fußstütze einstellen



Voraussetzungen:

- 1x Innensechskantschlüssel 6 mm
 - 1x Gabelschlüssel 10 mm
-

Die Endposition der Fußstütze wird durch einen Gummipuffer (1) bestimmt.



Der Gummipuffer kann herein- oder herausgeschraubt werden (A) bzw. nach oben oder nach unten verschoben werden (B).



- Schraube (1) mit dem Innensechskantschlüssel lösen und Fußstütze nach oben schwenken, um an den Gummipuffer heranzukommen.



- Kontermutter (1) mit dem Gabelschlüssel lösen.



- Gummipuffer in die gewünschte Position bringen
- Kontermutter wieder festdrehen



- Fußstütze in die gewünschte Position bringen.
- Schraube wieder festdrehen.



9.2.1.4 Länge der Fußstütze einstellen



ACHTUNG: Verletzungsgefahr durch falsche Einstellung der Fuß- und Beinstützen!

- *Vor und während jeder Fahrt muss unbedingt darauf geachtet werden, dass die Beinstützen weder die Schwenkräder noch den Boden berühren!*
-

**Voraussetzungen:**

- 1x Innensechskantschlüssel 5 mm
-

- Schraube (1) mit dem Schraubenschlüssel lösen.
- Gewünschte Länge einstellen.
- Schraube wieder festdrehen.



9.2.2 Vari-A Beinstütze

9.2.2.1 Beinstütze nach außen schwenken und/oder entfernen

Der kleine Entriegelungsknopf befindet sich am Oberteil der Beinstütze. Wenn die Beinstütze entriegelt ist, kann sie zum Einsteigen nach innen oder nach außen geschwenkt, sowie komplett abgenommen werden.

- Entriegelungsknopf (1) drücken und Beinstütze nach außen schwenken.
- Beinstütze nach oben entfernen.



9.2.2.2 Winkel einstellen



ACHTUNG: Verletzungsgefahr durch falsche Einstellung der Fuß- und Beinstützen!

- *Vor und während jeder Fahrt muss unbedingt darauf geachtet werden, dass die Beinstützen weder die Schwenkräder noch den Boden berühren!*
-
- Lösen Sie den Feststellknopf (1) mindestens eine Umdrehung gegen den Uhrzeigersinn.

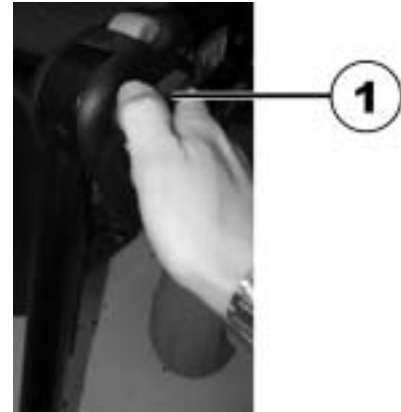

- Schlagen Sie auf den Knauf, um den Feststellmechanismus zu lösen.



- Stellen Sie den gewünschten Winkel ein.



- Ziehen Sie den Knauf mit dem Uhrzeigersinn fest.



9.2.2.3 Endanschlag der Beinstütze einstellen



Voraussetzungen:

- 1x Gabelschlüssel 10 mm
-

Die Endposition der Beinstütze wird durch einen Gummipuffer (A) bestimmt.



Der Gummipuffer kann herein- oder herausgeschraubt werden (A) bzw. nach oben oder nach unten verschoben werden (B).



- Lösen Sie den Feststellknauf (1) mindestens eine Umdrehung gegen den Uhrzeigersinn.

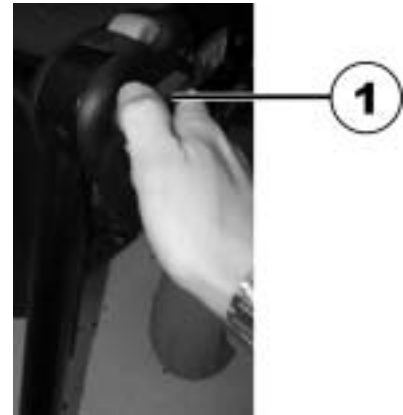

- Schlagen Sie auf den Knauf, um den Feststellmechanismus zu lösen.



- Beinstütze nach oben schwenken, um an den Gummipuffer heranzukommen.



- Kontermutter (1) mit dem Gabelschlüssel lösen.



- Gummipuffer in die gewünschte Position bringen
- Kontermutter wieder festdrehen



- Beinstütze in die gewünschte Position bringen.
- Feststellknopf wieder festziehen.



9.2.2.4 Länge der Beinstütze einstellen



ACHTUNG: Verletzungsgefahr durch falsche Einstellung der Fuß- und Beinstützen!

- *Vor und während jeder Fahrt muss unbedingt darauf geachtet werden, dass die Beinstützen weder die Schwenkräder noch den Boden berühren!*
-

**Voraussetzungen:**

- 1x Innensechskantschlüssel 6 mm
-

- Schraube (1) mit dem Schraubenschlüssel lösen.
- Gewünschte Länge einstellen.
- Schraube wieder festdrehen.



9.2.2.5 Tiefe der Wadenplatte einstellen

Die Tiefe der Wadenplatte kann über das Halteblech eingestellt werden. Die Lochkombinationen des Halteblechs erlauben 5 verschiedene Tiefeneinstellungen.



Voraussetzungen:

- 1x Gabelschlüssel 10 mm
-
- Mutter (1) mit dem Gabelschlüssel lösen und entfernen.
 - Gewünschte Tiefe einstellen. Beachten Sie dabei bitte, dass die runden Löcher für die Halteschraube der Wadenplatte vorgesehen sind, die länglichen Löcher für den Metallstift ohne Gewinde.
 - Mutter wieder aufschrauben und festdrehen.



9.2.2.6 Höhe der Wadenplatte einstellen



Voraussetzungen:

- 1x Innensechskantschlüssel 4 mm
-
- Schrauben (1) mit dem Innensechskantschlüssel lösen.
 - Gewünschte Position einstellen.
 - Schrauben wieder festdrehen.



9.2.2.7 Wadenplatte zum Aussteigen entriegeln und nach hinten schwenken

- Wadenplatte gerade nach unten drücken. Die Wadenplatte ist entriegelt.



- Beinstütze entriegeln und nach außen schwenken. Die Wadenplatte schwenkt selbsttätig nach hinten.



- Bein über den Fersengurt heben und auf den Boden stellen.



9.2.2.8 Winkeleinstellbare Fußplatte einstellen



Voraussetzungen:

- 1x Innensechskantschlüssel 5 mm
-
- Beide Feststellschrauben der Fußplatte mit dem Innensechskantschlüssel lösen.
 - Gewünschten Winkel einstellen.
 - Schrauben wieder festdrehen.



9.2.2.9 Winkel- und tiefenverstellbare Fußplatte einstellen



Voraussetzungen:

- 1x Innensechskantschlüssel 5 mm
-
- Feststellschraube der Fußplatte (1) mit dem Innensechskantschlüssel lösen.
 - Fußplatte auf den gewünschten Winkel bzw. die gewünschte Tiefe einstellen.
 - Schraube wieder festdrehen.



9.2.3 ADM Beinstütze

9.2.3.1 Beinstütze nach außen schwenken und/oder entfernen

Der kleine Entriegelungsknopf befindet sich am Oberteil der Beinstütze. Wenn die Beinstütze entriegelt ist, kann sie zum Einsteigen nach innen oder nach außen geschwenkt, sowie komplett abgenommen werden.

- Entriegelungsknopf (1) drücken und Beinstütze nach außen schwenken.
- Beinstütze nach oben entfernen.



9.2.3.2 Winkel einstellen



ACHTUNG: Quetschgefahr!

- *Nicht in den Drehbereich der Beinstütze fassen!*
-



ACHTUNG: Verletzungsgefahr durch falsche Einstellung der Fuß- und Beinstützen!

- *Vor und während jeder Fahrt muss unbedingt darauf geachtet werden, dass die Beinstützen weder die Schwenkräder noch den Boden berühren!*
-

- Anheben: Beinstütze hochziehen, bis der gewünschte Winkel erreicht ist.



- Absenken: Beinstütze im Fußplattenbereich halten, seitlichen Verstellhebel ziehen (1) und Beinstütze langsam absenken.



9.2.3.3 Länge der Beinstütze einstellen



ACHTUNG: Verletzungsgefahr durch falsche Einstellung der Fuß- und Beinstützen!

- *Vor und während jeder Fahrt muss unbedingt darauf geachtet werden, dass die Beinstützen weder die Schwenkräder noch den Boden berühren!*
-

**Voraussetzungen:**

- 1x Innensechskantschlüssel 5 mm
-

- Schraube (1) mit dem Schraubenschlüssel lösen.
- Gewünschte Länge einstellen.
- Schraube wieder festdrehen.



9.2.3.4 Tiefe der Wadenplatte einstellen

Die Tiefe der Wadenplatte kann über das Halteblech eingestellt werden. Die Lochkombinationen des Halteblechs erlauben 5 verschiedene Tiefeneinstellungen.



Voraussetzungen:

- 1x Gabelschlüssel 10 mm
-
- Mutter (1) mit dem Gabelschlüssel lösen und entfernen.
 - Gewünschte Tiefe einstellen. Beachten Sie dabei bitte, dass die runden Löcher für die Halteschraube der Wadenplatte vorgesehen sind, die länglichen Löcher für den Metallstift ohne Gewinde.
 - Mutter wieder aufschrauben und festdrehen.



9.2.3.5 Höhe der Wadenplatte einstellen



Voraussetzungen:

- 1x Innensechskantschlüssel 4 mm
-
- Schrauben (1) mit dem Innensechskantschlüssel lösen.
 - Gewünschte Position einstellen.
 - Schrauben wieder festdrehen.



9.2.3.6 Wadenplatte zum Aussteigen entriegeln und nach hinten schwenken

- Wadenplatte gerade nach unten drücken. Die Wadenplatte ist entriegelt.



- Beinstütze entriegeln und nach außen schwenken. Die Wadenplatte schwenkt selbsttätig nach hinten.



- Bein über den Fersengurt heben und auf den Boden stellen.



9.2.3.7 Winkeleinstellbare Fußplatte einstellen



Voraussetzungen:

- 1x Innensechskantschlüssel 5 mm
-
- Beide Feststellschrauben der Fußplatte mit dem Innensechskantschlüssel lösen.
 - Gewünschten Winkel einstellen.
 - Schrauben wieder festdrehen.



9.2.3.8 Winkel- und tiefenverstellbare Fußplatte einstellen



Voraussetzungen:

- 1x Innensechskantschlüssel 5 mm
-
- Feststellschraube der Fußplatte (1) mit dem Innensechskantschlüssel lösen.
 - Fußplatte auf den gewünschten Winkel bzw. die gewünschte Tiefe einstellen.
 - Schraube wieder festdrehen.



9.2.4 ADE Beinstütze

9.2.4.1 Beinstütze nach außen schwenken und/oder entfernen

Der kleine Entriegelungsknopf befindet sich am Oberteil der Beinstütze. Wenn die Beinstütze entriegelt ist, kann sie zum Einsteigen nach innen oder nach außen geschwenkt, sowie komplett abgenommen werden.

- Entriegelungsknopf (1) drücken und Beinstütze nach außen schwenken.
- Beinstütze nach oben entfernen.



9.2.4.2 Winkel einstellen



ACHTUNG: Quetschgefahr!

- *Nicht in den Drehbereich der Beinstütze fassen!*
-



ACHTUNG: Verletzungsgefahr durch falsche Einstellung der Fuß- und Beinstützen!

- *Vor und während jeder Fahrt muss unbedingt darauf geachtet werden, dass die Beinstützen weder die Schwenkräder noch den Boden berühren!*
-

Die elektrisch höhenverstellbare Beinstütze wird über das Fahrpult betätigt. Sehen Sie bitte hierzu die gesonderte Gebrauchsanweisung Ihres Fahrpultes.

9.2.4.3 Länge der Beinstütze einstellen



ACHTUNG: Verletzungsgefahr durch falsche Einstellung der Fuß- und Beinstützen!

- *Vor und während jeder Fahrt muss unbedingt darauf geachtet werden, dass die Beinstützen weder die Schwenkräder noch den Boden berühren!*
-

**Voraussetzungen:**

- 1x Gabelschlüssel 10 mm
-

- Schraube (1) mit dem Schraubenschlüssel lösen.
- Gewünschte Länge einstellen.
- Schraube wieder festdrehen.



9.2.4.4 Tiefe der Wadenplatte einstellen

Die Tiefe der Wadenplatte kann über das Halteblech eingestellt werden. Die Lochkombinationen des Halteblechs erlauben 5 verschiedene Tiefeneinstellungen.



Voraussetzungen:

- 1x Gabelschlüssel 10 mm
-

- Mutter (1) mit dem Gabelschlüssel lösen und entfernen.
- Gewünschte Tiefe einstellen. Beachten Sie dabei bitte, dass die runden Löcher für die Halteschraube der Wadenplatte vorgesehen sind, die länglichen Löcher für den Metallstift ohne Gewinde.
- Mutter wieder aufschrauben und festdrehen.



9.2.4.5 Höhe der Wadenplatte einstellen



Voraussetzungen:

- 1x Innensechskantschlüssel 4 mm
-

- Schrauben (1) mit dem Innensechskantschlüssel lösen.
- Gewünschte Position einstellen.
- Schrauben wieder festdrehen.



9.2.4.6 Wadenplatte zum Aussteigen entriegeln und nach hinten schwenken

- Wadenplatte gerade nach unten drücken. Die Wadenplatte ist entriegelt.



- Beinstütze entriegeln und nach außen schwenken. Die Wadenplatte schwenkt selbsttätig nach hinten.



- Bein über den Fersengurt heben und auf den Boden stellen.



9.2.4.7 Winkeleinstellbare Fußplatte einstellen



Voraussetzungen:

- 1x Innensechskantschlüssel 5 mm
-
- Beide Feststellschrauben der Fußplatte mit dem Innensechskantschlüssel lösen.
 - Gewünschten Winkel einstellen.
 - Schrauben wieder festdrehen.



9.2.4.8 Winkel- und tiefenverstellbare Fußplatte einstellen



Voraussetzungen:

- 1x Innensechskantschlüssel 5 mm
-
- Feststellschraube der Fußplatte (1) mit dem Innensechskantschlüssel lösen.
 - Fußplatte auf den gewünschten Winkel bzw. die gewünschte Tiefe einstellen.
 - Schraube wieder festdrehen.



9.2.5 Die Breite der seitlich montierten Beinstützen einstellen



Voraussetzungen:

- Gabelschlüssel 13 mm

Die Schrauben, die eine Breitereinstellung der seitlich montierten Beinstützen erlauben, befinden sich unter dem Sitz (1).

- Lösen Sie die Schrauben mit dem Gabelschlüssel.
- Stellen Sie die Beinstützen auf die gewünschte Breite ein.
- Schrauben wieder festdrehen.



10 Elektrik

10.1 Sicherung der Fahrelektronik

Die Fahrelektronik des Fahrzeuges ist mit einer Überlastsicherung ausgestattet.

Bei schwerer Belastung des Antriebs über einen längeren Zeitraum (z.B. bei steilen Bergauffahrten) und vor allem bei gleichzeitig hoher Außentemperatur, kann sich die Elektronik überhitzen. In diesem Fall wird die Leistung des Fahrzeuges allmählich gedrosselt, bis es schließlich zum Stillstand kommt. Die Statusanzeige zeigt einen entsprechenden Blinkcode (sehen Sie die Gebrauchsanweisung Ihres Fahrpultes). Durch Aus- und Einschalten der Fahrelektronik lässt sich die Fehlermeldung löschen und die Elektronik wieder einschalten. Es dauert jedoch etwa fünf Minuten, bis sich die Elektronik so weit abgekühlt hat, dass der Antrieb wieder seine volle Leistung bringt.

Wenn der Antrieb durch ein unüberwindbares Hindernis, wie zum Beispiel eine zu hohe Bordsteinkante oder Ähnliches, blockiert wird und der Fahrer beim Versuch, dieses Hindernis zu überwinden, den Antrieb länger als 20 Sekunden gegen diesen Widerstand arbeiten lässt, schaltet die Elektronik den Antrieb ab, um eine Beschädigung zu verhindern. Die Statusanzeige zeigt einen entsprechenden Blinkcode (sehen Sie die Gebrauchsanweisung Ihres Fahrpultes). Durch Aus- und Einschalten lässt sich die Fehlermeldung löschen und die Elektronik wieder einschalten.

10.1.1 Die Hauptsicherung



HINWEIS

Eine defekte Hauptsicherung darf nur nach der Überprüfung der gesamten elektrischen Anlage ausgetauscht werden. Der Austausch muss von einem Invacare®-Fachhändler vorgenommen werden. Den Sicherungstyp finden Sie im Kapitel "**Technische Daten**" ab Seite **164**.

Die gesamte elektrische Anlage des Rollstuhles wird durch die Hauptsicherung gegen Überlastung geschützt.

Die Hauptsicherung befindet sich unter der hinteren Mittelverkleidung links neben dem Powermodul.

Um an die Hauptsicherung heran zu kommen, muss erst die hintere Verkleidung entfernt werden.

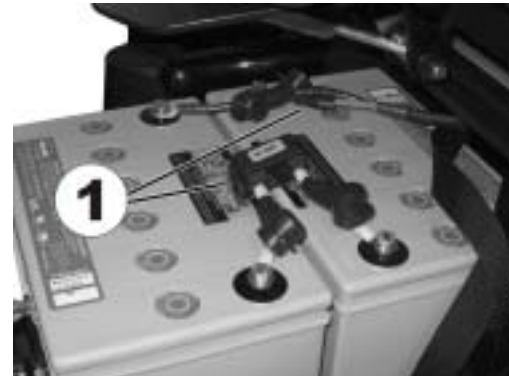

10.2 Batterien

Die Stromversorgung des Fahrzeuges wird von zwei 12 V Batterien übernommen. Die Batterien sind wartungsfrei und müssen lediglich regelmäßig geladen werden.

Nachfolgend finden Sie Informationen über das Laden, die Handhabung, den Transport, die Lagerung, Pflege und Benutzung der Batterien.

10.2.1 Batterien laden

10.2.1.1 Allgemeine Informationen zum Laden

Neue Batterien sollten immer vor dem ersten Gebrauch einmal vollständig geladen werden. Neue Batterien erbringen ihre volle Leistung, nachdem sie ca. 10 - 20 Ladezyklen durchlaufen haben (Einlaufphase). Diese Einlaufphase ist nötig, um die Batterie voll zu aktivieren für maximale Leistung und Langlebigkeit. Deshalb kann sich anfangs die Reichweite und Laufzeit Ihres Elektrofahrzeuges während der Benutzung erhöhen.

Gel/AGM Bleibatterien haben keinen Memoryeffekt wie NiCd-Batterien.

10.2.1.2 Allgemeine Anweisungen zum Laden

Befolgen Sie die unten aufgeführten Anweisungen, um eine sichere Verwendung und die Langlebigkeit der Batterien zu gewährleisten:

- Laden Sie die Batterien 12 Stunden vor der ersten Verwendung.
- Wir empfehlen, die Batterien täglich nach jeder Entladung zu laden, sogar nach Teilentladung, ebenso jede Nacht über Nacht. Je nachdem wie stark entladen die Batterien sind, kann es bis zu 12 Stunden dauern, bis die Batterien wieder vollständig aufgeladen sind.
- Wenn die Batterieanzeige den Bereich der roten LED erreicht, laden Sie die Batterien für mindestens 16 Stunden, unabhängig von der Anzeige, dass die Batterie voll geladen ist!

- Versuchen Sie einmal wöchentlich eine 24-Stunden-Ladung zu machen, um sicherzustellen, dass beide Batterien voll geladen sind.
- Benutzen Sie Ihre Batterien nicht mit einem niedrigen Ladezustand ohne sie regelmäßig voll aufzuladen.
- Laden Sie Ihre Batterien nicht bei extremen Temperaturen. Hohe Temperaturen über 30 °C sind beim Laden nicht empfehlenswert ebenso wie niedrige Temperaturen unter 10 °C.
- Bitte verwenden Sie immer nur Ladegeräte der Klasse 2. Solche Ladegeräte dürfen beim Ladevorgang unbeaufsichtigt gelassen werden. Alle Ladegeräte, die von Invacare® mitgeliefert werden, erfüllen dieses Erfordernis.
- Sie können die Batterien nicht überladen, wenn Sie das Ladegerät verwenden, was mit Ihrem Elektrofahrzeug geliefert wurde oder ein Ladegerät, was von Invacare® freigegeben wurde.
- Schützen Sie Ihr Ladegerät vor Hitzequellen wie Heizkörpern und direktem Sonnenlicht. Falls sich das Ladegerät überhitzt, wird der Ladestrom verringert und der Ladevorgang wird verzögert.

10.2.1.3 Batterien laden

Die Position der Ladebuchse sowie weitere Hinweise zur Aufladung der Batterien entnehmen Sie bitte den Gebrauchsanweisungen Ihres Fahrpultes und des Ladegerätes.



ACHTUNG:**Explosionsgefahr und Gefahr der Zerstörung der Batterien, wenn das falsche Ladegerät verwendet wird!**

- *Verwenden Sie nur das mit Ihrem Fahrzeug mitgelieferte Ladegerät bzw. ein von Invacare® empfohlenes Ladegerät!*

Verletzungsgefahr durch Stromschlag und Gefahr der Zerstörung des Ladegeräts, wenn das Ladegerät nass wird!

- *Ladegerät vor Nässe schützen!*

Verletzungsgefahr durch Kurzschluss und Stromschlag, wenn das Ladegerät beschädigt worden ist!

- *Ladegerät nicht verwenden, wenn es auf den Boden gefallen bzw. beschädigt worden ist!*

Verletzungsgefahr durch Stromschlag und Gefahr der Zerstörung der Batterien!

- *Versuchen Sie NIE die Batterien zu laden indem Sie Kabel direkt mit den Batteriepolen verbinden.*

Feuergefahr und Verletzungsgefahr durch Stromschlag, wenn ein beschädigtes Verlängerungskabel benutzt wird!

- *Verwenden Sie ein Verlängerungskabel nur, wenn es unbedingt erforderlich ist! Falls Sie eines verwenden müssen, vergewissern Sie sich, dass es in einwandfreiem Zustand ist!*

Verletzungsgefahr, wenn Sie den Rollstuhl während des Ladens benutzen!

- *Versuchen Sie NICHT gleichzeitig die Batterien zu laden und den Rollstuhl zu benutzen.*
 - *Setzen Sie sich NICHT in den Rollstuhl während Sie die Batterien laden.*
-

- Schalten Sie das Elektrofahrzeug aus.
- Schließen Sie das Ladegerät an die Ladebuchse an.
- Schließen Sie das Ladegerät an das Stromnetz an.

10.2.1.4 Batterien nach dem Laden trennen

- Nach dem Ladevorgang das Ladegerät erst vom Stromnetz trennen, dann die Steckverbindung zum Fahrpult trennen.

10.2.2 Lagerung und Pflege

Befolgen Sie die unten aufgeführten Anweisungen, um eine sichere Verwendung und die Langlebigkeit der Batterien zu gewährleisten:

- Lagern Sie die Batterien immer voll geladen.
- Lassen Sie die Batterien nicht für längere Zeit in einem niedrigen Ladezustand. Laden Sie eine entladene Batterie sobald wie möglich.
- Für den Fall, dass Ihr Elektrofahrzeug längere Zeit nicht benutzt wird (d.h. mehr als zwei Wochen), müssen die Batterien wenigstens einmal im Monat geladen werden, um die volle Ladung zu erhalten, und immer vor Verwendung geladen werden.
- Vermeiden Sie heiße und kalte Extreme bei der Lagerung. Wir empfehlen, die Batterien bei einer Temperatur von 15 °C zu lagern.
- Gel- und AGM-Batterien sind wartungsfrei. Alle Leistungsprobleme sollten durch einen richtig geschulten Techniker für Elektrofahrzeuge behandelt werden.

10.2.3 Anweisungen zum Verwenden der Batterien



VORSICHT! Risiko von Schäden an den Batterien.

- *Vermeiden Sie Tiefentladungen und entladen Sie Ihre Batterien niemals vollständig.*
-
- Beachten Sie die Ladeanzeige! Laden Sie die Batterien auf jeden Fall, wenn die Ladeanzeige einen niedrigen Ladezustand anzeigt.

Wie schnell sich die Batterien entladen, hängt von vielen Faktoren ab, wie Umgebungstemperatur, Beschaffenheit der Straßenoberfläche, Reifendruck, Gewicht des Benutzers, Fahrweise und die Nutzung der Beleuchtung usw..

- Versuchen Sie die Batterien immer zu laden bevor Sie den Bereich der roten LED erreichen. Die letzten 3 LED (zwei rote und eine orange) bedeuten eine Restleistung von ca. 15 %.
- Mit blinkenden roten LEDs zu fahren bedeutet extremen Stress für die Batterie und sollte unter normalen Umständen vermieden werden.
- Wenn nur eine rote LED blinkt, ist der Tiefentladeschutz aktiviert. Von da an sind Geschwindigkeit und Beschleunigung drastisch reduziert. Der Schutz erlaubt Ihnen, das Elektrofahrzeug langsam aus einer gefährlichen Situation zu bewegen bevor die Elektronik endgültig abschaltet. Dies ist Tiefentladen und sollte vermieden werden.
- Beachten Sie, dass bei Temperaturen unter 20 °C die vorhandene Batterieleistung zu sinken beginnt. Bei -10 °C ist die Leistung zum Beispiel auf ca. 50 % der vorhandenen Batterieleistung reduziert.
- Um eine Beschädigung der Batterien zu vermeiden, lassen Sie niemals zu, dass sie vollständig entladen werden. Fahren Sie nicht mit stark entladene Batterien, wenn es nicht unbedingt erforderlich ist, da dies die Batterien stark belastet und ihre Lebensdauer deutlich verringert.
- Je früher Sie die Batterien laden, umso länger halten sie.
- Die Tiefe der Entladung beeinflusst die Haltbarkeit. Je härter eine Batterie arbeiten muß, desto kürzer ist ihre Lebensdauer.

Beispiele:

- Eine Tiefentladung belastet soviel wie 6 normale Zyklen (grün/orange-Anzeige aus).

- Die Lebensdauer einer Batterie beträgt ca. 300 Zyklen bei 80 % Entladung (die ersten 7 LED aus), oder ca. 3000 Zyklen bei 10 % Entladung (eine LED aus).



HINWEIS:

Die Anzahl der LED kann je nach Fahrpult-Typ variieren.

- Bei normaler Verwendung sollte die Batterie einmal im Monat solange entladen werden bis alle grünen und orangen LED aus sind. Dies sollte innerhalb eines Tages geschehen. Danach ist eine 16-Stunden-Ladung nötig zur Wiederaufbereitung.

10.2.4 Batterien transportieren

Die Batterien, die mit ihrem Elektrofahrzeug geliefert wurden sind kein Gefahrgut. Diese Einstufung bezieht sich auf unterschiedliche internationale Gefahrgutverordnungen, wie z.B. DOT, ICAO, IATA und IMDG. Sie dürfen die Batterien uneingeschränkt transportieren, ob auf der Straße, per Bahn oder im Luftverkehr. Individuelle Transportgesellschaften haben jedoch eigene Richtlinien, die einen Transport eventuell einschränken oder verbieten. Bitte erkundigen Sie sich im Einzelfall bei der betreffenden Transportgesellschaft.

10.2.5 Umgang mit Batterien

10.2.5.1 Allgemeine Anweisungen zum Umgang mit Batterien

- Kombinieren Sie niemals verschiedene Batteriefabrikate oder -technologien, oder verwenden Batterien, die verschiedene Datumsstempel haben.
- Kombinieren Sie niemals Gel- mit AGM-Batterien.
- Lassen Sie Ihre Batterien immer von einem richtig geschulten Techniker für Elektrofahrzeuge einbauen. Diese haben die nötige Ausbildung und die nötigen Werkzeuge, um die Arbeiten sicher und korrekt auszuführen.

10.2.5.2 Mit beschädigten Batterien richtig umgehen



ACHTUNG:

Verätzungen durch austretende Säure, falls Batterien beschädigt werden!

- *Beschmutzte, getränkte Kleidung sofort ausziehen!*

Bei Berührung mit der Haut:

- *Sofort mit viel Wasser abwaschen!*

Nach Augenkontakt:

- *Augen sofort unter fließendem Wasser mehrere Minuten spülen; Arzt hinzuziehen!*
-

- Tragen Sie beim Umgang mit beschädigten Batterien geeignete Schutzkleidung.
- Deponieren Sie beschädigte Batterien sofort nach dem Ausbau in geeigneten säurefesten Behältern.
- Transportieren Sie beschädigte Batterien nur in geeigneten säurefesten Behältern.
- Reinigen Sie alle mit Säure in Kontakt gekommenen Gegenstände mit reichlich Wasser.

Verbrauchte oder beschädigte Batterien richtig entsorgen

Verbrauchte und beschädigte Batterien werden von ihrem Sanitätshaus oder der Firma Invacare® zurückgenommen.

10.2.5.3 Batterien entfernen



ACHTUNG: Feuer- und Verbrennungsgefahr durch Überbrückung der Batteriepole!

- *Beim Austauschen der Batterien dürfen die Batteriepole NICHT mit metallischen Teilen des Rollstuhls in Kontakt kommen und dadurch überbrückt werden!*
 - *Batteriepolkappen nach dem Austausch der Batterien unbedingt wieder aufbringen!*
-



ACHTUNG: Feuer- und Verbrennungsgefahr durch Beschädigung der Batteriekabel!

- *Die Batteriekabel und andere Kabel liegen über den Batterien in einem Kabelkanal. Der Kabelkanal schützt die Kabel vor Quetschungen und anderen Beschädigungen! Er darf nicht entfernt werden!*
-



Voraussetzungen:

- Innensechskantschlüssel 1/4 Zoll
 - Gabelschlüssel 11 mm
-

- Falls vorhanden, seitlich montierte Beinstützen entfernen. Eine mittig montierte, manuell verstellbare Beinstütze soll durch Drehen des Spindels (1) in die oberste Position gebracht werden.



- Schrauben (1) mit dem Innensechskantschlüssel 1/4 Zoll an der Verkleidung lösen.

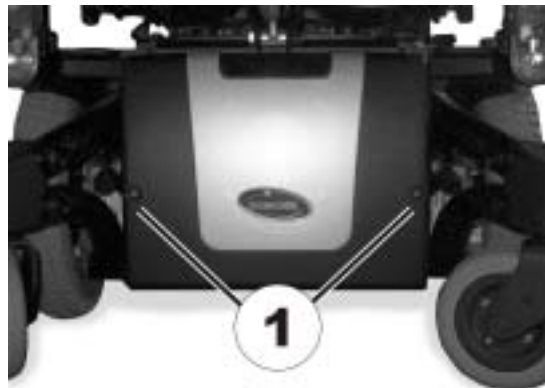

- Die Verkleidung entfernen.

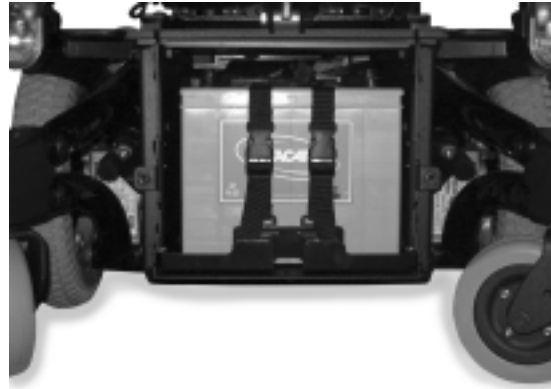

- Die Batterien auf dem Schlitten nach vorne herausziehen.



- Polabdeckungen von den Batteriepolen entfernen (1).
- Erst die Schrauben an den Minuspolen (schwarze Kabel) mit dem Gabelschlüssel 11mm lösen.
- Danach Schrauben an den Pluspolen (rote Kabel) lösen.



ACHTUNG! Quetschgefahr!

- *Die Batterien sind sehr schwer. Bitte sorgen Sie dafür, dass sie nicht auf den Boden fallen, wenn sie vom Chassis entfernt werden.*
-
- Der Einbau erfolgt in umgekehrter Reihenfolge.
 - Alle Fahrzeugfunktionen prüfen.
 - Den Status der neuen Batterien prüfen und vollständig laden.

11 Instandhaltung

Nachfolgend werden Wartungs- und Reparaturarbeiten beschrieben. Zu den Ersatzteilspezifikationen sehen Sie bitte das Kapitel "**Technische Daten**" auf Seite **164** oder die Serviceanleitung, erhältlich bei Invacare® (sehen Sie bitte hierzu die Adressen und Telefonnummern im Abschnitt "**Wie erreichen Sie Invacare®?**" auf Seite **3**). Falls Sie Unterstützung benötigen, wenden Sie sich bitte an Ihren Invacare®-Fachhändler.



HINWEIS

Lassen Sie Ihr Elektrofahrzeug einmal im Jahr von einem autorisierten Invacare®-Fachhändler prüfen, damit Fahrsicherheit und Fahrtüchtigkeit erhalten bleiben.

Reinigung des Fahrzeuges

Beachten Sie bei der Reinigung des Fahrzeuges folgende Punkte:

- Verwenden Sie lediglich ein feuchtes Tuch und einen sanften Reiniger.
- Verwenden Sie zum Reinigen keine Scheuermittel.
- Setzen Sie die Elektronikbauteile keinem direkten Wasserkontakt aus.
- Verwenden Sie keinen Hochdruckreiniger.

Desinfektion

Eine Sprüh- oder Wischdesinfektion ist mit geprüften und anerkannten Desinfektionsmitteln zugelassen. Eine Liste der aktuell zugelassenen Desinfektionsmittel finden Sie beim Robert Koch Institut unter <http://www.rki.de>.

Wartungsarbeiten	Bei Auslieferung	Wöchentlich	Monatlich
Sitz- und Rückenpolster:			
- Auf einwandfreien Zustand prüfen.			✓
Seitenteil und Armauflage:			
- Sind alle Befestigungselemente eingebaut?	✓	✓	
- Lassen sich Armlehnen / Seitenteile ohne übermäßigen Kraftaufwand ausbauen und einbauen?		✓	
- Sind die Armlehnen in ihrer Stellung gesichert?		✓	
Beinstützen:			
- Rasten die Beinstützen einwandfrei ein (nur bei abnehmbaren Beinstützen)?			✓
- Funktionieren die Verstellmöglichkeiten einwandfrei?			✓
Bereifung:			
- Vorschriftsmäßigen Luftdruck prüfen (sehen Sie technische Daten).	✓	✓	
Antikipp-Räder			
- Antikipp-Räder auf Leichtgängigkeit prüfen.		✓	
Blockiermechanismus der Antikipp-Räder			
- Blockiermechanismus der Antikipp-Räder auf korrekte Funktion prüfen.		✓	
Schwenkradgabeln / Schwenkräder:			
- Schwenkräder müssen sich freigängig drehen.		✓	
- Festen Sitz der Gabellager prüfen (Anzugsmoment 15 Nm +/- 1,5 Nm).			✓
Antriebsräder:			
- Festen Sitz des Rades auf der Antriebswelle prüfen.			✓

- Antriebsräder müssen sich ohne Seitenschlag drehen.			✓
Elektronik / Elektrik:			
- Zustand und festen Sitz aller Steckverbindungen prüfen.			✓
- Wurden die Batterien vor der täglichen Inbetriebnahme voll geladen?	Vor jeder Fahrt		
- Sind alle Halterungen fest und sicher?			✓
- Funktionieren alle Glühlampen der Beleuchtung?	Vor jeder Fahrt		
Reinigung:			
- Alle Teile vorsichtig reinigen.	Bei Bedarf		

Lassen Sie Ihr Fahrzeug einmal im Jahr von einem autorisierten Invacare®-Fachhändler prüfen, damit Fahrsicherheit und Fahrtüchtigkeit erhalten bleiben. Eine vollständige Checkliste der durchzuführenden Prüf- und Wartungsarbeiten ist im Werkstatthandbuch zu finden, das bei Invacare® erhältlich ist.

12 Transport



ACHTUNG: Verletzungsgefahr bzw. Sachschäden falls ein Elektrorollstuhl, der mit einem Tisch ausgestattet ist, in einem Transportfahrzeug transportiert wird!

- *Einen eventuell vorhandenen Tisch zum Transport immer entfernen!*



12.1 Verladen des Elektrofahrzeugs



ACHTUNG: Kippgefahr, falls das Elektrofahrzeug mit Fahrer zum Transport verladen wird!

- *Verladen Sie das Elektrofahrzeug nach Möglichkeit ohne Fahrer!*
- *Falls das Elektrofahrzeug mit Fahrer über eine Rampe verladen werden muss, stellen Sie sicher, dass die Rampe die maximale sichere Neigung nicht übersteigt (siehe Kapitel "Technische Daten" ab Seite 164)!*
- *Falls das Elektrofahrzeug doch über eine Rampe verladen werden muss, die die maximale sichere Neigung übersteigt (siehe Kapitel "Technische Daten" ab Seite 164), dann muss eine Seilwinde benutzt werden! Eine Begleitperson kann den Verladeprozess sicher überwachen und assistieren!*
- *Alternativ kann eine Hebebühne benutzt werden!*
- *Stellen Sie sicher, dass das Gesamtgewicht des Elektrofahrzeugs inklusive Benutzer die maximal zulässige Traglast der Rampe oder Hebebühne nicht übersteigt!*
- *Das Elektrofahrzeug immer nur verladen mit der Rückenlehne in aufrechter Position, Sitzlifter abgesenkt und der Sitzkantelung in aufrechter Position, wenn vorhanden (sehen Sie Kapitel "Steigungen und Gefälle" auf Seite 39)!*

- Fahren oder schieben Sie Ihr Elektrofahrzeug über eine geeignete Rampe in das Transportfahrzeug.

12.2 Den Rollstuhl als Fahrzeugsitz benutzen



WARNHINWEIS: Wenn ein Rollstuhl mit einer 4-Punkt-Verzurrung gesichert wird, wie sie von Drittlieferanten erhältlich ist, und das Leergewicht des Rollstuhls überschreitet das Maximalgewicht für das System zertifiziert ist, besteht das Risiko einer schweren oder gar tödlichen Verletzung für den Rollstuhlbenutzer und eines sonstigen Insassen, der sich in der Nähe befindet!

- *Das Ist-Gewicht dieses Rollstuhls kann 140 kg überschreiten! Eine geeignete, feste und erprobte 4-Punkt-Verzurrung ist von Unwin Safety Systems erhältlich! Für weitere Informationen wo Sie ein solches System in Ihrem Land erhalten können setzen Sie sich bitte mit Unwin in Verbindung!*

*Unwin Safety Systems
Tel.: + 44 (0)1935 827740
E-Mail: sales@unwin-safety.co.uk
Internet: www.unwin-safety.com*

- *Eine alternative Möglichkeit, um diesen Rollstuhl sicher als Fahrzeugsitz zu verwenden, bietet das System Docking Station, wenn der Rollstuhl mit dem System kompatibel ist. Es ist gesondert erhältlich! Wenn Sie weitere Detailinformationen benötigen, setzen Sie sich bitte mit Invacare in Verbindung.*
-



ACHTUNG: Verletzungsgefahr bzw. Schäden am Rollstuhl oder am Transportfahrzeug, falls winkelverstellbare Beinstützen hochgestellt sind während der Rollstuhl als Fahrzeugsitz verwendet wird!

- *Winkelverstellbare Beinstützen immer ganz absenken, falls vorhanden!*
-



ACHTUNG: Verletzungsgefahr besteht falls der Rollstuhl vor Verwendung als Fahrzeugsitz nicht ordnungsgemäß gesichert wird!

- *Der Benutzer sollte wann immer möglich auf einen der Fahrzeugsitze umsteigen und die fahrzeugeigenen Sicherheitsgurte verwenden!*
- *Der Rollstuhl muss immer in Fahrtrichtung des transportierenden Fahrzeuges verankert werden!*
- *Der Rollstuhl muss immer gemäß der Gebrauchsanweisung des Herstellers des Rollstuhls sowie des Verankerungssystems gesichert werden!*
- *Entfernen und verstauen Sie eventuell am Rollstuhl montierte Zubehörteile, wie zum Beispiel eine Kinnbedienung oder einen Tisch!*
- *Falls Ihr Rollstuhl mit einer winkelverstellbaren Rückenlehne ausgestattet ist, muss sie in eine aufrechte Position gebracht werden!*
- *Winkelverstellbare Beinstützen vollständig absenken, falls vorhanden!*
- *Sitzlifter vollständig absenken, falls vorhanden!*



ACHTUNG: Verletzungsgefahr besteht, falls ein Rollstuhl, der mit nicht auslaufsicheren Batterien betrieben wird, in einem Fahrzeug transportiert wird!

- *Immer nur auslaufsichere Gelbatterien benutzen!*
-



Hinweis!

Damit ein Rollstuhl als Fahrzeugsitz verwendet werden kann, muss er über spezielle Zubehörteile (Befestigungspunkte) verfügen, damit er im Fahrzeug verankert werden kann. Diese Zubehörteile können in einigen Ländern (z.B. GB) zum Standardlieferumfang des Rollstuhls gehören; in anderen Ländern können sie aber auch optional von Invacare® bezogen werden.

Dieser Elektrorollstuhl erfüllt die Anforderungen der ISO 7176-19:2001 und darf in Verbindung mit einem Verankerungssystem, das gemäß ISO 10542 geprüft und genehmigt wurde, als Fahrzeugsitz verwendet werden. Der Rollstuhl wurde einem Aufpralltest unterzogen, wobei er in Fahrtrichtung des transportierenden Fahrzeugs verankert war. Die Prüfpuppe war mit Becken- und Oberkörpersicherheitsgurten gesichert. Beide Sicherheitsgurtypen sollten verwendet werden, um das Risiko von Verletzungen am Kopf bzw. Oberkörper zu minimieren. Bevor der Rollstuhl nach einem Aufprall wiederverwendet werden darf, muss er unbedingt durch einen autorisierten Fachhändler geprüft werden. Veränderungen an den Verankerungspunkten des Rollstuhls dürfen nicht ohne Zustimmung des Herstellers durchgeführt werden.

12.2.1 So wird der Rollstuhl zur Benutzung als Fahrzeugsitz im Fahrzeug verankert

Der Elektrorollstuhl verfügt über vier Verankerungspunkte, die mit dem rechts abgebildeten Symbol gekennzeichnet sind. Zur Befestigung können Karabinerhaken oder Gurtschlaufen verwendet werden.



- Befestigen Sie den Rollstuhl vorne (1) und hinten (2) mit den Gurten des Verankerungssystems.
- Sichern Sie den Rollstuhl durch Spannen der Gurte gemäß der Bedienungsanleitung des Herstellers des Verankerungssystems.



12.2.2 So wird der Benutzer im Rollstuhl gesichert



ACHTUNG: Verletzungsgefahr besteht falls der Benutzer nicht ordnungsgemäß im Rollstuhl gesichert wird!

- *Selbst wenn der Rollstuhl mit einem Haltegurt ausgestattet ist, ist dies kein Ersatz für den ordnungsgemäßen Fahrzeug-Sicherheitsgurt gemäß ISO 10542. Benutzen Sie immer den im Fahrzeug installierten Sicherheitsgurt.*
 - *Sicherheitsgurte müssen am Körper des Benutzers anliegen! Sie dürfen nicht durch Teile des Rollstuhls, wie Armlehnen oder Räder, vom Körper des Benutzers ferngehalten werden! Sehen Sie die Abbildung auf Seite 159.*
 - *Sicherheitsgurte sollen so straff wie möglich gezogen werden, ohne dem Benutzer ein unbehagliches Gefühl zu bereiten! Sehen Sie die Abbildung auf Seite 159.*
 - *Sicherheitsgurte dürfen nicht verdreht angelegt werden!*
 - *Stellen Sie sicher, dass der dritte Verankerungspunkt des Sicherheitsgurtes nicht direkt am Boden des Fahrzeuges befestigt ist, sondern mit einer der Säulen des Fahrzeuges!*
-



ACHTUNG: Verletzungsgefahr bei der Nutzung des Elektrorollstuhls als Fahrzeugsitz, wenn die Kopfstütze nicht richtig eingestellt oder falsch montiert ist! Bei Kollisionen kann dies zur Überstreckung des Nackens führen!

- *Eine Kopfstütze muss installiert sein! Die von Invacare® optional zu diesem Rollstuhl mitgelieferte Kopfstütze ist optimal für den Einsatz während eines Transports geeignet.*
- *Die Kopfstütze muss in Ohrenhöhe des Benutzers eingestellt sein.*





Der Sicherheitsgurt darf nicht durch Rollstuhlteile, wie Armlehnen oder Räder, vom Körper des Benutzers ferngehalten werden.

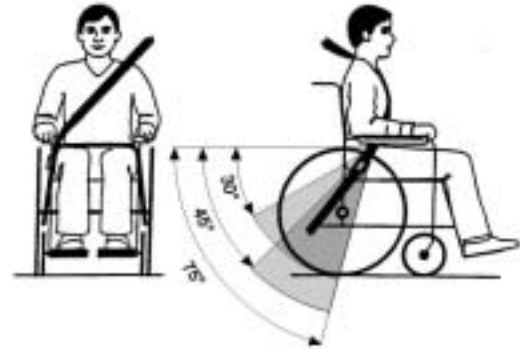

Der Beckengurt sollte ungehindert und nicht zu locker im Bereich zwischen Becken und Oberschenkel des Benutzers anliegen. Der optimale Winkel des Beckengurtes zur Horizontale liegt zwischen 45° und 75° . Der maximale Winkelbereich liegt zwischen 30° und 75° . Auf keinen Fall darf der Winkel 30° unterschreiten!

Der am Transportfahrzeug eingebaute Sicherheitsgurt sollte wie rechts gezeigt angelegt werden.

- 1) Mittellinie des Körpers
- 2) Mitte des Sternums (Brustbeins)

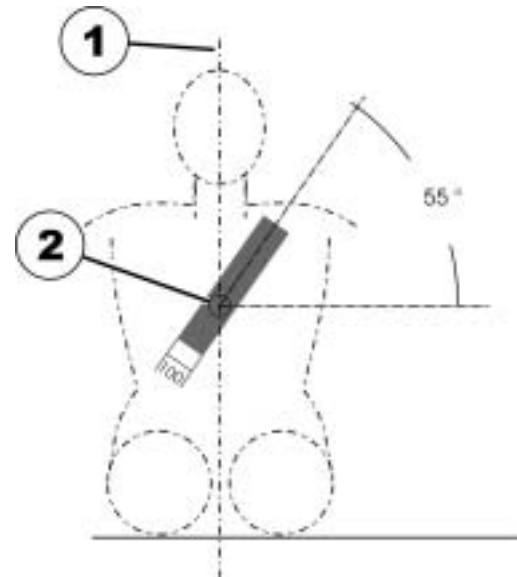

12.3 Den Rollstuhl für den Transport ohne Insassen sichern



ACHTUNG: Verletzungsgefahr!

- *Falls Sie Ihr Elektrofahrzeug in einem Transportfahrzeug nicht fest verankern können, ist es nicht empfehlenswert, es in diesem zu transportieren!*
-

- Vergewissern Sie sich vor dem Transport, dass der Antrieb eingekuppelt ist und die Fahrelektronik ausgeschaltet ist.

Wir empfehlen dringend, zusätzlich die Batterien abzuklemmen oder zu entfernen. Sehen Sie "Batterien entfernen" auf Seite **145**.

- Eine zusätzliche Befestigung am Boden des Fahrzeugs ist dringend empfohlen.

13 Wiedereinsatz

Das Produkt ist für den Wiedereinsatz geeignet. Durchzuführende Maßnahmen:

- Reinigung und Desinfektion. Sehen Sie hierzu bitte das Kapitel "**Instandhaltung**" auf Seite **149**.
- Inspektion nach Serviceplan. Sehen Sie hierzu bitte die Serviceanleitung, erhältlich von Invacare®.
- Anpassung an den Benutzer. Sehen Sie hierzu bitte das Kapitel "**Den Rollstuhl an die Sitzhaltung des Benutzers anpassen**" auf Seite **43**.

14 Entsorgung

- Die Geräteverpackung wird der Wertstoffwiederverwendung zugeführt.
- Die Metallteile werden der Altmetallverwertung zugeführt.
- Die Kunststoffteile werden der Kunststoffverwertung zugeführt.
- Elektrische Bauteile und Leiterplatten werden als Elektronikschrott entsorgt.
- Leere oder beschädigte Batterien können bei Ihrem Sanitätshaus oder bei Invacare® zurückgegeben werden.
- Die Entsorgung muss gemäß den jeweiligen nationalen gesetzlichen Bestimmungen erfolgen.
- Fragen Sie bitte bei der Stadt- oder Gemeindeverwaltung nach den örtlichen Entsorgungsunternehmen.

15 Technische Daten

Die im folgenden angegebenen technischen Daten gelten für eine Standardkonfiguration oder sind maximal erreichbare Werte. Sie können sich durch den Anbau von Zubehör ändern. Wie genau sich diese Werte ändern, entnehmen Sie bitte den entsprechenden Zubehör-Kapiteln.

Zulässige Betriebs- und Lagerungsbedingungen	
Temperaturbereich Betrieb nach ISO 7176-9:	• -25° ... +50 °C
Temperaturbereich Lagerung nach ISO 7176-9:	• -40° ... +65 °C

Elektrisches System	
Motoren	• 2 x 340 W
Batterien	• 2 x 12 V/73,5 Ah (C20) auslaufsicher/Gel (TDX SP) • 2 x 12 V/50 Ah (C20) auslaufsicher/Gel (TDX SP nb)
Hauptsicherung	• 80 A

Ladegerät	
Ausgangsstrom	• 8 A ± 8 %
Ausgangsspannung	• 24 V nominal (12 Zellen)
Eingangsspannung	• 200 – 250 V nominal
Betriebstemperatur (Umgebung)	• -25° ... +50 °C
Lagertemperatur	• -40° ... +65 °C

Bereifung Antriebsräder	
Reifentyp	• 3.00 - 8 pannensicher

Fahreigenschaften	
Geschwindigkeit	<ul style="list-style-type: none"> • 6 km/h (TDX SP und TDX SP nb) • 8 km/h (nur TDX SP) • 10 km/h (TDX SP und TDX SP nb)
Min. Bremsweg	<ul style="list-style-type: none"> • 1000 mm (6 km/h) • 1500 mm (8 km/h) • 2100 mm (10 km/h)
Max. Steigfähigkeit *****:	
ohne Lifter	<ul style="list-style-type: none"> • 9° (15,8 %) gemäß Herstellervorgabe mit 180 kg Zuladung, 4° Sitzwinkel, 20° Rückenlehnenwinkel
mit Lifter (nur TDX SP)	<ul style="list-style-type: none"> • 6° (10,5 %) gemäß Herstellervorgabe mit 180 kg Zuladung, 4° Sitzwinkel, 20° Rückenlehnenwinkel
Max. überwindbare Hindernishöhe	<ul style="list-style-type: none"> • 75 mm
Wendedurchmesser	<ul style="list-style-type: none"> • 1120 mm
Wendebereich	<ul style="list-style-type: none"> • 1085 mm
Reichweite gemäß ISO 7176-4:2008 ***	<ul style="list-style-type: none"> • 32 km (6 km/h TDX SP) • 26 km (6 km/h TDX SP nb) • 39 km (8 km/h) • 28 km (10 km/h)

Abmessungen	Standard	Kontur	Flex	Flex Sitztiefe 48 / Kontur Sitztiefe 51	Junior
Gesamthöhe (ohne Sitzwinkelverstellung oder Lifter)	Ohne zentrale Beinstütze:				
	• 940 mm	• 1050 mm	• 980 mm	• 980 mm	• 860 mm
Gesamthöhe (mit 52°-	Mit zentraler Beinstütze:				
	• 970 mm	• 1080 mm	• 1010 mm	• 1010 mm	• 890 mm
	Ohne zentrale Beinstütze:				

Abmessungen	Standard	Kontur	Flex	Flex Sitztiefe 48 / Kontur Sitztiefe 51	Junior
Sitzwinkelverstellung)	• 940 mm	• 1050 mm	• 980 mm	• 980 mm	• 860 mm
	Mit zentraler Beinstütze:				
	• 970 mm	• 1080 mm	• 1010 mm	• 1010 mm	• 890 mm
Gesamthöhe (mit 28°- Sitzwinkelverstellung)	Ohne zentrale Beinstütze:				
	• 980 mm	• 1090 mm	• 1020 mm	• 1020 mm	• 900 mm
	Mit zentraler Beinstütze:				
	• 1010 mm	• 1120 mm	• 1050 mm	• 1050 mm	• 930 mm
Gesamthöhe (mit Lifter)	Ohne zentrale Beinstütze:				
	• 980 - 1280 mm	• 1090 - 1390 mm	• 1020 - 1320 mm	• 1020 - 1320 mm	• 900 - 1200 mm
	Mit zentraler Beinstütze:				
	• 1010 - 1310 mm	• 1120 - 1420 mm	• 1050 - 1350 mm	• 1050 - 1350 mm	• 930 - 1230 mm
Max. Gesamtbreite	• 730 mm (mit mitlaufender Armlehne und Sitzbreite 48)				• 380 mm
Gesamtlänge (inkl. Standard-Beinstütze)	• 1160 mm				
Gesamtlänge (ohne Standard-Beinstütze)	• 980 mm				
Sitzhöhe **** (ohne Sitzwinkelverstellung oder Lifter)	• 450 mm • 480 mm (mit zentraler Beinstütze)				
Sitzhöhe **** (mit 52°- Sitzwinkelverstellung, nur TDX SP)	• 450 mm • 480 mm (mit zentraler Beinstütze)				
Sitzhöhe **** (mit 28°- Sitzwinkelverstellung)	• 490 mm • 520 mm (mit zentraler Beinstütze)				

Abmessungen	Standard	Kontur	Flex	Flex Sitztiefe 48 / Kontur Sitztiefe 51	Junior
Sitzhöhe **** (mit Lifter, nur TDX SP)	<ul style="list-style-type: none"> • 490 - 790 mm • 520 - 820 mm (mit zentraler Beinstütze) 				
Sitzbreite (Verstellbereich der Armlehnen in Klammern)	<ul style="list-style-type: none"> • 430 mm (440 - 480 mm**) 	<ul style="list-style-type: none"> • 480 mm (490 - 530 mm**) • 430 mm (440 - 480 mm**) 	<ul style="list-style-type: none"> • 380 mm (390 mm) • 430 mm (440 - 480 mm**) • 480 mm (490 - 530 mm**) 	<ul style="list-style-type: none"> • s. Flex und Kontur 	<ul style="list-style-type: none"> • 300 mm • 350 mm • 380 mm
Sitztiefe	<ul style="list-style-type: none"> • 410/460/510 mm 		<ul style="list-style-type: none"> • 380/430/480 mm 	<ul style="list-style-type: none"> • s. Flex und Kontur 	<ul style="list-style-type: none"> • 320/350/380/410 mm
Rückenlehnenhöhe ****	<ul style="list-style-type: none"> • 480/540 mm 	<ul style="list-style-type: none"> • 640 mm 	<ul style="list-style-type: none"> • 550 mm 		<ul style="list-style-type: none"> • 380/430/460 mm
Sitzkissenstärke	<ul style="list-style-type: none"> • 50 mm 	<ul style="list-style-type: none"> • 70 mm 			
Rückenlehnenwinkel	<ul style="list-style-type: none"> • -10°, 0°, +7,5°, +15°, +22,5°, +30° (man.) • 0° ... +16° (elektr.) 	<ul style="list-style-type: none"> • -10° ... +45° 	<ul style="list-style-type: none"> • -10°...+45° 	<ul style="list-style-type: none"> • 0°...+35° 	<ul style="list-style-type: none"> • +5°...+35° (man.) • +2°...+30° (elektr.)
Armlehnenhöhe TDX SP	<ul style="list-style-type: none"> • 250 - 350/290 - 390 mm 				<ul style="list-style-type: none"> • 280 mm

Abmessungen	Standard	Kontur	Flex	Flex Sitztiefe 48 / Kontur Sitztiefe 51	Junior
Armlehnenhöhe TDX SP nb	<ul style="list-style-type: none"> • 290 - 360 mm 	<ul style="list-style-type: none"> • 250 - 350 mm • 290 - 390 mm 	<ul style="list-style-type: none"> • 250 - 350 mm • 290 - 390 mm • 300 - 380 mm 	<ul style="list-style-type: none"> • s. Flex und Kontur 	<ul style="list-style-type: none"> • 280 mm
Beinstützenlängen: <ul style="list-style-type: none"> • Kurz (für Unterschenkellänge 320 - 380 mm) • Mittel (für Unterschenkellänge 380 - 440 mm) • Lang (für Unterschenkellänge 440 - 500 mm) 	<ul style="list-style-type: none"> • 295 - 355 mm • 355 - 415 mm • 415 - 475 mm 	-	-	-	
Sitzwinkel, elektrische Verstellung (52°, nur TDX SP)	<ul style="list-style-type: none"> • 0° ... +52° 		<ul style="list-style-type: none"> • 0° ... +40° 	<ul style="list-style-type: none"> • 0° ... +20° 	
Sitzwinkel, elektrische Verstellung (28°)	<ul style="list-style-type: none"> • 0° ... +28° 				
Sitzwinkel, manuelle Verstellung	<ul style="list-style-type: none"> • 0° ... +8° 				

Gewicht *****	
Leergewicht mit fest eingestelltem Sitzwinkel	<ul style="list-style-type: none"> • 138kg

Gewicht *****	
Leergewicht mit elektrischer 52°-Sitzwinkerverstellung	• 165kg
Leergewicht mit elektrischer 28°-Sitzwinkerverstellung	• 155kg
Leergewicht mit Lifter	• 165kg

Komponentengewichte	
73,5 Ah Batterien	• ca. 24,5 kg pro Batterie
50 Ah Batterien	• ca. 16 kg pro Batterie

Zuladung	Standard / Kontur / Flex	Junior
Max. Zuladung *****	<ul style="list-style-type: none"> • 140 kg (6 km/h TDX SP) • 150 kg (6 km/h TDX SP nb) • 180 kg (8 km/h) • 160 kg (28°-Sitzwinkerverstellung oder Lifter) • 136 kg (9,5 km/h) 	<ul style="list-style-type: none"> • 90 kg

Achslasten	
Max. Achslast vorne	• 106 kg
Max. Achslast hinten	• 97 kg
Max. Achslast mitte	• 217 kg

* Ungefähr.

** Breite einstellbar über Seitenteilverstellung.

*** Anmerkung: Die Reichweite eines Elektrorollstuhls hängt stark von externen Faktoren ab wie Ladezustand der Batterien, Umgebungstemperatur, örtliche Topographie, Beschaffenheit der Straßenoberfläche, Reifendruck, Gewicht des Fahrers, Fahrweise und die Nutzung der Batterien für Beleuchtung, Servos usw.

Die angegebenen Werte sind theoretisch maximal erreichbare Werte gemessen gemäß ISO 7176-4:2008.

**** Ohne Sitzkissen gemessen

***** Das tatsächliche Leergewicht hängt von der Ausstattung des Rollstuhls ab. Jeder Invacare® Rollstuhl wird beim Verlassen des Werkes gewogen. Das ermittelte Leergewicht (inklusive Batterien) finden Sie auf dem Typenschild!

***** Statische Stabilität gemäß ISO 7176-1 = 9° (15,8 %)
Dynamische Stabilität gemäß ISO 7176-2 = 6° (10,5 %)

***** Bei zwei möglichen Werten gilt der jeweils niedrigere.

16 Ausgeführte Inspektionen

Es wird mit Stempel und Unterschrift bestätigt, dass alle im Inspektionsplan der Wartungs- und Reparaturanleitung aufgeführten Arbeiten ordnungsgemäß ausgeführt wurden. Die Liste der auszuführenden Inspektionsarbeiten befindet sich in der Serviceanleitung, erhältlich bei Invacare®.

Übergabeinspektion	1. Jahresinspektion
Stempel des Fachhändlers / Datum / Unterschrift	Stempel des Fachhändlers / Datum / Unterschrift
2. Jahresinspektion	3. Jahresinspektion
Stempel des Fachhändlers / Datum / Unterschrift	Stempel des Fachhändlers / Datum / Unterschrift
4. Jahresinspektion	5. Jahresinspektion
Stempel des Fachhändlers / Datum / Unterschrift	Stempel des Fachhändlers / Datum / Unterschrift

Bestellnummer dieser Anleitung: 1521463.DOC
Stand: 2012-08-21

Deutsch