

Invacare® Delta™

en	Rollator User Manual	2
de	Rollator Gebrauchsanweisung	7
es	Rollator Manual del usuario	13
fr	Déambulateur Manuel d'utilisation	19
it	Rollator Manuale d'uso	25
nl	Rollator Gebruiksaanwijzing	30
pt	Andarilho Manual de utilização	36
lt	Vaikštinė Naudojimosi instrukcija	42
lv	Rolators Instrukciju rokasgrāmata	47



This manual MUST be given to the user of the product.
BEFORE using this product, this manual MUST be read and saved for future reference.



Yes, you can.®

1 General

1.1 Introduction

This user manual contains important information about the handling of the product. To ensure safety when using the product, read the user manual carefully and follow the safety instructions.

Note that there may be sections in this document, which are not relevant to your product, since this document applies to all available models (on the date of printing). If not otherwise stated, each section in this document refers to all models of the product.

The models and configurations available in your country can be found in the country-specific sales documents.

Invacare reserves the right to alter product specifications without further notice.

Before reading this document, make sure you have the latest version. You find the latest version as a PDF on the Invacare website.

If you find that the font size in the printed document is difficult to read, you can download the PDF version from the website. The PDF can then be scaled on screen to a font size that is more comfortable for you.

For more information about the product, for example product safety notices and product recalls, contact your Invacare distributor. See addresses at the end of this document.

In case of a serious incident with the product, you should inform the manufacturer and the competent authority in your country.

1.2 Symbols in this Document

Symbols and signal words are used in this document and apply to hazards or unsafe practices which could result in personal injury or property damage. See the information below for definitions of the signal words.



WARNING

Indicates a hazardous situation that could result in serious injury or death if it is not avoided.



CAUTION

Indicates a hazardous situation that could result in minor or slight injury if it is not avoided.



IMPORTANT

Indicates a hazardous situation that could result in damage to property if it is not avoided.



Tips and Recommendations

Gives useful tips, recommendations and information for efficient, trouble-free use.

1.3 Compliance

Quality is fundamental to the company's operation, working within the disciplines of ISO 13485.

This product features the CE mark, in compliance with the Medical Device Regulation 2017/745 Class I. The launch date of this product is stated in the CE declaration of conformity.

We are continuously working towards ensuring that the company's impact on the environment, locally and globally, is reduced to a minimum.

We only use REACH compliant materials and components.

1.4 Service Life

The expected service life of this product is five years when used daily and in accordance with the safety instructions, maintenance intervals and correct use, stated in this manual. The effective service life can vary according to frequency and intensity of use.

1.5 Warranty Information

We provide a manufacturer's warranty for the product in accordance with our General Terms and Conditions of Business in the respective countries.

Warranty claims can only be made through the provider from whom the product was obtained.

1.6 Limitation of Liability

Invacare accepts no liability for damage arising from:

- Non-compliance with the user manual
- Incorrect use
- Natural wear and tear
- Incorrect assembly or set-up by the purchaser or a third party
- Technical modifications
- Unauthorised modifications and/or use of unsuitable spare parts

2 Safety

2.1 General Safety Information



WARNING!

Risk of Serious Injury or Damage

Improper use of this product may cause injury or damage.

- If you are unable to understand the warnings, cautions or instructions, contact a health care professional or provider before attempting to use this equipment.
- Do not use this product or any available optional equipment without first completely reading and understanding these instructions and any additional instructional material such as user manual, service manual or instruction sheet supplied with this product or optional equipment.



WARNING!

Risk of Serious Injury

Incorrect use can lead to hazardous situations.

- Do not use on stairs or on escalators.
- Do not stand on the product.
- Be careful when walking on sloping or slippery ground or on uneven surfaces.
- Avoid walking against obstacles, both forwards and backwards.
- Do not let children play with the product.
- Do not use the product to transport a person.
- Make sure that no clothes, such as long skirts, can get stuck in the wheels.

**CAUTION!****Risk of Injury**

- Unbalanced or heavy load may lead to overturning.
- Do not hang any loads, such as bags, to the frame, the push handles or hand knobs.
 - Only carry loads with the designated equipment, like basket or tray. Do not exceed the maximum load for the equipment.
 - The total load, including the weight of the user and any additional load, must not exceed the maximum user weight.
 - Refer to chapter 7 *Technical Data, page 7* for maximum user weight and load information.

**CAUTION!****Risk of Injury**

- Non-original or wrong parts may affect the function and safety of the product.
- Only use original parts for the product in use.
 - Due to regional differences, refer to your local Invacare catalog or website for available options or contact your Invacare distributor. See addresses at the end of this document.

**CAUTION!****Risk of First Degree Burns**

- Parts of the product may heat up, when exposed to high temperatures (above 41° C).
- Be careful if the product is exposed to high temperatures, e.g. direct sunlight.

**IMPORTANT!**

- There is a risk of damage due to wear, e.g. corrosion.
- Do not use the product under water, e.g. in pools.
 - Do not use the product in hot areas like saunas.
 - Do not store the product in wet or humid environments.

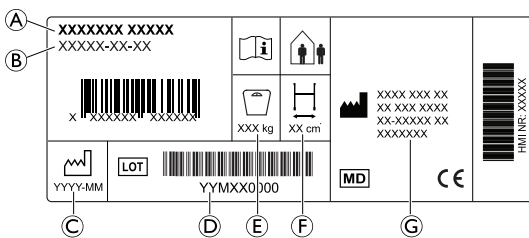
2.2 Labels and Symbols on the Product**Identification label**

- Ⓐ Product name
- Ⓑ Part number
- Ⓒ Date of manufacture
- Ⓓ LOT number
- Ⓔ Maximum user weight
- Ⓕ Maximum width
- Ⓖ Manufacturer address

Symbols

	European Conformity		Medical Device
	Manufacturer		Read user manual
	Date of manufacture		LOT number

	Maximum width		Maximum user weight
	Indoor / Outdoor use		

3 Product Overview**3.1 Product Description**

The three-wheeled walking aid can be folded for storage and transportation. The front wheel is a steering wheel. Rear wheels are provided with a brake system for slowing down and for locking the wheels. The walking aid is height adjustable and can be equipped with a wide range of accessories.

3.2 Intended Use

The walking aid is intended to support a person during walking.

The walking aid is for indoor use only.

The weight of the user must not exceed the maximum user weight as stated on the product label and in chapter 7 *Technical Data, page 7*.

3.3 Indications for Use**Indications**

Persons with impaired muscle strength and/or balance, who need additional support whilst walking. The remaining walking and cognitive ability must be sufficient for safe use of a walking aid.

Contraindications

Persons with severe equilibrium disorders or functional perceptual disorders.

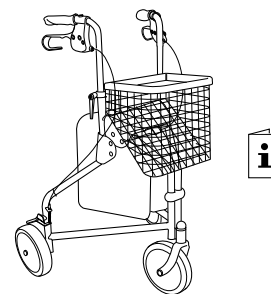
3.4 Scope of delivery

- Rollator, partly assembled
- Basket, tray and bag
- User manual

3.5 Accessories

Various accessories, like a basket / bag, are available for this product and can be found in the country-specific sales documents. Depending on the configuration accessories may be pre-assembled.

4 Usage**4.1 Before Use****CAUTION!****Risk of Injury or Damage to Property**

- Before use, verify the general functionality of the product.
- Before use, check the product for any defect.
- Do not use a defective product.

Invacare presume a healthcare professional has made an individual assessment of the user to determine his risk level or therapy requirements. Providers and carers have assessed that the product gives the required support and that its adjustments are appropriate for the user. Carer and user have been appropriately trained by a healthcare professional on how to use the product correctly and safely.

4.2 Assembling the Walking Aid

Before assembly, remove the plastic caps in the side tubes.

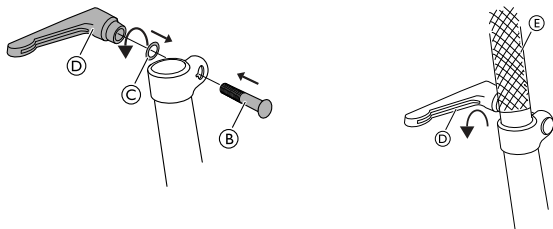

1. Attach the bolt **B** and the washer **C**. Ensure that the bolt is attached from the inside and slots into the recess of the fitting.
2. Attach the locking lever **D** on the bolt **B**, so that it is placed on the outside of the tube.
3. Slide the handle **E** into the tube.
4. Tighten the locking lever **D**.

 The locking levers must be pointing downwards during use.

4.3 Folding and unfolding the rollator

Folding the rollator

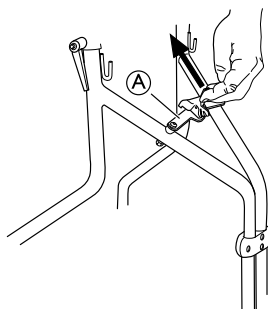

1. Pull the safety catch **A** upwards - backwards.
2. Push the handles inwards to fold the rollator.



WARNING! Risk of pinching

– Be aware of the risk of pinching body parts between the parts of the frame when folding the rollator.

Unfolding the rollator



WARNING! Risk of falling

– Make sure that the safety latch is in a locked position before using the rollator.

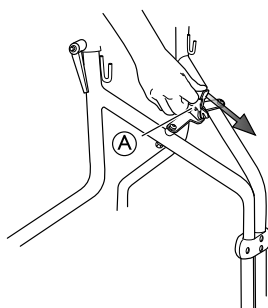

1. Push the handles outwards to unfold the rollator.
2. Pull the safety catch **A** downwards - forwards to lock the rollator in an unfolded position.

4.4 Adjusting the Handle Height



WARNING! Risk of falling

- Always ensure that the levers are tightened securely to prevent the handle from unintended lowering.
- Do not set the handles above their highest allowed position, indicated by the marking on the tubes.



Recommended height: The handles should be positioned at wrist height when standing straight with relaxed arms. Therapist may suggest different heights depending on specific needs of the client.

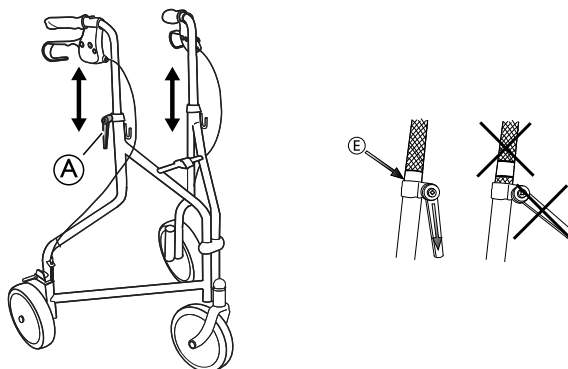

1. Loosen the lever **A**.
2. Adjust the handle to suitable height.
3. Re-tighten the lever. Press on the handle to check for secure fit.
4. Repeat the procedure on the other side.

For a more comfortable hand position, you may swivel the handles to point inwards. A locking mechanism prevents exceeding the maximum allowed angle.



WARNING!

– Do not swivel the handles to point outwards.

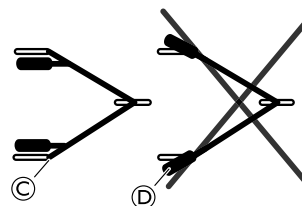

4.5 Walking



WARNING! Risk of falling

– Be careful if the wheels stop against an obstacle, e.g. a kerb.

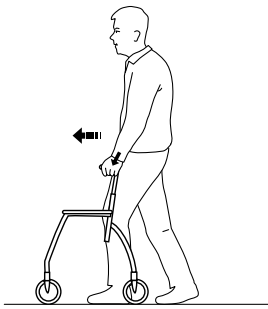

1. Place the walking aid slightly in front of you and take a step towards it while using the hand grips for support.

4.6 Sitting Down on a Chair

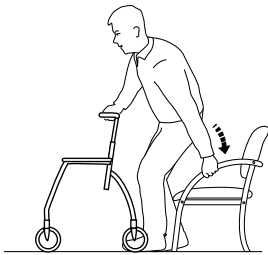

1. Stand in front of the chair with the walking aid, the back of your legs should touch the chair.
2. Lock both hand brakes of the walking aid.
3. Place your hands on the arms of the chair, lean forward slightly and sit down carefully.

4.7 Rising to a Standing Position



WARNING!

Risk of tipping

– Do not use the walking aid to pull yourself up from a sitting position.

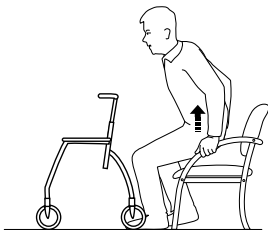

1. Place the walking aid in front of you and lock both hand brakes.
2. Use the armrests of the chair as support and rise carefully to a standing position.
3. Once stable in a standing position, transfer hands to the hand grips of the walking aid.

4.8 Using the hand brakes

- 1.
- 2.



1. Apply the running brakes by pulling both brake handles (A) upwards.
2. To apply the parking brakes, press the brake handles (A) completely downwards.



An audible sound indicates that the brake is in the correct position.



It is important that both brakes are put into parking position.

3. To release the parking brakes, pull the brake handles upwards.

Adjusting the brake effect



WARNING!

Risk of poor brake effect

– The adjustment of the brake must be done by qualified personnel.

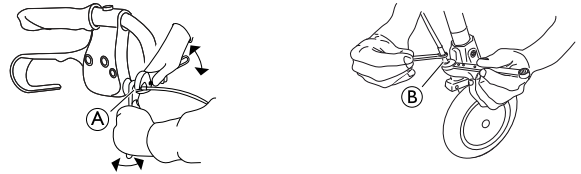

The brake can be adjusted both by the handle (A) or below by the wheel (B).



Spanner 8 mm and 10 mm (not included)

4.9 Mounting the bag, basket and tray

Bag

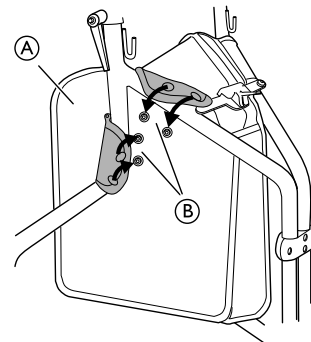

1. Mount the bag (A) between the frame tubes.
2. Fold the attachment flaps (B) over the tubes and secure the buttons.
3. Repeat the procedure on the opposite side.

Basket

- 1.

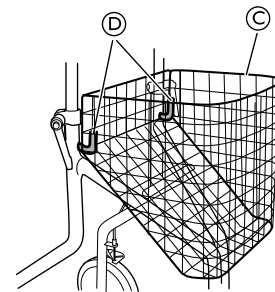

Attach the basket (C) on the attachment hooks (D).

Tray

1.

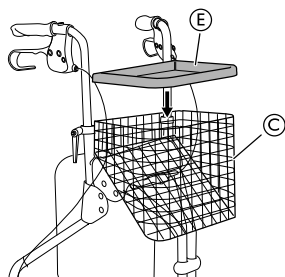

Place the tray ⑤ on the top of the basket ③.

5 Maintenance

5.1 General Maintenance Information



WARNING! Risk of Injury

- Maintenance should be done at least once a year.
- Do not use a defective product.
- Do not attempt repairs yourself. For repairs contact your provider.

5.2 Inspection Checklist

To ensure good performance and safety, inspect your product regularly.

- Ensure that all screws and adjustments are properly tightened.
- Ensure that hand grips are tight.
If hand grips are loose do not use the walking aid. Instructions on how to change hand grips can be obtained from your provider or Invacare distributor.
- Verify brake operation.
If brake adjustment is required, see chapter 4 *Usage*, page 3.
- Inspect the frame and loaded parts for cracks.
- Inspect the wheels' tightness, wear and damage.
- Make sure that the wheels are free of hair, lint and other debris.

5.3 Cleaning and Disinfection

General Safety Information



CAUTION! Risk of Contamination

- Take precautions for yourself and use appropriate protective equipment.



IMPORTANT!

- Wrong fluids or methods can harm or damage the product.
- All cleaning agents and disinfectants used must be effective, compatible with one another and must protect the materials they are used to clean.
 - Never use corrosive fluids (alkalines, acid etc.) or abrasive cleaning agents. We recommend an ordinary household cleaning agent such as dishwashing liquid, if not specified otherwise in the cleaning instructions.
 - Never use a solvent (cellulose thinner, acetone etc.) that changes the structure of the plastic or dissolves the attached labels.
 - Always make sure that the product is completely dried before taking it into use again.



For cleaning and disinfection in clinical or long-term care environments, follow your in-house procedures.

Cleaning Intervals



IMPORTANT!

- Regular cleaning and disinfection enhances smooth operation, increases the service life and prevents contamination.
- Clean and disinfect the product
- regularly while it is in use,
 - before and after any service procedure,
 - when it has been in contact with any body fluids,
 - before using it for a new user.

Cleaning Instructions

The product can be washed in a washing machine or by hand.

When using a high-pressure cleaner or an ordinary jet of water, do not aim the jet towards bearings, draining holes or labels.

The maximum cleaning temperature is 60 °C. Do not use a steam cleaner.

1. Clean the walking aid with a damp cloth and mild detergent.
2. Clean the wheels with a brush (no wire brush).
3. After washing, wipe the product dry.

Disinfection

- Wipe down all generally accessible surfaces with disinfectant.



Information on recommended disinfectants and methods can be found on <https://vah-online.de/en/for-users>.

6 After Use

6.1 Disposal

Be environmentally responsible and recycle this product through your recycling facility at its end of life.

Disassemble the product and its components, so the different materials can be separated and recycled individually.

The disposal and recycling of used products and packaging must comply with the laws and regulations for waste handling in each country. Contact your local waste management company for information.

6.2 Reconditioning

This product is suitable for reuse. To recondition the product for a new user, carry out the following actions:

- Inspection
- Cleaning and disinfection

For detailed information, see *5 Maintenance, page 6*.

Make sure that the user manual is handed over with the product.

If any damage or malfunction is detected, do not reuse the product.

7 Technical Data

7.1 Dimensions and Weights

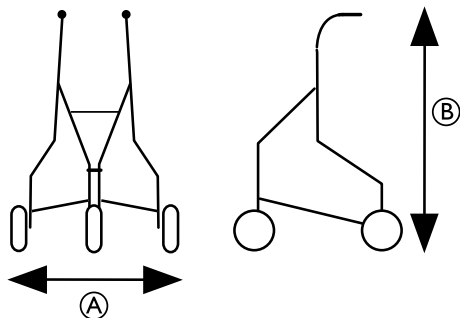

	Delta P429/2, Delta P429/2C
Total width A	680 mm
Total height B	830 – 950 mm
User height Min. – Max.	1600 – 1830 mm
Max. user weight ¹	135 kg
Max. load basket	5 kg
Max. load tray	5 kg
Max. load bag	5 kg

7.2 Material

Frame	Polyester powder coated steel / Chrome plated steel
Handle bars	Chrome plated steel
Handgrips	PVC
Wheels	Polypropylene with treads of TPE
Plastic parts	Material according to marking (PA, PP, PE)
Screws	Steel, rust protected

de

1 Allgemein

1.1 Einleitung

Diese Gebrauchsanweisung enthält wichtige Informationen zur Handhabung des Produkts. Lesen Sie die Gebrauchsanweisung sorgfältig durch und befolgen Sie die Sicherheitsanweisungen, damit eine sichere Verwendung des Produkts gewährleistet ist.

Beachten Sie, dass dieses Dokument Abschnitte enthalten kann, die für Ihr Produkt nicht von Bedeutung sind, da dieses Dokument sämtliche zum Zeitpunkt der Drucklegung verfügbaren Modelle abdeckt. Sofern nicht anders

angegeben, bezieht sich jeder Abschnitt dieses Dokuments auf alle Modelle des Produkts.

In den länderspezifischen Vertriebsdokumenten sind alle in Ihrem Land verfügbaren Modelle und Konfigurationen aufgeführt.

Invacare behält sich das Recht vor, Produktspezifikationen ohne vorherige Ankündigung abzuändern.

Vergewissern Sie sich vor dem Lesen dieses Dokuments, dass Sie die aktuelle Fassung haben. Die jeweils aktuelle Fassung können Sie als PDF-Datei von der Invacare-Webseite herunterladen.

Wenn die gedruckte Ausführung des Dokuments für Sie aufgrund der Schriftgröße schwer zu lesen ist, können Sie die entsprechende PDF-Version von der Invacare-Website herunterladen. Sie können das PDF-Dokument dann auf dem Bildschirm so anzeigen, dass die Schriftgröße für Sie angenehmer ist.

Weitere Informationen zum Produkt, z. B. Informationen zu Produktsicherheitshinweisen oder zu einem Produktrückruf, erhalten Sie von Ihrem Invacare-Vertreter. Die entsprechenden Adressen finden Sie am Ende dieses Dokuments.

Bei einem ernsthaften Vorfall mit dem Produkt informieren Sie bitte den Hersteller und die zuständige Behörde in Ihrem Land.

1.2 Symbole in diesem Dokument

In diesem Dokument werden Symbole und Signalwörter verwendet, um auf Gefahren oder unsichere Praktiken hinzuweisen, die zu Verletzungen oder Sachschaden führen können. Die Definitionen der verwendeten Signalwörter finden Sie in der nachfolgenden Tabelle.



WARNUNG

Weist auf eine gefährliche Situation hin, die bei Nichtbeachtung zu schweren Verletzungen oder zum Tod führen kann.



VORSICHT

Weist auf eine gefährliche Situation hin, die bei Nichtbeachtung zu leichten Verletzungen führen kann.



WICHTIG

Weist auf eine gefährliche Situation hin, die bei Nichtbeachtung der Hinweise zu Sachschäden führen kann.



Tipps und Empfehlungen

Enthalten nützliche Tipps, Empfehlungen und Anleitungen für eine effiziente und problemlose Verwendung.

1.3 Konformität

Qualität ist für das Unternehmen entscheidend. Alle Abläufe sind an den Anforderungen von ISO 13485 ausgerichtet.

Dieses Produkt ist mit dem CE-Kennzeichen versehen und erfüllt die europäische Verordnung 2017/745 über Medizinprodukte der Klasse I. Das Markteinführungsdatum des Produkts ist in der CE-Konformitätserklärung aufgeführt.

Wir setzen uns kontinuierlich dafür ein, die Umwelt durch unsere Unternehmenstätigkeit sowohl direkt vor Ort als auch weltweit möglichst wenig zu beeinträchtigen.

Wir verwenden ausschließlich REACH-konforme Materialien und Bauteile.

1. This weight limitation includes the weight of the user and any additional load, e.g. the content of the basket.

1.4 Nutzungsdauer

Die Nutzungsdauer dieses Produkts beträgt fünf Jahre, vorausgesetzt, es wird täglich und in Übereinstimmung mit den in dieser Gebrauchsanweisung aufgeführten Sicherheitshinweisen, Wartungsintervallen und korrekten Verfahrensweisen verwendet. Die tatsächliche Haltbarkeitsdauer kann abhängig von Häufigkeit und Intensität der Verwendung variieren.

1.5 Garantieinformationen

Wir gewähren für das Produkt eine Herstellergarantie gemäß unseren Allgemeinen Geschäftsbedingungen für das entsprechende Land.

Garantieansprüche können nur über den Händler geltend gemacht werden, von dem das Produkt bezogen wurde.

1.6 Beschränkung der Haftung

Invacare übernimmt keine Haftung für Schäden aufgrund von:

- Nichteinhaltung der Gebrauchsanweisung
- falscher Verwendung
- normalem Verschleiß
- falscher Montage oder Einrichtung durch den Käufer oder einen Dritten
- technischen Änderungen
- unbefugten Änderungen bzw. Einsatz nicht geeigneter Ersatzteile

2 Sicherheit

2.1 Allgemeine Sicherheitsinformationen



WARNUNG!
Gefahr von schweren Verletzungen oder Sachschäden

Die unsachgemäße Verwendung dieses Produkts kann zu Verletzungen oder Sachschäden führen.

- Falls Ihnen die Warnungen, Sicherheitshinweise und Anweisungen unverständlich sind, wenden Sie sich an einen Arzt oder den Anbieter, bevor Sie das Produkt verwenden.
- Verwenden Sie dieses Produkt oder optionales Zubehör erst, nachdem Sie diese Anweisungen und mögliches zusätzliches Anweisungsmaterial – wie die zum Produkt oder optionalen Zubehör gehörende(n) Gebrauchsanweisung, Servicehandbücher oder Merkblätter – vollständig gelesen und verstanden haben.



WARNUNG!
Gefahr schwerer Verletzungen

Eine nicht bestimmungsgemäße Verwendung kann zu gefährlichen Situationen führen.

- Nicht auf Treppen oder Rolltreppen verwenden.
- Nicht auf das Produkt stellen.
- Lassen Sie beim Gehen auf abschüssigem oder rutschigem oder unebenem Untergrund Vorsicht walten.
- Vermeiden Sie es, gegen Hindernisse zu laufen (sowohl vorwärts als auch rückwärts).
- Lassen Sie keine Kinder mit dem Produkt spielen.
- Verwenden Sie das Produkt nicht für den Transport von Personen.
- Achten Sie darauf, dass sich keine Kleidung (z. B. lange Röcke) in den Rädern verfangen kann.



VORSICHT!
Verletzungsgefahr

Bei unausgeglichener oder schwerer Beladung kann das Produkt umkippen.

- Hängen Sie keine Lasten (z. B. Taschen) an den Rahmen, die Schiebegriffe oder die Handgriffe.
- Befördern Sie Lasten nur mit der dafür vorgesehenen Ausrüstung wie zum Beispiel einem Korb oder einer Handauflage. Die maximale Last für die Ausrüstung darf nicht überschritten werden.
- Das Gesamtgewicht, einschließlich des Gewichts des Benutzers und etwaiger zusätzlicher Lasten, darf das maximale Benutzergewicht nicht überschreiten.
- Informationen zum maximalen Benutzergewicht und zu Lasten finden Sie in Kapitel 7 *Technische Daten*, Seite 12.



VORSICHT!
Verletzungsgefahr

Teile, die nicht in Original-Qualität vorliegen, oder falsche Teile können die Funktion und Sicherheit des Produkts beeinträchtigen.

- Für das verwendete Produkt ausschließlich Originalteile verwenden.
- Aufgrund regionaler Unterschiede ziehen Sie bei der Suche nach erhältlichen Optionen den Invacare-Katalog oder die Invacare-Website für Ihr Land zu Rate, oder wenden Sie sich an Ihren Invacare-Händler vor Ort. Die entsprechenden Adressen finden Sie am Ende dieses Dokuments.



VORSICHT!
Gefahr von Verbrennungen ersten Grades

Teile des Produktes können sich erwärmen, wenn sie hohen Temperaturen (über 41 °C) ausgesetzt werden.

- Wird das Produkt hohen Temperaturen (zum Beispiel direktem Sonnenlicht) ausgesetzt, ist Vorsicht angebracht.



WICHTIG!
Es besteht ein Schadensrisiko aufgrund von Verschleiß (z. B. Korrosion).

- Das Produkt nicht unter Wasser (z. B. in Schwimmbecken) verwenden.
- Das Produkt nicht in Bereichen mit hohen Temperaturen (z. B. Saunen) verwenden.
- Das Produkt darf nicht in einer nassen oder feuchten Umgebung gelagert werden.



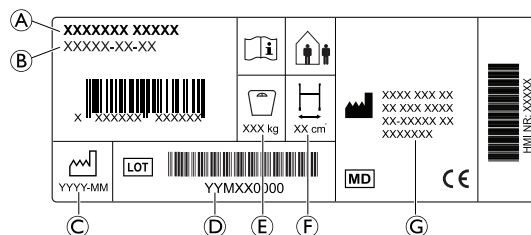

2.2 Etiketten und Symbole am Produkt

Typenschild



- Ⓐ Produktname
- Ⓑ Teilenummer
- Ⓒ Herstellungsdatum
- Ⓓ Codenummer
- Ⓔ Maximales Benutzergewicht
- Ⓕ Maximale Breite
- Ⓖ Adresse des Herstellers

Symbole

	CE-Kennzeichnung		Medizinprodukt
	Hersteller		Gebrauchsanweisung lesen
	Herstellungsdatum		Chargennummer
	Maximale Breite		Maximales Benutzergewicht
	In Innenräumen wie im Freien verwendbar		

3 Produktübersicht

3.1 Produktbeschreibung

Die dreirädrige Gehhilfe kann zur Lagerung und zum Transport zusammengeklappt werden. Das Vorderrad dient zum Lenken. Die Hinterräder sind mit einem Bremssystem zum Verlangsamen und zum Arretieren der Räder ausgestattet. Die Gehhilfe ist höhenverstellbar und kann mit einem umfangreichen Zubehör ausgestattet werden.

3.2 Verwendungszweck

Der Rollator ist zur Verwendung als Gehhilfe vorgesehen und kann auch als Sitzgelegenheit zum Ausruhen verwendet werden.

Das maximal zulässige Benutzergewicht ist im Kapitel „Technische Daten“ angegeben und auf dem Typenschild vermerkt.

Indikationen

Das Produkt dient zur Unterstützung und Verbesserung der Mobilität von Menschen mit eingeschränkter Gehfähigkeit.

Die verbleibende Gehfähigkeit und die kognitiven Fähigkeiten des Benutzers müssen für eine sichere Nutzung ausreichen.

Gegenanzeigen

Das Produkt ist nicht für die Verwendung durch Personen mit schweren Gleichgewichtsstörungen oder funktionellen Wahrnehmungsstörungen vorgesehen.

Zulässige Nutzungsbedingungen und Einsatzorte

Nur für die Verwendung in Innenräumen (private/öffentliche Bereiche).

Die Verwendung unter Wasser (z. B. Hallen- oder Freibad) oder in Bereichen mit hohen Temperaturen (z. B. Sauna) ist nicht zulässig.

3.3 Indikationen für den Gebrauch

Indikationen

Personen mit eingeschränkter Muskelkraft und/oder Gleichgewicht, die beim Gehen zusätzliche Unterstützung benötigen. Die verbleibende Gehfähigkeit und die kognitiven Fähigkeiten müssen für eine sichere Nutzung der Gehhilfe ausreichen.

Gegenanzeigen

Personen mit schweren Gleichgewichtsstörungen oder funktionellen Wahrnehmungsstörungen.

1542458-D

3.4 Lieferumfang

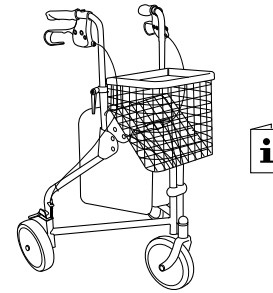

- Rollator, teilweise montiert
- Korb, Tablett und Tasche
- Gebrauchsanweisung

3.5 Zubehörteile

Für dieses Produkt ist verschiedenes Zubehör wie zum Beispiel ein Korb bzw. eine Tasche verfügbar. Diese finden Sie in den länderspezifischen Vertriebsdokumenten. Je nach Konfiguration sind die Zubehörteile möglicherweise bereits montiert.

4 Verwenden

4.1 Vor der Verwendung



VORSICHT!

Gefahr von Verletzungen oder Sachschäden

- Vor der Verwendung das grundsätzliche Funktionsvermögen des Produkts verifizieren.
- Das Produkt vor Verwendung auf etwaige Schäden inspizieren.
- Das Produkt nicht verwenden, wenn es schadhaft ist.

Invacare geht davon aus, dass medizinisches Fachpersonal eine individuelle Beurteilung des Benutzers vorgenommen hat, um dessen Risikoniveau oder therapeutische Anforderungen festzulegen. Anbieter und Pflegepersonal haben bewertet, dass das Produkt die benötigte Unterstützung bietet und dass die Einstellungen für den Benutzer geeignet sind. Pfleger und Benutzer haben von medizinischem Fachpersonal eine entsprechende Schulung erhalten, wie sie das Produkt korrekt und sicher anwenden.

4.2 Montage der Gehhilfe

Entfernen Sie vor der Montage die Kunststoffkappen in den Seitenrohren.

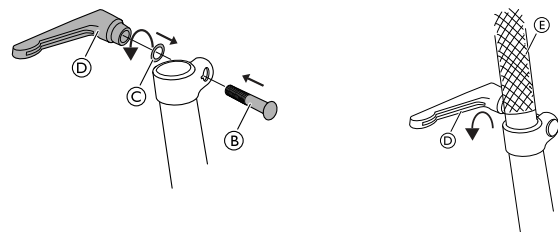

1. Bringen Sie die Schraube **B** und die Unterlegscheibe **C** an. Stellen Sie sicher, dass die Schraube von innen angebracht ist und richtig im Schlitz sitzt.
2. Setzen Sie den Hebel **D** auf die Schraube **B**, so dass sie sich außen auf dem Rohr befindet.
3. Schieben Sie den Griff **E** in das Rohr.
4. Drehen Sie den Verriegelungshebel **D** fest.



Die Verriegelungshebel müssen bei Nutzung des Rollators nach außen weisen.

4.3 Zusammenklappen und Auseinanderfalten des Rollators

Zusammenklappen des Rollators

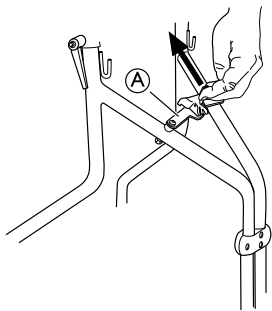

1. Ziehen Sie den Sicherungsverschluss (A) nach oben und hinten.
2. Drücken Sie die Griffe nach innen, um den Rollator zusammenzuklappen.



WARNUNG! Klemmgefahr

– Beachten Sie beim Zusammenklappen des Rollators die Klemmgefahr für Körperteile zwischen den Rahmenteilen.

Auseinanderfalten des Rollators



WARNUNG! Fallrisiko

– Vergewissern Sie sich vor der Verwendung des Rollators immer, dass sich der Sicherungsverschluss in der verriegelten Position befindet.

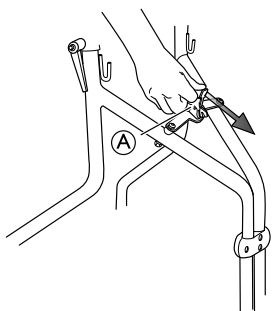

1. Drücken Sie die Griffe nach außen, um den Rollator auseinanderzufalten.
2. Ziehen Sie den Sicherungsverschluss (A) nach unten und vorne, um den Rollator in der aufgefalteten Stellung zu arretieren.

4.4 Anpassen der Griffhöhe



WARNUNG! Sturzgefahr

– Achten Sie stets darauf, dass die Hebel fest angezogen sind, um zu verhindern, dass sich der Griff unbeabsichtigterweise verstellt.
– Stellen Sie die Griffe nicht höher als auf die durch die Markierung an den Rohren angegebene höchste zulässige Position ein.



Empfohlene Höhe: Die Griffe sollten in Höhe der Handgelenke (bei aufrecht stehendem Benutzer mit entspannten Armen) eingestellt werden. Therapeuten empfehlen möglicherweise abhängig von den spezifischen Anforderungen des Patienten abweichende Höheneinstellungen.

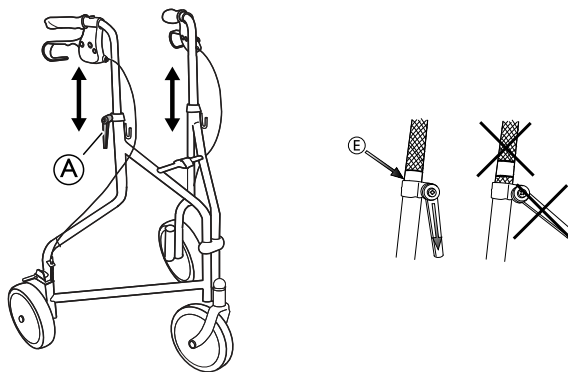

1. Lösen Sie den Hebel (A).
2. Stellen Sie den Griff auf eine geeignete Höhe ein.
3. Ziehen Sie den Hebel wieder fest. Drücken Sie auf den Griff, um sich von seinem sicheren Halt zu überzeugen.
4. Wiederholen Sie dies auf der anderen Seite.

Für eine bequemere Handposition können Sie die Griffe so schwenken, dass diese nach innen weisen. Ein Sperrmechanismus verhindert ein Überschreiten des maximal zulässigen Winkels.



WARNUNG!

– Schwenken Sie die Griffe nicht nach außen.

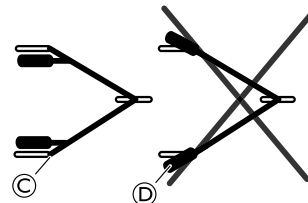

4.5 Gehen



WARNUNG! Sturzgefahr

– Wenn die Räder gegen ein Hindernis wie zum Beispiel einen Bordstein stoßen, besteht möglicherweise Sturzgefahr.

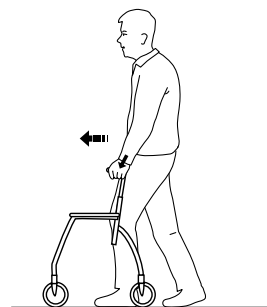

1. Stellen Sie die Gehhilfe etwas vor sich und gehen Sie einen Schritt darauf zu, während Sie sich an den Handgriffen abstützen.

4.6 Hinsetzen auf einen Stuhl

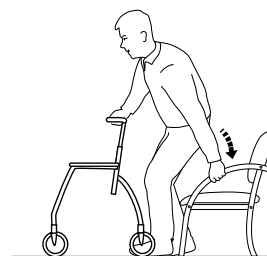

1. Stellen Sie sich mit der Gehilfe vor den Stuhl. Die Rückseiten Ihrer Beine sollten den Stuhl berühren.
2. Arretieren Sie beide Handbremsen der Gehilfe.
3. Legen Sie Ihre Hände auf die Armlehnen des Stuhls, beugen Sie sich leicht nach vorn und setzen Sie sich vorsichtig hin.

4.7 Aufstehen



WARNUNG! **Kippgefahr**

– Verwenden Sie die Gehilfe nicht, um sich aus dem Sitz hochzuziehen.

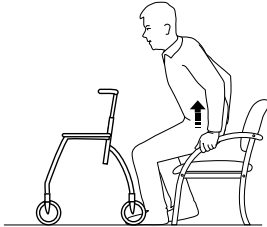

1. Stellen Sie die Gehilfe vor sich und arretieren Sie beide Handbremsen.
2. Stützen Sie sich an den Armlehnen des Stuhls ab und stehen Sie vorsichtig auf.
3. Sobald Sie stabil stehen, bringen Sie die Hände an die Griffe der Gehilfe.

4.8 Verwenden der Handbremse

- 1.
- 2.

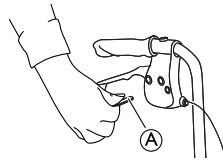
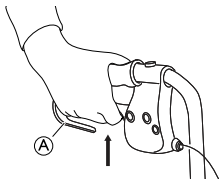

1. Betätigen Sie die Betriebsbremsen, indem Sie beide Bremshebel **A** nach oben ziehen.
2. Drücken Sie die Bremshebel **A** vollständig nach unten, um die Feststellbremse zu betätigen.

 Am hörbaren Einrasten erkennen Sie, dass sich die Bremse in der korrekten Position befindet.

 Es ist wichtig, dass sich beide Bremsen in der Parkposition befinden.

3. Zum Lösen der Feststellbremse ziehen Sie die Bremshebel nach oben.

Einstellen der Bremswirkung



WARNUNG! **Gefahr einer schlechten Bremswirkung**

– Die Einstellung der Bremse muss von qualifiziertem Personal vorgenommen werden.



Die Bremse kann sowohl am Bremshebel **A** als auch unten am Rad **B** eingestellt werden.



8-mm- und 10-mm-Schraubenschlüssel (nicht enthalten)

4.9 Anbringen von Tasche, Korb und Tablett

Tasche

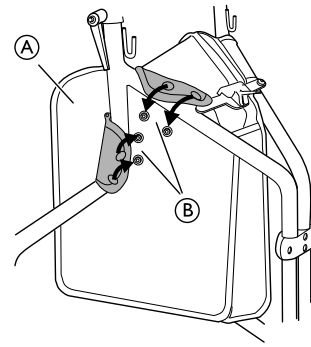

1. Bringen Sie die Tasche **A** zwischen den Rahmenrohren an.
2. Legen Sie die Befestigungsglaschen **B** über die Rohre und schließen Sie die Knöpfe.
3. Führen Sie diese Schritte für die gegenüberliegende Seite aus.

Korb

- 1.

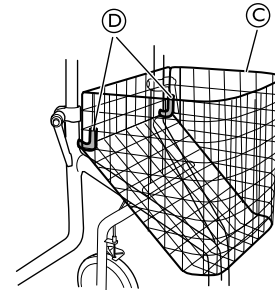

Hängen Sie den Korb **C** an die Befestigungshaken **D**.

Tablett

- 1.

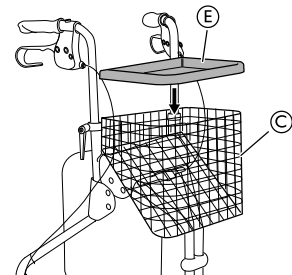

Setzen Sie das Tablett **E** oben auf den Korb **C**.

5 Instandhaltung

5.1 Allgemeine Hinweise zur Instandhaltung



WARNUNG! **Verletzungsgefahr**

- Eine Wartung des Produkts sollte mindestens einmal jährlich erfolgen.
- Das Produkt nicht verwenden, wenn es schadhaft ist.
- Versuchen Sie nicht, selbst Reparaturen vorzunehmen. Für Reparaturen wenden Sie sich an Ihren Anbieter.

5.2 Prüfliste für die Inspektion

Um die Funktion und die Sicherheit des Produkts aufrechtzuerhalten, überprüfen Sie es regelmäßig.

- Prüfen Sie alle Schrauben und verstellbaren Elemente auf sicheren Sitz.

- ❑ Stellen Sie sicher, dass die Handgriffe fest sitzen. Die Gehhilfe darf nicht verwendet werden, wenn die Handgriffe lose/locker sind. Anweisungen zum Wechseln der Handgriffe erhalten Sie von Ihrem Anbieter oder Invacare-Vertriebshändler.
- ❑ Überprüfen Sie die Funktionstüchtigkeit der Bremse. Informationen zum Einstellen der Bremse finden Sie in Kapitel 4 *Verwenden*, Seite 9.
- ❑ Überprüfen Sie den Rahmen und beanspruchte Bauteile auf Risse.
- ❑ Überprüfen Sie die Räder auf festen Sitz, Verschleiß und Beschädigungen.
- ❑ Stellen Sie sicher, dass die Räder frei von Haaren, Fusseln und anderem Schmutz sind.

5.3 Reinigung und Desinfektion

Allgemeine Sicherheitsinformationen



VORSICHT!
Kontaminationsgefahr

– Vorkehrungen für sich selbst treffen und geeignete Schutzausrüstung verwenden.



WICHTIG!

Falsche Reinigungsmethoden oder -flüssigkeiten können zu einer Beschädigung des Produkts führen.

- Alle verwendeten Reinigungs- und Desinfektionsmittel müssen wirksam und miteinander kompatibel sein sowie das Material schützen, das mit ihnen gereinigt wird.
- Keinesfalls korrodierende Flüssigkeiten (Laugen, Säuren usw.) oder scheuernde Reinigungsmittel verwenden. Wenn in der Reinigungsanleitung nichts anderes angegeben ist, empfehlen wir ein handelsübliches Haushaltsreinigungsmittel (z. B. Geschirrspülmittel).
- Niemals Lösungsmittel (Nitroverdünnung, Aceton usw.) verwenden, die die Struktur des Kunststoffes verändern oder die angebrachten Etiketten angreifen.
- Immer sicherstellen, dass das Produkt absolut trocken ist, bevor es wieder in Gebrauch genommen wird.



Zur Reinigung und Desinfektion in Langzeitpflegeumgebungen oder klinischen Umgebungen die internen Verfahren beachten.

Reinigungsintervalle



WICHTIG!

Regelmäßige Reinigung und Desinfektion sorgen für einen reibungslosen Betrieb, verlängern die Nutzungsdauer und verhindern Verunreinigungen. Reinigen und desinfizieren Sie das Produkt

- regelmäßig, sofern es verwendet wird
- vor und nach jeder Wartung
- nach Kontakt mit Körperflüssigkeiten
- vor Benutzung durch einen neuen Patienten

Reinigungsanweisungen

Das Produkt kann in einer Waschanlage oder von Hand gereinigt werden.

Wenn Sie einen Hochdruckreiniger oder einen gewöhnlichen Wasserstrahl verwenden, halten Sie den Wasserstrahl jedoch nicht auf Lager, Drainagelöcher oder Etiketten.

Die max. Reinigungstemperatur beträgt 60 °C. Verwenden Sie keinen Dampfreiniger.

1. Die Gehhilfe mit einem feuchten Tuch und einem milden Reinigungsmittel reinigen.
2. Die Räder mit einer Bürste reinigen (keine Drahtbürste).
3. Das Produkt nach dem Reinigen trocken reiben.

Desinfektion

- Alle direkt zugänglichen Oberflächen mit einem Desinfektionsmittel abwischen.



Informationen zu empfohlenen Desinfektionsmitteln und -verfahren finden Sie unter <https://vah-online.de/de/fuer-anwender>.

6 Nach dem Gebrauch

6.1 Entsorgung

Handeln Sie umweltbewusst, und lassen Sie dieses Produkt nach dem Ende seiner Lebensdauer über eine lokale Müllverwertungsanlage recyceln.

Demontieren Sie das Produkt und seine Bauteile, damit die verschiedenen Materialien einzeln getrennt und recycelt werden können.

Die Entsorgung und das Recycling von gebrauchten Produkten und Verpackungen müssen in Übereinstimmung mit den einschlägigen Gesetzen und Vorschriften des jeweiligen Landes zur Abfallentsorgung erfolgen. Wenden Sie sich an Ihr Abfallentsorgungsunternehmen, wenn Sie weitere Informationen wünschen.

6.2 Wiederaufbereitung

Dieses Produkt ist für die wiederholte Verwendung geeignet. Um das Produkt für einen neuen Benutzer wiederaufzubereiten, sind die folgenden Maßnahmen zu ergreifen:

- Prüfung
- Reinigung und Desinfektion

Detaillierte Informationen siehe 5 *Instandhaltung*, Seite 11.

Stellen Sie sicher, dass die Gebrauchsanweisung zusammen mit dem Produkt übergeben wird.

Das Produkt darf nicht wiederholt verwendet werden, wenn es beschädigt ist oder Funktionsstörungen vorliegen.

7 Technische Daten

7.1 Abmessungen und Gewichte

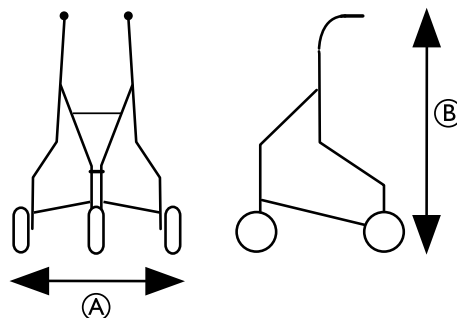

	Delta P429/2, Delta P429/2C
Gesamtbreite [Ⓐ]	680 mm
Gesamthöhe [Ⓑ]	830–950 mm
Min. – Max. Benutzergröße	1600–1830 mm

	Delta P429/2, Delta P429/2C
Max. Benutzergewicht ²	135 kg
Max. Last für den Korb	5 kg
Max. Last für das Tablett	5 kg
Max. Last für die Tasche	5 kg

7.2 Material

Rahmen	Polyester-pulverbeschichteter Stahl/verchromter Stahl
Griffstangen	Verchromter Stahl
Handgriffe	PVC
Räder	Polypropen mit Profil aus TPE
Kunststoffteile	Material entsprechend Markierung (PA, PP, PE)
Schrauben	Stahl, korrosionsgeschützt

1 Generalidades

1.1 Introducción

Este manual del usuario contiene información importante sobre la manipulación del producto. Para garantizar su seguridad al utilizar el producto, lea detenidamente el manual del usuario y siga las instrucciones de seguridad.

Tenga en cuenta que puede haber secciones que no sean relevantes para su producto, ya que este documento se aplica a todos los modelos disponibles (en la fecha de impresión). A no ser que se indique lo contrario, cada una de las secciones de este documento hace referencia a todos los modelos del producto.

Los modelos y las configuraciones disponibles en su país pueden encontrarse en los documentos de venta específicos del país.

Invacare se reserva el derecho a modificar las especificaciones del producto sin previo aviso.

Antes de leer este documento, asegúrese de contar con la versión más reciente. Podrá encontrarla en formato PDF en el sitio web de Invacare.

Si la versión impresa del documento tiene un tamaño de letra que le resulta difícil de leer, podrá descargarlo en formato PDF en el sitio web. Podrá ampliar el PDF en pantalla a un tamaño de letra que le resulte más cómodo.

Para obtener más información sobre el producto (por ejemplo, avisos de seguridad y retiradas de productos), póngase en contacto con su representante de Invacare. Consulte las direcciones al final de este documento.

En caso de un accidente grave con el producto, informe al fabricante y a las autoridades competentes de su país.

1.2 Símbolos en este manual

En este manual se utilizan símbolos y señales que hacen referencia a peligros o usos poco seguros que pueden provocar lesiones o daños a la propiedad. A continuación, se muestran las descripciones de estos símbolos.



ADVERTENCIA

Indica una situación peligrosa que, si no se evita, podría tener como consecuencia la muerte o lesiones graves.



PRECAUCIÓN

Indica una situación peligrosa que, si no se evita, podría tener como consecuencia lesiones menos graves.



IMPORTANTE

Indica una situación peligrosa que, si no se evita, podría tener como consecuencia daños a la propiedad.



Consejos y recomendaciones

Proporciona consejos útiles, recomendaciones e información para un uso eficiente y sin problemas.

1.3 Cumplimiento

La calidad es fundamental para el funcionamiento de nuestra empresa, que trabaja conforme a las normas ISO 13485.

Este producto lleva la marca CE, en cumplimiento con el Reglamento 2017/745 sobre productos sanitarios de clase 1. La fecha de lanzamiento de este producto figura en la declaración de conformidad de la CE.

Trabajamos continuamente para garantizar que se reduzca al mínimo el impacto medioambiental de la empresa, tanto a nivel local como global.

Solo utilizamos materiales y componentes que cumplen con las directivas REACH.

1.4 Vida útil

La vida útil prevista para este producto es de cinco años, siempre y cuando se utilice diariamente y de conformidad con las instrucciones de seguridad, se respeten los intervalos de mantenimiento y se utilice correctamente según lo establecido en este manual. La vida útil real puede variar en función de la frecuencia y la intensidad del uso.

1.5 Información sobre la garantía

Ofrecemos la garantía del fabricante del producto conforme a nuestras Condiciones generales y Condiciones comerciales en los distintos países.

Las reclamaciones relativas a la garantía solo pueden efectuarse a través del distribuidor en el que se adquirió el producto.

1.6 Limitación de responsabilidad

Invacare no se hace responsable de los daños surgidos por:

- Incumplimiento del manual del usuario
- Uso incorrecto
- Desgaste natural
- Montaje o instalación incorrectos por parte del comprador o de terceros
- Modificaciones técnicas
- Modificaciones no autorizadas y/o uso de recambios inadecuados

2. Diese Gewichtsbeschränkung bezieht sich auf das Gewicht des Benutzers und etwaige zusätzliche Lasten wie zum Beispiel den Inhalt des Korbes.

2 Seguridad

2.1 Información general de seguridad



¡ADVERTENCIA!

Riesgo de daños o lesiones graves

Un uso incorrecto de este producto puede provocar lesiones o daños.

- Si tiene alguna duda relacionada con las advertencias, precauciones o instrucciones, póngase en contacto con un profesional sanitario o con su proveedor antes de intentar utilizar este equipo.
- No utilice este producto ni cualquier otro equipo opcional disponible sin antes haber leído y comprendido estas instrucciones y cualquier otro material informativo adicional, como el manual del usuario, manuales de servicio u hojas de instrucciones proporcionados con este producto o equipo opcional.



¡ADVERTENCIA!

Riesgo de lesiones graves

El uso incorrecto puede provocar situaciones peligrosas.

- No lo utilice en escaleras ni en escaleras mecánicas.
- No se ponga de pie sobre el producto.
- Tenga cuidado al caminar por superficies inclinadas, suelos resbaladizos o superficies irregulares.
- Si hay obstáculos, evite caminar hacia delante y hacia atrás.
- No permita que los niños jueguen con el producto.
- No utilice el producto para transportar personas.
- Tenga cuidado de que las prendas no queden atascadas entre las ruedas; por ejemplo, las faldas largas.



¡PRECAUCIÓN!

Riesgo de lesiones

Una carga desequilibrada o pesada puede causar una caída.

- No cuelgue ninguna carga, por ejemplo bolsos, en el chasis, las empuñaduras o los pomos con tornillo integrado.
- Solo lleve las cargas con el equipo designado, como la cesta o la bandeja. No supere la carga máxima del equipo.
- La carga total, incluido el peso del usuario y cualquier carga adicional, no debe superar el peso máximo del usuario.
- Consulte el capítulo 7 *Datos Técnicos, página 18* para obtener información sobre el peso del usuario y la carga máximos.



¡PRECAUCIÓN!

Riesgo de lesiones

El uso de piezas incorrectas o que no sean originales puede afectar el funcionamiento y la seguridad del producto.

- Utilice solo piezas originales para usar el producto.
- Debido a las diferencias regionales, consulte el sitio web o el catálogo local de Invacare para ver las opciones disponibles o póngase en contacto con el representante local de Invacare. Consulte las direcciones al final de este documento.



¡PRECAUCIÓN!

Riesgo de quemaduras de primer grado

Los componentes del producto pueden calentarse si se exponen a temperaturas elevadas (superiores a 41 °C).

- Tenga cuidado si el producto se expone a altas temperaturas, por ejemplo, a la luz solar directa.



¡IMPORTANTE

Existe riesgo de daños debidos al desgaste, por ejemplo, corrosión.

- No utilice el producto bajo el agua, por ejemplo, en piscinas.
- No utilice el producto en áreas calientes como saunas.
- No guarde el producto en entornos mojados o húmedos.

2.2 Etiquetas y símbolos en el producto

Etiqueta de identificación

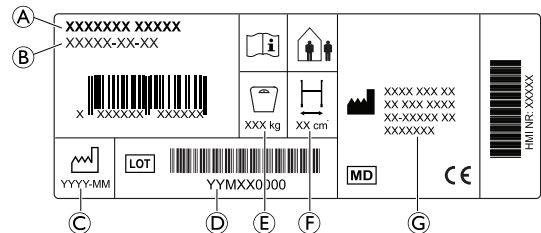

- Ⓐ Nombre del producto
- Ⓑ Número de referencia
- Ⓒ Fecha de fabricación
- Ⓓ Número de lote
- Ⓔ Peso máximo del usuario
- Ⓕ Anchura máxima
- Ⓖ Dirección del fabricante

Símbolos

	Conformidad europea		Producto sanitario
	Fabricante		Lea el manual del usuario
	Fecha de fabricación		Número LOT
	Anchura máxima		Peso máximo del usuario
	Uso en interiores/exteriores		

3 Descripción del producto

3.1 Descripción del producto

La andador de tres ruedas se puede plegar para su almacenamiento y transporte. La rueda delantera es una rueda de dirección. Las ruedas traseras cuentan con un sistema de frenos para ralentizar y bloquear las ruedas. El andador es ajustable en altura y se puede equipar con una amplia gama de accesorios.

3.2 Uso previsto

El rollator está diseñado para servir de apoyo a una persona mientras camina y también como asiento de descanso.

El peso máximo del usuario se especifica en el capítulo "Datos técnicos" y en la etiqueta del producto.

Indicaciones

El producto está diseñado para servir de apoyo y mejorar la vida de las personas con movilidad limitada.

La capacidad cognitiva y la movilidad restante del usuario deben ser suficientes para un uso seguro.

Contraindicaciones

El producto no está diseñado para que lo utilicen personas con problemas graves de equilibrio o alteraciones perceptivas funcionales.

Condiciones y emplazamiento de uso aceptables

Para su uso solo en interiores (en áreas públicas o privadas).

No se puede usar bajo el agua, por ejemplo, en piscinas o en zonas de baño al aire libre, ni en zonas calientes, como saunas.

3.3 Indicaciones de uso

Indicaciones

Personas con deterioro de la fuerza muscular y/o problemas de equilibrio, que necesiten apoyo adicional mientras caminan. La capacidad cognitiva y la movilidad restante del usuario deben ser suficientes utilizar un andador con seguridad.

Contraindicaciones

Personas con trastornos de equilibrio graves o alteraciones perceptivas funcionales.

3.4 Contenido de la entrega

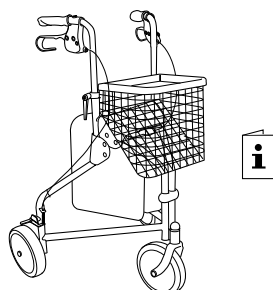

- Rollator, parcialmente montado
- Cesta, bandeja y bolsa
- Manual del usuario

3.5 Accesorios

Se encuentran disponibles distintos accesorios para este producto, como una cesta o un bolso, y se pueden encontrar en los documentos de ventas específicos del país. Los accesorios pueden estar premontados, dependiendo de la configuración.

1542458-D

4 Utilización

4.1 Antes del uso



¡PRECAUCIÓN!

Riesgo de lesiones o daños a la propiedad

- Antes de su uso, compruebe la funcionalidad general del producto.
- Antes de su uso, compruebe si el producto presenta algún defecto.
- No utilice el producto si está defectuoso.

Invacare supone que un profesional sanitario ha realizado una evaluación individual del usuario para determinar su nivel de riesgo o sus necesidades terapéuticas, que los proveedores y cuidadores han determinado que el producto proporciona la ayuda requerida y sus ajustes resultan adecuados para el usuario, y que un profesional sanitario ha formado del modo adecuado al cuidador y al usuario sobre cómo utilizar el producto correctamente y de forma segura.

4.2 Montaje del andador

Antes del montaje, retire las tapas de plástico de los tubos laterales.

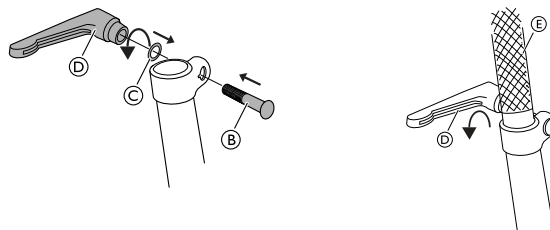

1. Inserte el tornillo (B) y la arandela (C). Asegúrese de que el tornillo se fije desde la parte interior y encaje en el hueco de la pieza.
2. Fije la palanca de bloqueo (D) en el tornillo (B), de tal forma que quede colocada en la parte exterior del tubo.
3. Deslice la empuñadura (E) hacia el interior del tubo.
4. Apriete la palanca de bloqueo (D).



Las palancas de bloqueo deben apuntar hacia abajo durante el uso.

4.3 Plegado y desplegado del Rollator

Plegado del Rollator

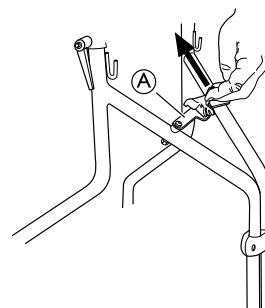

1. Tire del pestillo de seguridad (A) hacia arriba y hacia atrás.
2. Empuje las empuñaduras hacia dentro para plegar el Rollator.



¡ADVERTENCIA!

Riesgo de atrapamiento

- Tenga en cuenta que existe un riesgo de atrapamiento de las partes del cuerpo entre las piezas del chasis cuando pliega el rollator.

Desplegado del Rollator



¡ADVERTENCIA! Riesgo de caídas

– Asegúrese de que el pestillo de seguridad esté en posición de bloqueo antes de usar el Rollator.

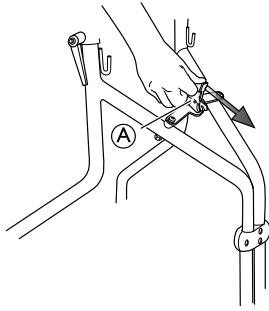

1. Empuje las empuñaduras hacia fuera para desplegar el Rollator.
2. Empuje el pestillo de seguridad (A) hacia abajo y hacia adelante para bloquear el Rollator en posición desplegada.

4.4 Ajuste de la altura de la empuñadura



¡ADVERTENCIA! Riesgo de caídas

– Asegúrese siempre de que las palancas estén bien apretadas para evitar que la empuñadura se baje involuntariamente.
– No ajuste las empuñaduras por encima de su posición más alta permitida, indicada mediante las marcas en los tubos.



Altura recomendada: Las empuñaduras deben colocarse a la altura de la muñeca cuando el usuario esté de pie con los brazos relajados. El terapeuta podría indicar distintas alturas según las necesidades concretas del cliente.

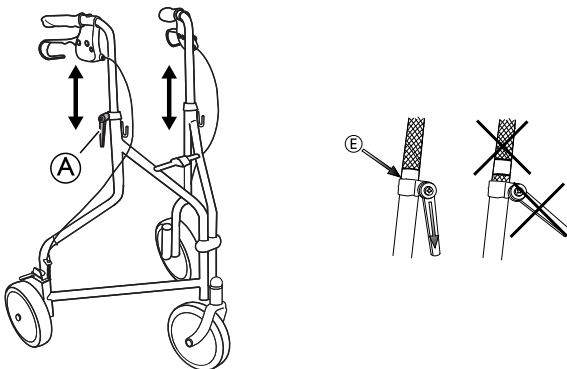

1. Afloje la palanca (A).
2. Ajuste la empuñadura a la altura adecuada.
3. Vuelva a apretar la palanca. Presione la empuñadura para comprobar que está bien ajustada.
4. Repita el procedimiento en el otro lado.

Para que la posición de las manos resulte más cómoda, puede girar las empuñaduras para que queden mirando hacia dentro. Un mecanismo de bloqueo impide que se supere el ángulo máximo permitido.



¡ADVERTENCIA!

– No gire las empuñaduras para que queden mirando hacia fuera.

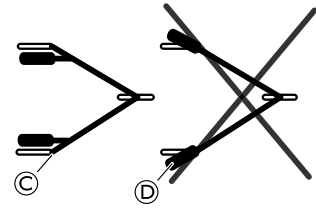

4.5 Caminar



¡ADVERTENCIA! Riesgo de caídas

– Tenga cuidado si las ruedas chocan con un obstáculo, por ejemplo, un bordillo.

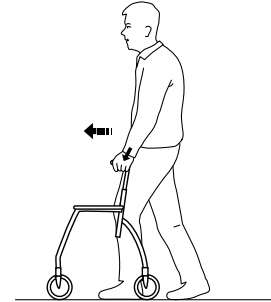

1. Coloque el andador ligeramente frente a usted a poca distancia y dé un paso hacia él mientras usa las empuñaduras para apoyarse.

4.6 Sentarse en una silla

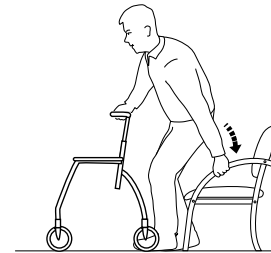

1. Colóquese en frente de la silla con el andador; la parte de atrás de las piernas debe tocar la silla.
2. Bloquee ambos frenos de mano del andador.
3. Coloque las manos en los brazos de la silla, inclínese hacia delante ligeramente y siéntese con cuidado.

4.7 Elevación hasta la posición de pie



¡ADVERTENCIA! Riesgo de volcado

– No use el andador para ponerse de pie si está sentado.

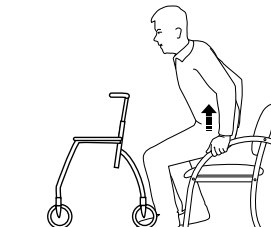

1. Coloque el andador delante de usted y bloquee ambos frenos de mano.
2. Utilice los reposabrazos de la silla como apoyo y levántese con cuidado hasta ponerse de pie.
3. Una vez se encuentre estable de pie, ponga las manos en las empuñaduras del andador.

4.8 Utilización de los frenos de mano

1.

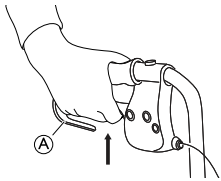

2.

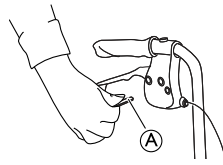

1. Aplique los frenos de funcionamiento tirando hacia arriba de las dos asas del freno (A).
2. Para activar los frenos de estacionamiento, presione las palancas de freno (A) completamente hacia abajo.

 Un sonido audible indica que el freno se encuentra en la posición correcta.

 Es importante que ambos frenos se encuentren en la posición de estacionamiento.

3. Para liberar los frenos de estacionamiento, tire de las palancas de freno hacia arriba.

Ajuste del efecto del freno



¡ADVERTENCIA!

Riesgo de escasa efectividad del freno

- El personal cualificado debe realizar el ajuste del freno.

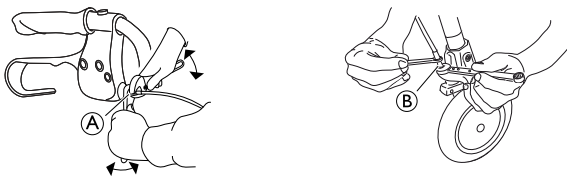

El freno se puede ajustar tanto mediante la empuñadura (A) o por debajo de la rueda (B).



Llave fija de 8 mm y de 10 mm (no incluida)

4.9 Montaje de la bolsa, de la bandeja y de la cesta

Bolsa

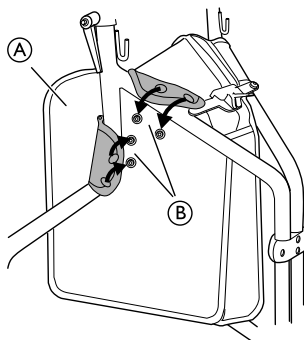

1. Monte la bolsa (A) entre los tubos del chasis.
2. Doble las solapas de sujeción (B) por encima de los tubos y fije los botones.
3. Repita el procedimiento en el lado opuesto.

Cesta

1.

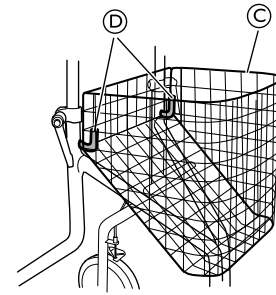

Coloque la cesta (C) en los ganchos de sujeción (D).

Bandeja

1.

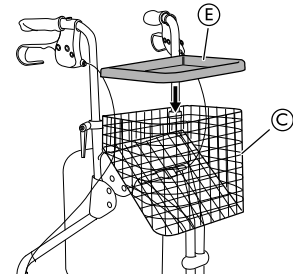

Coloque la bandeja (E) encima de la cesta (C).

5 Mantenimiento

5.1 Información sobre mantenimiento general



¡ADVERTENCIA!

Riesgo de lesiones

- Las tareas de mantenimiento deben realizarse al menos una vez al año.
- No utilice el producto si está defectuoso.
- No intente repararlo usted mismo. Para realizar reparaciones, póngase en contacto con su proveedor.

5.2 Lista de verificación de inspección

Para garantizar un funcionamiento y una seguridad óptimos, inspeccione el producto periódicamente.

- Compruebe que todos los tornillos y ajustes estén correctamente apretados.
- Asegúrese de que las empuñaduras estén apretadas. Si las empuñaduras están sueltas, no utilice el andador. Consulte a su proveedor o a su distribuidor de Invacare para obtener instrucciones sobre cómo cambiar las empuñaduras.
- Compruebe el funcionamiento de los frenos. Si es necesario ajustar los frenos, consulte el capítulo 4 *Utilización*, página 15.
- Inspeccione el chasis y las piezas cargadas por si presentan grietas.
- Compruebe si las ruedas están bien ajustadas, desgastadas o dañadas.
- Asegúrese de que las ruedas están libres de pelos, pelusas u otro tipo de suciedad.

5.3 Limpieza y desinfección

Información general de seguridad



¡PRECAUCIÓN! Riesgo de contaminación

- Adopte las precauciones necesarias y utilice el equipo de protección adecuado.



¡IMPORTANTE

- Seguir métodos erróneos o utilizar fluidos incorrectos puede dañar o deteriorar el producto.
- Todos los productos de limpieza y desinfectantes empleados deben ser eficaces, compatibles entre sí y deben proteger los materiales que se van a limpiar.
 - Nunca utilice fluidos corrosivos (álcalis, ácidos, etc.) ni productos de limpieza abrasivos. Recomendamos usar un producto de limpieza doméstico normal, como líquido lavavajillas, si no especifica lo contrario en las instrucciones de limpieza.
 - No utilice disolventes (decapantes de celulosa, acetona, etc.) que cambien la estructura del plástico o disuelvan las etiquetas adheridas.
 - Asegúrese siempre de que el producto se ha secado por completo antes de utilizarlo de nuevo.



Para la limpieza y desinfección en entornos clínicos o de atención sanitaria a largo plazo, siga los procedimientos internos.

Intervalos de limpieza



¡IMPORTANTE

- La limpieza y la desinfección habituales mejoran el correcto funcionamiento, aumentan la vida útil y evitan la contaminación. Limpie y desinfecte el producto
- periódicamente mientras esté en uso,
 - antes y después de cualquier procedimiento de mantenimiento,
 - cuando haya estado en contacto con fluidos corporales,
 - antes de usarlo con un nuevo usuario.

Instrucciones de limpieza

El producto puede lavarse manualmente o en una lavadora.

Cuando utilice un limpiador a alta presión o un chorro de agua normal, no dirija el chorro hacia los cojinetes, los orificios de drenaje o las etiquetas.

La temperatura máxima de limpieza es de 60 °C. No utilice un limpiador a vapor.

1. Limpie el andador con un paño húmedo y un detergente suave.
2. Limpie las ruedas con un cepillo (que no sea de alambre).
3. Seque el producto después de lavarlo.

Desinfección

- Limpie todas las superficies a las que se pueda acceder con desinfectante.



Encontrará más información sobre los desinfectantes y los métodos recomendados en <https://vah-online.de/en/for-users>.

6 Después del uso

6.1 Eliminación

Proteja el medio ambiente y recicle este producto a través de la planta de reciclaje más próxima cuando llegue al final de su vida útil.

Desmonte el producto y sus componentes para separar y reciclar individualmente los diferentes materiales.

La eliminación y el reciclaje de los productos usados y de sus embalajes debe llevarse a cabo conforme a las normativas legales relativas al tratamiento de residuos vigentes en cada país. Póngase en contacto con su empresa de gestión de residuos local para obtener más información al respecto.

6.2 Reacondicionamiento

El producto se puede reutilizar. Para reacondicionar el producto para un nuevo usuario, lleve a cabo las siguientes acciones:

- Inspección
- Limpieza y desinfección

Para obtener información detallada, consulte 5 *Mantenimiento*, página 17.

Asegúrese de que el manual del usuario se entregue con el producto.

Si se detecta algún daño o un funcionamiento deficiente, no reutilice el producto.

7 Datos Técnicos

7.1 Dimensiones y pesos

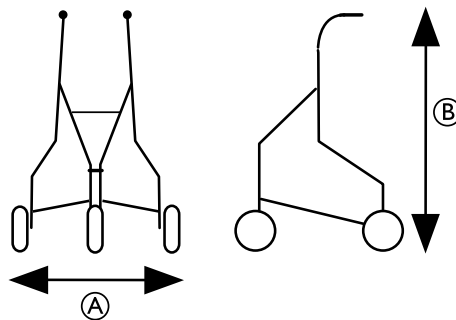

	Delta P429/2, Delta P429/2C
Anchura total A	680 mm
Altura total B	De 830 mm a 950 mm
Altura del usuario (mín. - máx.)	De 1600 mm a 1830 mm
Peso máximo del usuario ³	135 kg
Carga máxima en la cesta	5 kg
Carga máxima en la bandeja	5 kg
Carga máx. de la bolsa	5 kg

3. Esta limitación de peso incluye el peso del usuario y cualquier carga adicional (por ejemplo, el contenido de la cesta).

7.2 Materiales

Chasis	Acero recubierto con pintura en polvo de poliéster/acero cromado
Asideros	Acero cromado
Empuñaduras	PVC
Ruedas	Polipropileno con bandas de rodamiento de elastómero termoplástico
Piezas de plástico	Material conforme al marcado (PA, PP, PE)
Tornillos	Acero con protección antióxido

fr

1 Généralités

1.1 Introduction

Le présent manuel d'utilisation contient des informations importantes sur la manipulation du produit. Pour garantir une utilisation en toute sécurité du produit, lisez attentivement le manuel d'utilisation et respectez les instructions de sécurité.

Veuillez noter que certaines sections du présent document peuvent ne pas s'appliquer à votre produit, étant donné que le document concerne tous les modèles disponibles (à la date d'impression). Sauf mention contraire, chaque section de ce document se rapporte à tous les modèles du produit.

Les modèles et les configurations disponibles dans votre pays sont répertoriés dans les documents de vente spécifiques au pays.

Invacare se réserve le droit de modifier les caractéristiques des produits sans préavis.

Avant de lire ce document, assurez-vous de disposer de la version la plus récente. Cette version est disponible au format PDF sur le site Internet d'Invacare.

Si la taille des caractères de la version imprimée du document vous semble trop difficile à lire, vous pouvez télécharger la version PDF sur le site Internet. Vous pourrez alors ajuster la taille des caractères à l'écran pour améliorer votre confort visuel.

Pour obtenir plus d'informations sur le produit, comme les avis de sécurité ou les rappels du produit, contactez votre représentant Invacare local. Reportez-vous aux adresses indiquées à la fin du présent document.

En cas d'incident grave avec le produit, vous devez en informer le fabricant et l'autorité compétente de votre pays.

1.2 Symboles figurant dans ce manuel

Les symboles et mots d'avertissement utilisés dans le présent manuel s'appliquent aux risques ou aux pratiques dangereuses qui pourraient provoquer des blessures ou des dommages matériels. Reportez-vous aux informations ci-dessous pour la définition des symboles d'avertissement.



AVERTISSEMENT

Indique une situation dangereuse qui, si elle n'est pas évitée, est susceptible de provoquer des blessures graves, voire mortelles.



ATTENTION

Indique une situation dangereuse qui, si elle n'est pas évitée, est susceptible de provoquer des blessures mineures ou légères.

IMPORTANT



Indique une situation dangereuse qui, si elle n'est pas évitée, est susceptible de provoquer des dommages matériels.



Conseils et recommandations

Donne des conseils, recommandations et informations utiles pour une utilisation efficace et sans souci.

1.3 Conformité

La qualité est un élément fondamental du fonctionnement de notre entreprise, qui travaille conformément à la norme ISO 13485.

Ce produit porte le label CE et est conforme à la Réglementation sur les dispositifs médicaux de classe I 2017/745. La date de lancement de ce produit est indiquée dans la déclaration de conformité CE.

Nous nous efforçons en permanence de réduire au minimum notre impact sur l'environnement, à l'échelle locale et mondiale.

Nous n'utilisons que des matériaux et composants conformes au règlement REACH.

1.4 Durée de vie

La durée de vie attendue de ce produit est de cinq ans lorsqu'il est utilisé quotidiennement et dans le respect des consignes de sécurité, des intervalles de maintenance et avec une utilisation correcte, comme indiqué dans le présent manuel. La durée de vie effective peut varier en fonction de la fréquence et de l'intensité de l'utilisation.

1.5 Informations de garantie

Nous fournissons une garantie fabricant pour le produit, conformément à nos conditions générales de vente en vigueur dans les différents pays.

Les réclamations au titre de la garantie ne peuvent être adressées qu'au fournisseur auprès duquel le produit a été obtenu.

1.6 Limitation de responsabilité

Invacare décline toute responsabilité en cas de dommage lié à :

- un non respect du manuel d'utilisation,
- une utilisation incorrecte,
- l'usure normale,
- un assemblage ou montage incorrect par l'acheteur ou des tiers,
- des modifications techniques,
- des modifications non autorisées et/ou l'utilisation de pièces de rechange inadaptées.

2 Sécurité

2.1 Informations de sécurité générales



AVERTISSEMENT !

Risque de dommage matériel ou de blessure grave

- Une utilisation inadéquate de ce produit est susceptible d'entraîner des blessures ou des dommages matériels.
- Si vous ne comprenez pas les avertissements, mises en garde ou instructions, contactez un professionnel de santé ou un fournisseur avant d'essayer d'utiliser cet équipement.
 - N'utilisez pas ce produit ni tout autre équipement disponible en option sans avoir lu et compris entièrement les présentes instructions et toute autre documentation d'instructions supplémentaire, telle que le manuel d'utilisation, les manuels de maintenance ou fiches d'instructions fournis avec ce produit ou l'équipement en option.



AVERTISSEMENT !

Risque de blessure grave

- Une utilisation incorrecte peut provoquer des situations dangereuses.
- Ne pas utiliser dans les escaliers ou les escalators.
 - Ne vous mettez pas debout sur le produit.
 - Soyez prudent lors de vos déplacements dans des pentes, sur des sols glissants ou des surfaces irrégulières.
 - Évitez d'essayer de franchir des obstacles, que ce soit en marche avant ou en marche arrière.
 - Ne laissez jamais des enfants jouer avec le produit.
 - N'utilisez pas le produit pour transporter quelqu'un.
 - Veillez à ne pas coincer des vêtements, notamment des jupes longues, dans les roues.



ATTENTION !

Risque de blessure

- Une charge lourde ou déséquilibrée peut provoquer un basculement.
- Ne suspendez pas des objets lourds, notamment des sacs, sur le châssis, les poignées de poussée ou les molettes.
 - Les objets lourds doivent être transportés uniquement avec l'équipement désigné, comme le panier ou la tablette. La charge maximale de l'équipement ne doit pas être dépassée.
 - La charge totale, incluant le poids de l'utilisateur et toute charge supplémentaire, ne doit pas dépasser le poids maximal de l'utilisateur.
 - Reportez-vous au chapitre 7 *Caractéristiques Techniques*, page 24 pour connaître le poids maximal de l'utilisateur et la capacité de charge.



ATTENTION !

Risque de blessure

- Des pièces non adaptées ou qui ne sont pas d'origine peuvent affecter le fonctionnement et la sécurité du produit.
- Utilisez uniquement les pièces d'origine du produit utilisé.
 - Du fait de différences régionales, vous devez vous reporter au catalogue ou au site Internet Invacare de votre pays pour connaître les options qui sont disponibles ; vous pouvez également contacter un représentant Invacare. Reportez-vous aux adresses indiquées à la fin du présent document.



ATTENTION !

Risque de brûlures au premier degré

- Certaines parties du produit peuvent chauffer, lorsqu'elles sont exposées à de hautes températures (températures supérieures à 41 °C).
- Soyez vigilant si le produit est exposé à des températures élevées, comme la lumière directe du soleil.



IMPORTANT !

- Il existe un risque de dommage dû à l'usure, par exemple la corrosion.
- N'utilisez pas le produit sous l'eau, par exemple dans des piscines.
 - N'utilisez pas le produit dans des zones chaudes comme des saunas.
 - Ne stockez pas le produit dans un lieu mouillé ou humide.

2.2 Étiquettes et symboles figurant sur le produit

Autocollant d'identification

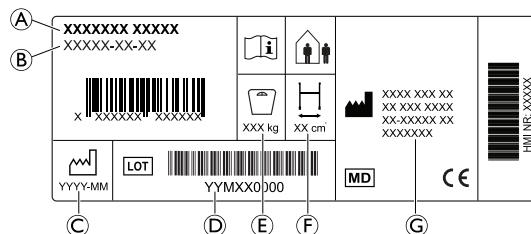

- (A) Désignation
- (B) Référence
- (C) Date de fabrication
- (D) Numéro de LOT
- (E) Poids maximal de l'utilisateur
- (F) Largeur maximale
- (G) Adresse du fabricant

Symboles

	Conformité européenne		Dispositif médical
	Fabricant		Consulter le manuel d'utilisation
	Date de fabrication		Numéro LOT
	Largeur maximale		Poids maximal de l'utilisateur
	Utilisation à l'intérieur/ l'extérieur		

3 Présentation du produit

3.1 Description du produit

Le dispositif d'aide à la marche à trois roues peut être plié pour le stockage et le transport. La roue avant est la roue directrice. Les roues arrière sont munies d'un système de freins pour être ralenties et bloquées. Le dispositif d'aide à la marche est réglable en hauteur et peut être équipé de nombreux accessoires.

3.2 Utilisation prévue

Le rollator est prévu pour aider une personne à se déplacer et peut également servir de siège de repos.

Le poids maximal de l'utilisateur est indiqué dans le chapitre « Caractéristiques techniques » et sur l'étiquette du produit.

Indications

Le produit est conçu pour assister une personne et améliorer sa capacité limitée à marcher.

La capacité à marcher et les facultés cognitives restantes de l'utilisateur doivent être suffisantes pour lui permettre d'utiliser le produit sans risque.

Contre-indications

Le produit n'est pas prévu pour être utilisé par des personnes souffrant de graves troubles de l'équilibre ou de troubles fonctionnels de la perception.

Conditions et lieux d'utilisation autorisés

Utilisation en intérieur uniquement (lieux publics ou privés).

Ne doit pas être utilisé sous l'eau, p. ex. dans des piscines intérieures ou extérieures, ni dans des espaces chauds tels que des saunas.

3.3 Indications d'utilisation

Indications

Personnes souffrant d'une déficience musculaire et/ou de troubles de l'équilibre, qui ont besoin d'un soutien supplémentaire pendant la marche. La capacité à marcher et les facultés cognitives restantes doivent être suffisantes pour permettre une utilisation sans risque d'une aide à la marche.

Contre-indications

Personnes souffrant de graves troubles de l'équilibre ou de troubles fonctionnels de la perception.

3.4 Contenu

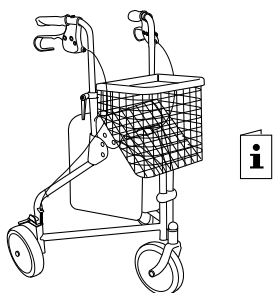

- Déambulateur, partiellement monté
- Panier, plateau et sac
- Manuel d'utilisation

3.5 Accessoires

Divers accessoires, comme un panier/sac, peuvent être utilisés avec ce produit et sont répertoriés dans les documents

1542458-D

de vente spécifiques au pays. Selon la configuration, il est possible que les accessoires soient prémontés.

4 Utilisation

4.1 Avant utilisation



ATTENTION !

Risque de blessures ou de dommage matériel

- Avant utilisation, vérifiez le bon fonctionnement général du produit.
- Avant utilisation, vérifiez que le produit n'est pas défectueux.
- N'utilisez pas de produit défectueux.

Invacare présume qu'un professionnel de la santé a procédé à une évaluation individuelle de l'utilisateur afin de déterminer son niveau de risque ou ses exigences en matière de thérapie. Les fournisseurs et les soignants ont estimé que le produit fournissait le support requis et que ses réglages convenaient à l'utilisateur. Un professionnel de santé a formé le soignant et l'utilisateur de manière appropriée à l'utilisation correcte du produit, en toute sécurité.

4.2 Montage du dispositif d'aide à la marche

Avant le montage, retirez les caches en plastique situés sur les tubes latéraux.

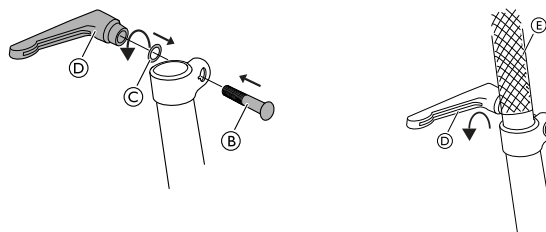

1. Fixez le boulon **B** et la rondelle **C**. Assurez-vous que le boulon est fixé de l'intérieur et lest bien engagé dans l'évidement du raccord.
2. Fixez le levier de verrouillage **D** sur le boulon **B**, de sorte qu'il soit placé à l'extérieur du tube.
3. Faites glisser la poignée **E** dans le tube.
4. Serrez le levier de verrouillage **D**.



Les leviers de verrouillage doivent pointer vers le bas pendant l'utilisation.

4.3 Pliage et dépliage du déambulateur

Pliage du déambulateur

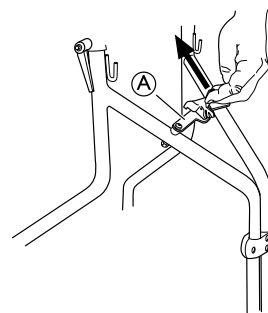

1. Tirez le cran de sûreté **A** vers le haut et vers l'arrière.
2. Poussez les poignées vers l'intérieur pour plier le déambulateur.



AVERTISSEMENT !

Risque de pincement

- Veillez à ne pas vous pincer un membre entre les pièces du châssis lors du pliage du déambulateur.

Dépliage du déambulateur



AVERTISSEMENT !

Risque de chute

– Assurez-vous que le cran de sûreté est en position verrouillée avant d'utiliser le déambulateur.

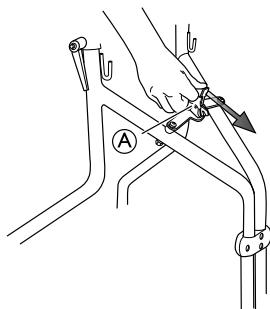

1. Poussez les poignées vers l'extérieur pour déplier le déambulateur.
2. Tirez le cran de sûreté (A) vers le bas et vers l'avant pour verrouiller le déambulateur en position dépliée.

4.4 Réglage de la hauteur de la poignée



AVERTISSEMENT !

Risque de chute

– Assurez-vous toujours que les leviers sont fermement serrés pour éviter que la poignée ne s'abaisse accidentellement.

– Ne réglez pas les poignées au-dessus de leur position la plus haute autorisée, indiquée par le repère sur les tubes.



Hauteur recommandée : Les poignées doivent être positionnées à la hauteur des poignets, l'utilisateur étant en position droite et les bras relâchés. Il se peut que le thérapeute conseille des hauteurs différentes en fonction des besoins spécifiques du client.

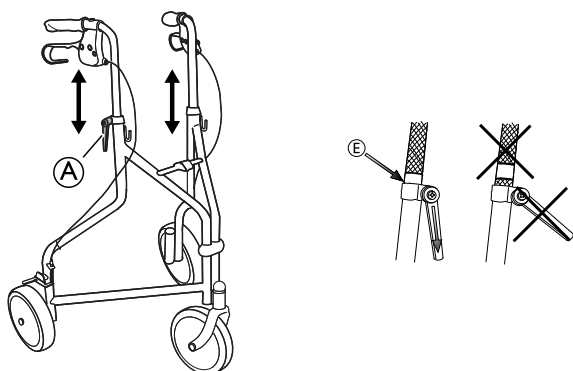

1. Desserrez le levier (A).
2. Réglez la poignée à la hauteur souhaitée.
3. Resserrez le levier. Appuyez sur la poignée pour vous assurer qu'elle est bien en place.
4. Répétez la procédure de l'autre côté.

Pour une position de main plus confortable, vous pouvez pivoter les poignées pour les diriger vers l'intérieur. Un mécanisme de verrouillage empêche de dépasser l'angle maximal autorisé.



AVERTISSEMENT !

– Ne faites pas pivoter les poignées pour les diriger vers l'extérieur.

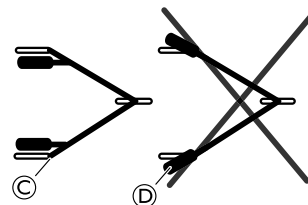

4.5 Marche



AVERTISSEMENT !

Risque de chute

– Faites preuve de prudence si les roues butent contre un obstacle, p. ex, un trottoir.

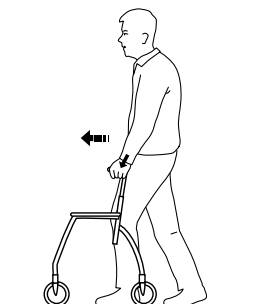

1. Placez l'aide à la marche légèrement devant vous et faites un pas vers lui tout en vous soutenant à l'aide des poignées.

4.6 S'asseoir sur un fauteuil

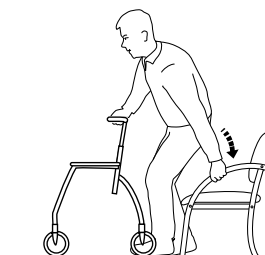

1. Avec l'aide à la marche, mettez-vous debout devant le fauteuil, l'arrière de vos jambes devant toucher le fauteuil.
2. Verrouillez les deux freins à main de l'aide à la marche.
3. Placez les mains sur les accoudoirs du fauteuil, penchez-vous légèrement en avant et asseyez-vous avec précaution.

4.7 Se mettre debout



AVERTISSEMENT !

Risque de basculement

– N'utilisez pas l'aide à la marche pour vous lever depuis une position assise.

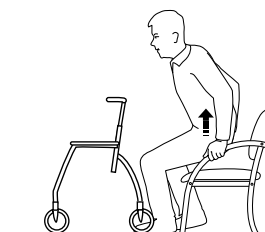

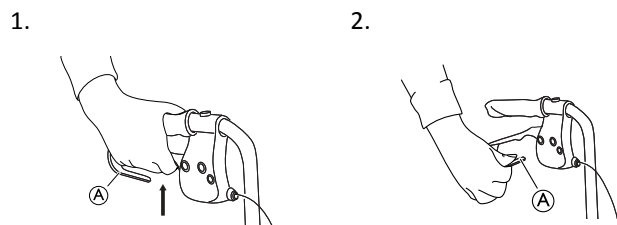

1. Placez l'aide à la marche devant vous et verrouillez les deux freins à main.
2. Utilisez les accoudoirs du fauteuil comme support et levez-vous avec précaution pour vous mettre debout.
3. Une fois stabilisé en position debout, déplacez vos mains vers les poignées de l'aide à la marche.

4.8 Utilisation des freins à main



1. Serrez les freins à main en tirant les deux poignées de frein (A) vers le haut.
2. Pour serrer les freins de stationnement, appuyez complètement sur les poignées de frein (A).

 Un son distinct indique que le frein est en bonne position.

 Il est important que les deux freins soient placés en position de stationnement.

3. Pour desserrer les freins de stationnement, tirez les poignées de frein vers le haut.

Réglage de l'effet de freinage



AVERTISSEMENT !

Risque de réduction du freinage

- Le réglage du frein doit être effectué par un personnel qualifié.

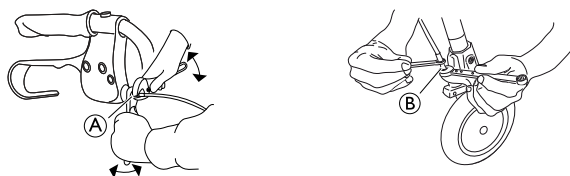

Le frein peut être réglé aussi bien par la poignée (A) que par la fixation du patin de frein (B).



Clés à fourche de 8 mm et de 10 mm (non fournies)

4.9 Montage du sac, du panier et du plateau

Sac

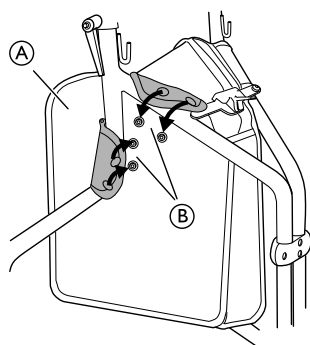

1. Montez le sac (A) entre les tubes du châssis.
2. Repliez les rabats de fixation (B) sur les tubes et serrez les boutons.
3. Répétez la procédure du côté opposé.

Panier

1.

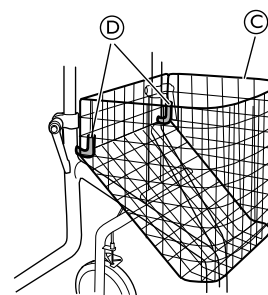

Fixez le panier (C) aux crochets de fixation (D).

Plateau

1.

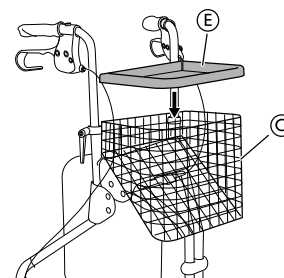

Placez le plateau (E) au-dessus du panier (C).

5 Maintenance

5.1 Informations de maintenance générales



AVERTISSEMENT !

Risque de blessure

- La maintenance doit être réalisée au moins une fois par an.
- N'utilisez pas de produit défectueux.
- N'essayez pas de le réparer vous-même. Pour les réparations, contactez votre fournisseur.

5.2 Liste de vérification

Pour garantir une bonne performance et la sécurité, vérifiez régulièrement votre produit.

- Assurez-vous que toutes les vis et fixations sont bien serrées.
- Assurez-vous que les poignées sont bien serrées. Si les poignées sont desserrées, n'utilisez pas l'aide à la marche. Les instructions de modification des poignées peuvent être obtenues auprès de votre fournisseur ou de votre distributeur Invacare.
- Vérifiez le fonctionnement des freins. Si les freins doivent être réglés, consultez le chapitre 4 *Utilisation*, page 21.
- Vérifiez que le châssis et les pièces chargées sont exempts de fissures.
- Vérifiez le serrage, l'usure et l'état des roues.
- Assurez-vous de l'absence de poils/cheveux, peluches ou autres débris dans les roues.

5.3 Nettoyage et désinfection

Informations de sécurité générales



ATTENTION !

Risque de contamination

- Prenez toutes les précautions nécessaires pour vous protéger et portez un équipement de protection adéquat.

! IMPORTANT !

- Des méthodes ou des liquides inappropriés risqueraient de blesser quelqu'un ou d'endommager le produit.
- Tous les désinfectants et agents de nettoyage utilisés doivent être efficaces, compatibles entre eux et protéger les surfaces qu'ils sont censés nettoyer.
 - N'utilisez jamais d'agents de nettoyage corrosifs (alcalins, acides, etc.) ou abrasifs. Nous recommandons d'utiliser un agent de nettoyage ménager ordinaire, comme du liquide vaisselle, sauf indication contraire dans les instructions de nettoyage.
 - N'utilisez jamais de solvant (diluant cellulosique, acétone, etc.) qui modifie la structure du plastique ou dissout les étiquettes apposées.
 - Procédez à un séchage complet du produit avant toute nouvelle utilisation.

 Pour le nettoyage et la désinfection en environnement clinique ou de soins à long terme, suivez les procédures internes.

Fréquence de nettoyage**! IMPORTANT !**

- Une désinfection et un nettoyage régulier garantissent un bon fonctionnement, augmentent la durée de vie et permettent d'éviter toute contamination.
- Nettoyez et désinfectez le produit
- régulièrement lors de son utilisation,
 - avant et après toute procédure d'entretien,
 - lorsqu'il a été en contact avec des fluides corporels, quels qu'ils soient,
 - avant de l'utiliser pour un nouvel utilisateur.

Instructions de nettoyage

Le produit peut être nettoyé en machine ou à la main.

Lors de l'utilisation d'un nettoyeur à haute pression ou d'un jet d'eau ordinaire, ne dirigez pas le jet vers les roulements, les trous d'écoulement ou les étiquettes.

La température maximale de nettoyage est de 60 °C. N'utilisez pas de nettoyeur à vapeur.

1. Nettoyez l'aide à la marche avec un chiffon humide et un détergent doux.
2. Nettoyez les roues avec une brosse (pas de brosse métallique).
3. Après le lavage, essuyez le produit.

Désinfection

- Essuyez toutes les surfaces généralement accessibles avec un désinfectant.

 Des informations complémentaires sur les méthodes et les désinfectants recommandés peuvent être consultées à l'adresse <https://vah-online.de/en/for-users>.

6 Après l'utilisation**6.1 Mise au rebut**

Préservez l'environnement en faisant recycler ce produit en fin de vie dans un centre de recyclage.

Désassemblez le produit et ses composants afin que les différents matériaux puissent être séparés et recyclés individuellement.

La mise au rebut et le recyclage des produits usagés et de l'emballage doivent respecter la législation et les règlements relatifs à la gestion des déchets de chaque pays. Contactez votre organisme local de traitement des déchets pour plus d'informations.

6.2 Reconditionnement

Ce produit peut être réutilisé. Pour reconditionner le produit en vue de son utilisation par un nouvel utilisateur, il convient d'effectuer les opérations suivantes :

- Inspection
- Nettoyage et désinfection

Reportez-vous à la section 5 *Maintenance*, page 23 pour plus d'informations.

Assurez-vous de remettre le manuel d'utilisation avec le produit.

Si un dommage ou un dysfonctionnement est détecté, le produit ne doit pas être réutilisé.

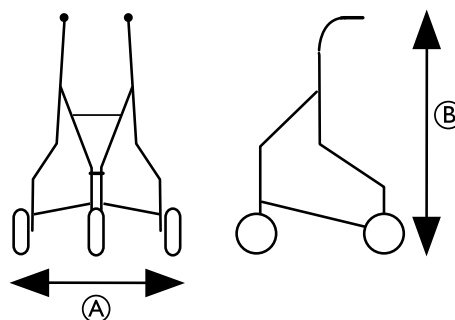
7 Caractéristiques Techniques**7.1 Dimensions et poids**

	Delta P429/2, Delta P429/2C
Largeur totale Ⓐ	680 mm
Hauteur totale Ⓑ	830 – 950 mm
Taille minimale et maximale de l'utilisateur	1600 – 1830 mm
Poids maximal de l'utilisateur ⁴	135 kg
Charge max. du panier	5 kg
Charge max. de la tablette	5 kg
Charge max. du sac	5 kg

7.2 Matériau

Châssis	Acier à revêtement poudre polyester/acier chromé
Poignées	Acier chromé
Poignées	PVC
Roues	Polypropylène avec sculptures en TPE

4. Cette limitation de poids inclut le poids de l'utilisateur et toute charge supplémentaire, comme le contenu du panier.

Pièces en plastique	Matériau correspondant au marquage (PA, PP, PE)
Vis	Acier inoxydable

it

1 Generale

1.1 Introduzione

Il presente manuale d'uso contiene informazioni importanti sul trattamento del prodotto. Per garantire la sicurezza di utilizzo del prodotto, leggere attentamente il manuale d'uso e seguire le istruzioni per la sicurezza.

Si noti che alcune sezioni contenute nel presente documento potrebbero non riguardare il proprio prodotto, in quanto il presente documento si applica a tutti i modelli disponibili (alla data di stampa). Se non specificato diversamente, ogni sezione del presente documento si riferisce a tutti i modelli del prodotto.

I modelli e le configurazioni disponibili nel proprio paese sono riportati nei documenti di vendita specifici per paese.

Invacare si riserva il diritto di modificare le specifiche del prodotto senza ulteriore preavviso.

Prima di leggere il presente documento, verificare di essere in possesso dell'ultima versione, disponibile in formato PDF sul sito web Invacare.

Se si ritiene che la dimensione dei caratteri nella versione cartacea del documento sia di difficile lettura, è possibile scaricare dal sito web la versione in formato PDF. Il PDF può essere ingrandito sullo schermo in modo da ottenere una dimensione dei caratteri più facile da leggere.

Per ulteriori informazioni sul prodotto, ad esempio le note sulla sicurezza del prodotto e i richiami di prodotti, si prega di contattare il proprio rappresentante Invacare. Vedere gli indirizzi alla fine del presente documento.

In caso di incidente grave relativo al prodotto, è necessario informare il produttore e l'autorità competente nel proprio paese.

1.2 Simboli in questo manuale

In questo manuale tutte quelle situazioni non sicure o pericolose che possono portare a lesioni alle persone o danni ai materiali sono evidenziate mediante simboli e avvertimenti. Qui di seguito sono riportate le spiegazioni di tutti i possibili avvertimenti.



ATTENZIONE

Indica una situazione pericolosa che, se non evitata, potrebbe essere causa di morte o lesioni gravi.



AVVERTENZA

Indica una situazione pericolosa che, se non evitata, potrebbe essere causa di lesioni minori o leggere.



IMPORTANTE

Indica una situazione pericolosa che, se non evitata, potrebbe essere causa di danni al prodotto.



Consigli e raccomandazioni

Indica consigli, raccomandazioni e informazioni utili per un uso efficace e senza inconvenienti.

1.3 Conformità

La qualità è fondamentale per l'azienda, che opera nel rispetto e nell'ambito della norma ISO 13485.

1542458-D

Il prodotto è dotato di marchio CE, in conformità al Regolamento Dispositivi Medici 2017/745 Classe I. La data di lancio di questo prodotto è indicata nella dichiarazione di conformità CE.

Lavoriamo costantemente per garantire che l'impatto ambientale dell'azienda a livello locale e globale sia ridotto al minimo.

Garantiamo di utilizzare esclusivamente materiali e componenti conformi alla direttiva REACH.

1.4 Durata

La durata prevista per questo prodotto è di cinque anni, a condizione che sia utilizzato quotidianamente e in conformità alle istruzioni per la sicurezza, seguendo gli intervalli di manutenzione e le indicazioni per un uso corretto come indicato nel presente manuale. La durata effettiva può variare a seconda della frequenza e dell'intensità d'uso.

1.5 Informazioni sulla garanzia

Offriamo una garanzia del produttore per il prodotto in conformità di quanto indicato sui Termini e le condizioni generali di vendita applicabili nei rispettivi paesi.

La garanzia può essere fatta valere solo attraverso il fornitore presso il quale è stato acquistato il prodotto.

1.6 Limiti di responsabilità

Invacare non si assume alcuna responsabilità per danni derivanti da:

- Non conformità con il manuale d'uso
- Utilizzo non corretto
- Consumo e usura naturali
- Montaggio o preparazione non corretti da parte dell'acquirente o di terzi
- Modifiche tecniche
- Modifiche non autorizzate e/o utilizzo di pezzi di ricambio non adatti

2 Sicurezza

2.1 Informazioni generali sulla sicurezza



ATTENZIONE!

Pericolo di lesioni gravi o danni

Un uso improprio del prodotto può causare lesioni o danni.

- In presenza di messaggi di attenzione, precauzioni o istruzioni di difficile comprensione, contattare il personale medico professionale o il fornitore prima di iniziare a utilizzare questo prodotto.
- Non usare questo prodotto o nessun altro dispositivo opzionale disponibile senza prima aver letto attentamente e compreso fino in fondo le presenti istruzioni e ogni altro materiale informativo, come il manuale d'uso, il manuale per la manutenzione o i fogli di istruzione forniti con questo prodotto o con i dispositivi opzionali.

**ATTENZIONE!****Pericolo di lesione grave**

Un utilizzo non corretto può causare situazioni pericolose.

- Non utilizzare sulle scale o sulle scale mobili.
- Non salire in piedi sul prodotto.
- Procedere con cautela quando si cammina su superfici in pendenza, scivolose o irregolari.
- Evitare di scontrarsi con ostacoli, sia procedendo in avanti che all'indietro.
- Non permettere ai bambini di giocare con il prodotto.
- Non utilizzare il prodotto per trasportare una persona
- Assicurarsi che nessun indumento, ad esempio gonne lunghe, possa rimanere impigliato nelle ruote.

**AVVERTENZA!****Pericolo di lesioni**

Un carico sbilanciato o pesante può causare un ribaltamento.

- Non sospendere carichi, ad esempio borse, al telaio, alla maniglia di spinta o alle manopole.
- Trasportare carichi solo con l'apposita apparecchiatura, ad esempio il cestino o il vassoio. Non superare il carico massimo previsto per l'apparecchiatura.
- Il carico totale, compreso il peso dell'utilizzatore e il carico aggiuntivo, non deve superare il peso massimo utilizzatore.
- Fare riferimento al capitolo 7 *Dati Tecnici*, pagina 30 per il peso massimo utilizzatore e per le informazioni sul carico.

**AVVERTENZA!****Pericolo di lesioni**

Componenti non originali o non corretti possono alterare il funzionamento e la sicurezza del prodotto.

- Utilizzare esclusivamente componenti originali per il prodotto in uso.
- In considerazione delle differenze regionali, fare riferimento al catalogo o al sito web locale di Invacare per conoscere le opzioni disponibili oppure contattare il rappresentante locale Invacare. Vedere gli indirizzi alla fine del presente documento.

**AVVERTENZA!****Rischio di ustioni di primo grado**

Alcune parti del prodotto potrebbero riscaldarsi se esposti a temperature elevate (superiori a 41 °C).

- Prestare attenzione se il prodotto è esposto a temperature elevate, ad esempio alla luce diretta del sole.

**IMPORTANTE!**

Vi è il rischio di danni dovuti all'usura, ad esempio alla corrosione.

- Non utilizzare il prodotto sott'acqua, ad esempio in vasche.
- Non utilizzare il prodotto in ambienti caldi come le saune.
- Non conservare il prodotto in ambienti bagnati e umidi.

2.2 Etichette e simboli sul prodotto

Etichetta modello

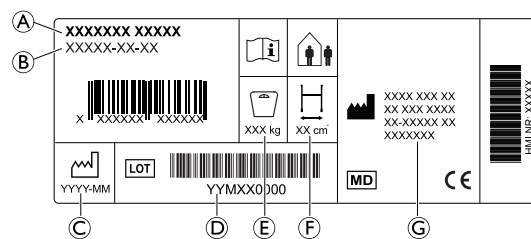

- (A) Denominazione prodotto (E) Peso max. utilizzatore
 (B) Numero di parte (F) Larghezza massima
 (C) Data di produzione (G) Indirizzo del produttore
 Numero LOT (D)

Simboli

	Conformità europea		Dispositivo medico
	Produttore		Leggere il manuale d'uso
	Data di produzione		Codice LOT
	Larghezza massima		Peso max. utilizzatore
	Uso all'interno / all'esterno		

3 Panoramica del prodotto

3.1 Descrizione del prodotto

L'ausilio per la deambulazione a tre ruote può essere piegato per essere conservato e trasportato. La ruota anteriore è una ruota sterzante. Le ruote posteriori sono dotate di un impianto frenante per rallentare e per bloccare le ruote. L'ausilio per la deambulazione è regolabile in altezza e può essere dotato di un'ampia gamma di accessori.

3.2 Uso previsto

Il rollator è progettato per sostenere una persona mentre cammina e può inoltre essere utilizzato come sedile di riposo.

Il peso massimo dell'utilizzatore è indicato nel capitolo "Dati tecnici" e sull'etichetta del prodotto.

Indicazioni

Il prodotto è progettato per il sostegno e il miglioramento di una limitata capacità di deambulazione.

La capacità di deambulazione e cognitiva residua dell'utilizzatore deve essere sufficiente per un utilizzo in sicurezza.

Controindicazioni

Il prodotto non è destinato all'uso da parte di persone con gravi disturbi dell'equilibrio o disturbi delle funzioni di percezione.

Condizioni di funzionamento e posizioni consentite

Per uso esclusivamente al chiuso (in aree private o pubbliche).

Non utilizzare in acqua, per esempio in piscine o per la balneazione all'aperto, né in ambienti caldi quali le saune.

3.3 Indicazioni per l'uso

Indicazioni

Persone con indebolimento della forza muscolare e/o dell'equilibrio che necessitano di un ulteriore supporto mentre camminano. La capacità di deambulazione e cognitiva residua deve essere sufficiente per un utilizzo in sicurezza dell'ausilio per la deambulazione.

Controindicazioni

Persone con gravi disturbi dell'equilibrio o disturbi percettivi funzionali.

3.4 Contenuto della fornitura

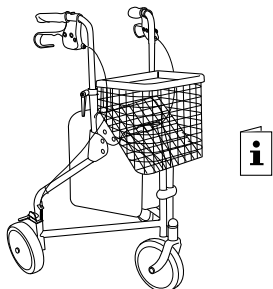

- Rollator, parzialmente assemblato
- Cestino, vassoio e borsa
- Manuale d'uso

3.5 Accessori

Diversi accessori, come un cestino/borsa, sono disponibili per questo prodotto e si possono trovare nei documenti di vendita specifici per ciascun Paese. A seconda della configurazione, gli accessori possono essere preassemblati.

4 Uso

4.1 Prima dell'uso



AVVERTENZA!

Pericolo di lesioni o danni al prodotto

- Prima dell'uso, verificare il funzionamento generale del prodotto.
- Prima dell'uso, controllare che il prodotto non presenti difetti.
- Non utilizzare un prodotto difettoso.

Invacare presume che un operatore sanitario abbia fatto una valutazione individuale dell'utilizzatore per determinarne suo livello di rischio o i requisiti terapeutici. I fornitori e gli assistenti hanno valutato che il prodotto fornisce il supporto necessario e che le sue regolazioni sono appropriate per l'utilizzatore. L'assistente e l'utilizzatore sono stati adeguatamente addestrati da un operatore sanitario su come utilizzare il prodotto in modo corretto e sicuro.

4.2 Montaggio dell'ausilio per la deambulazione

Prima del montaggio, rimuovere i tappi in plastica dai tubi laterali.

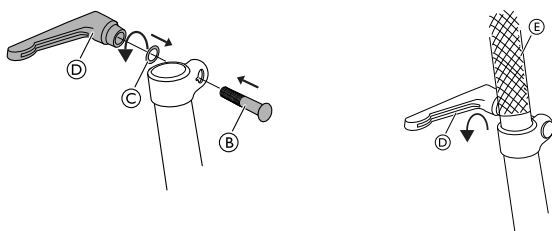

1. Fissare il bullone **B** e la rondella **C**. Assicurarsi che il bullone sia fissato dall'interno e si fissi ad incastro nell'incavo del raccordo.
2. Fissare la leva di bloccaggio **D** **B**, in modo che sia posizionata all'esterno del tubo.
3. Far scorrere la maniglia **E** nel tubo.
4. Stringere la leva di bloccaggio **D**.



Le leve di bloccaggio devono essere rivolte verso il basso durante l'utilizzo.

4.3 Chiusura e apertura del rollator

Chiusura del rollator

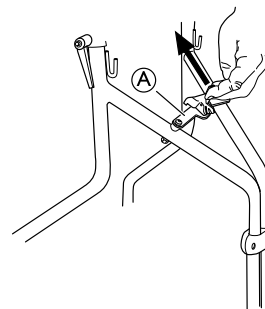

1. Tirare il fermo di sicurezza **A** verso l'alto, all'indietro.
2. Spingere le maniglie verso l'interno per chiudere il rollator.



ATTENZIONE!

Rischio di pizzicamento

- Quando si chiude il rollator, prestare attenzione affinché nessuna parte del corpo venga pizzicata tra i componenti del telaio.

Apertura del rollator



ATTENZIONE!

Pericolo di caduta

- Assicurarsi che il fermo di sicurezza sia nella posizione bloccata prima di utilizzare il rollator.

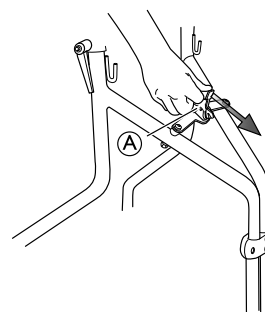

1. Spingere le maniglie verso l'esterno per aprire il rollator.
2. Per bloccare il rollator in posizione di apertura, tirare il fermo di sicurezza **A** verso il basso, in avanti.

4.4 Regolazione in altezza delle maniglie



ATTENZIONE!

Pericolo di caduta

- Assicurarsi sempre che le leve siano serrate saldamente per evitare che la maniglia si abbassi accidentalmente.
- Non impostare le maniglie al di sopra della posizione più alta consentita, indicata dal contrassegno sui tubi.



Altezza raccomandata: le maniglie dovrebbero essere posizionate all'altezza dei polsi con l'utilizzatore in piedi con una postura rilassata. Il terapeuta può suggerire altezze differenti in base alle esigenze specifiche del cliente.

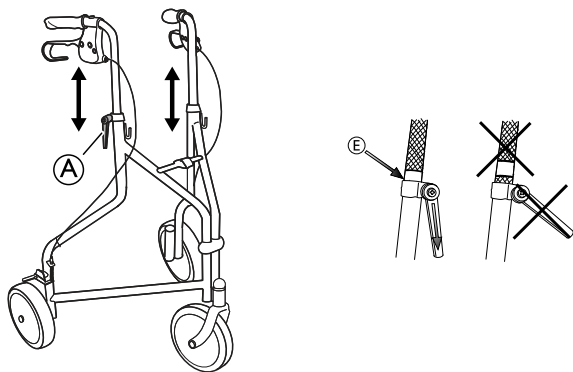

1. Allentare la leva (A).
2. Regolare la maniglia a un'altezza adeguata.
3. Stringere nuovamente la leva. Esercitare pressione sulla maniglia per verificare che sia fissata saldamente.
4. Ripetere l'operazione sull'altro lato.

Per una posizione della mano più comoda, è possibile girare le maniglie in modo che siano rivolte verso l'interno. Un meccanismo di bloccaggio impedisce il superamento dell'angolo massimo consentito.



ATTENZIONE!

– Non girare le maniglie in modo che puntino verso l'esterno.

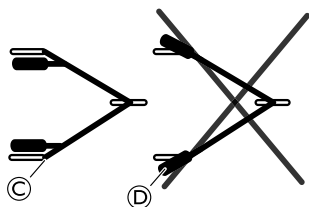

4.5 Deambulazione



ATTENZIONE!

Pericolo di caduta

– Prestare la massima attenzione se le ruote si arrestano contro un ostacolo (ad esempio, un cordolo).

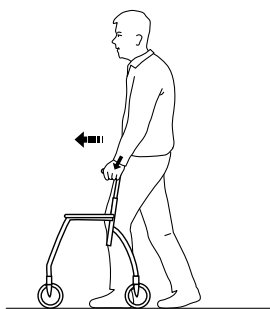

1. Posizionare l'ausilio per la deambulazione a poca distanza davanti a sé e fare un passo verso di esso utilizzando le impugnature come sostegno.

4.6 Sedersi su una sedia

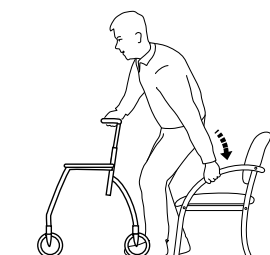

1. Con l'ausilio per la deambulazione, fermarsi in piedi davanti alla sedia; la parte posteriore delle gambe deve toccare la sedia.
2. Bloccare entrambi i freni a mano dell'ausilio per la deambulazione.
3. Posizionare le mani sui braccioli della sedia, piegarsi leggermente in avanti e sedersi con cautela.

4.7 Alzarsi in piedi



ATTENZIONE!

Rischio di ribaltamento

– Non utilizzare l'ausilio per la deambulazione per alzarsi in piedi dalla posizione seduta.

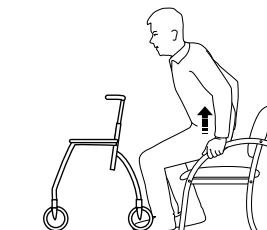

1. Posizionare l'ausilio per la deambulazione davanti a sé e bloccare entrambi i freni a mano.
2. Utilizzare i braccioli della carrozzina come supporto e alzarsi con cautela in posizione eretta.
3. Una volta stabilmente in piedi, trasferire le mani sulle impugnature dell'ausilio per la deambulazione.

4.8 Utilizzo dei freni a mano

- 1.
- 2.

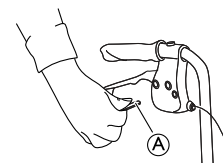
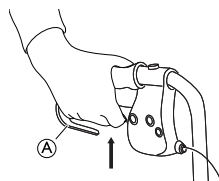

1. Tirare delicatamente verso l'alto entrambe le maniglie dei freni (A) per applicare i freni.
2. Premere completamente verso il basso le maniglie dei freni (A) per applicare i freni di stazionamento.



Un suono distinto indica che il freno si trova nella posizione corretta.



È importante che entrambi i freni siano in posizione di stazionamento.

3. Per rilasciare i freni di stazionamento, tirare verso l'alto le maniglie dei freni.

Regolazione dell'effetto frenante



ATTENZIONE!

Rischio di scarso effetto frenante

– La regolazione del freno deve essere eseguita da personale qualificato.

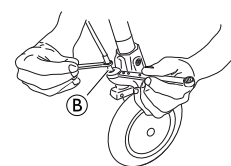
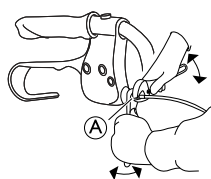

Il freno può essere regolato sia in corrispondenza della maniglia (A) sia più in basso in corrispondenza della ruota (B).



Chiave da 8 mm e 10 mm (non inclusa)

4.9 Montaggio della borsa, del cestino e del vassoio

Borsa

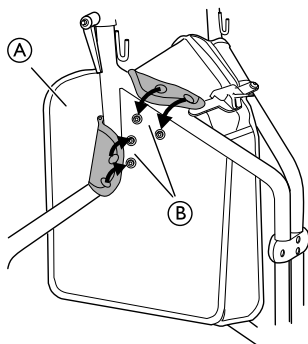

1. Montare la borsa (A) tra i tubi del telaio.
2. Piegarli i risvolti di fissaggio (B) sui tubi e fissare i bottoni.
3. Ripetere l'operazione sul lato opposto.

Cestino

- 1.

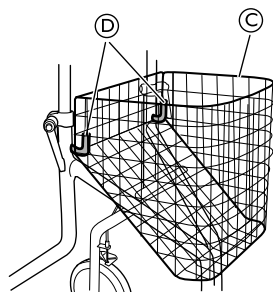

Fissare il cestino (C) ai ganci di fissaggio (D).

Vassoio

- 1.

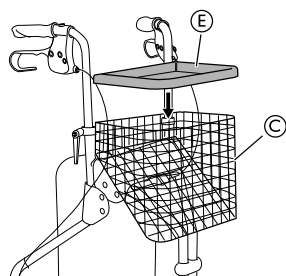

Posizionare il vassoio (E) sulla parte superiore del cestino (C).

5 Manutenzione

5.1 Informazioni generali per la manutenzione



ATTENZIONE!

Pericolo di lesioni

- La manutenzione deve essere effettuata almeno una volta l'anno.
- Non utilizzare un prodotto difettoso.
- Non tentare di ripararlo da soli. Per la riparazione, rivolgersi al proprio fornitore.

5.2 Elenco di spunta dei controlli

Per garantire buone prestazioni e sicurezza, controllare regolarmente il prodotto.

- ❑ Assicurarsi che tutte le viti e i dispositivi di regolazione siano serrati correttamente.

- ❑ Assicurarsi che le impugnature siano serrate. Non utilizzare l'ausilio per la deambulazione se le impugnature sono allentate. Le istruzioni su come modificare le impugnature si possono richiedere al proprio fornitore o distributore Invacare.
- ❑ Verificare il funzionamento dei freni. Se i freni devono essere regolati, consultare il capitolo 4 *Uso*, pagina 27.
- ❑ Ispezionare il telaio e le parti cariche per eventuali crepe.
- ❑ Controllare la tenuta, l'usura ed eventuali danni alle ruote orientabili.
- ❑ Accertarsi che le ruote siano prive di capelli, pelucchi o altri residui.

5.3 Pulizia e disinfezione

Informazioni generali sulla sicurezza



AVVERTENZA!

Rischio di contaminazione

- Adottare opportune precauzioni per la propria protezione e utilizzare un'attrezzatura protettiva adeguata.



IMPORTANTE!

Liquidi inappropriati o metodi errati potrebbero danneggiare il prodotto.

- Tutti i prodotti detergenti e disinfettanti utilizzati devono essere efficaci e compatibili tra loro e devono proteggere i materiali su cui vengono utilizzati durante la pulizia.
- Non utilizzare mai liquidi corrosivi (sostanze alcaline, acidi, ecc.) o detergenti abrasivi. Si consiglia di utilizzare un normale prodotto detergente per la casa, come un detersivo liquido per i piatti, a meno che non siano state fornite indicazioni diverse nelle istruzioni di pulizia.
- Non utilizzare mai solventi (diluente per cellulosa, acetone, ecc.) che modificano la struttura della plastica o che sciolgono le etichette applicate.
- Prima di utilizzare il prodotto, assicurarsi sempre che sia completamente asciutto.



Per la pulizia e la disinfezione in ambienti clinici o di assistenza a lungo termine, seguire le procedure interne della struttura.

Intervalli di pulizia



IMPORTANTE!

La pulizia e la disinfezione regolari consentono di assicurare il regolare e buon funzionamento, aumentare la durata e prevenire la contaminazione. Pulire e disinfettare regolarmente il prodotto.

- durante l'uso,
- prima e dopo qualsiasi procedura di manutenzione,
- in caso di contatto con liquidi biologici,
- prima dell'uso per un nuovo utilizzatore.

Istruzioni per la pulizia

Il prodotto può essere lavato utilizzando una macchina per il lavaggio o a mano.

Quando si utilizza un detergente ad alta pressione o un normale getto d'acqua, non puntare il getto verso i cuscinetti, i fori di drenaggio o le etichette.

La temperatura massima di pulizia è di 60 °C. Non utilizzare sistemi di pulizia a vapore.

1. Pulire l'ausilio per la deambulazione con un panno umido e un detergente delicato.
2. Pulire le ruote con una spazzola (non metallica).
3. Dopo il lavaggio asciugare il prodotto con un panno.

Disinfezione

- Pulire tutte le superfici generalmente accessibili con un panno e un disinfettante.

 Informazioni sui disinfettanti e i metodi consigliati sono disponibili all'indirizzo <https://vah-online.de/en/for-users>.

6 Dopo l'utilizzo

6.1 Smaltimento

Rispettare l'ambiente e riciclare il prodotto attraverso un centro di riciclaggio locale al termine del suo utilizzo.

Smontare il prodotto e i relativi componenti, in modo che i differenti materiali possano essere staccati e riciclati singolarmente.

Lo smaltimento e il riciclaggio dei prodotti usati e degli imballaggi devono essere eseguiti nel rispetto delle leggi e delle normative in materia di gestione dei rifiuti vigenti in ciascun paese. Per ulteriori informazioni, contattare la propria azienda di raccolta rifiuti locale.

6.2 Ricondizionamento

Questo prodotto è adatto per il riutilizzo. Per il ricondizionamento del prodotto per un nuovo utilizzatore, intraprendere le azioni seguenti:

- Ispezione
- Pulizia e disinfezione

Per ulteriori informazioni, consultare *5 Manutenzione, pagina 29*.

Assicurarsi che il manuale d'uso venga sempre consegnato insieme al prodotto.

Se si riscontrano danni o malfunzionamenti, non riutilizzare il prodotto.

7 Dati Tecnici

7.1 Dimensioni e pesi

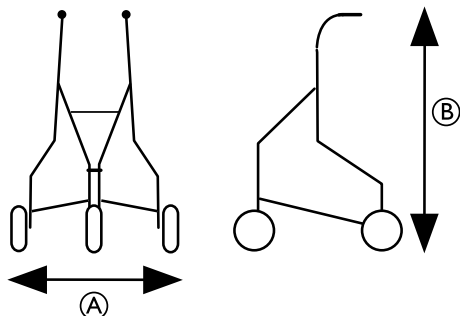

	Delta P429/2, Delta P429/2C
Larghezza totale [Ⓐ]	680 mm
Altezza totale [Ⓑ]	830 - 950 mm
Altezza min./max. utilizzatore	1600 - 1830 mm
Peso max. utilizzatore ⁵	135 kg

5. Tale limite di peso comprende il peso dell'utilizzatore ed eventuali carichi aggiuntivi (ad esempio, il contenuto del cestino).

	Delta P429/2, Delta P429/2C
Carico max. cestino	5 kg
Carico max. vassoio	5 kg
Carico max. borsa	5 kg

7.2 Materiale

Telaio	Acciaio verniciato a polvere di poliestere / Acciaio cromato
Maniglie di spinta	Acciaio cromato
Impugnature	PVC
Ruote	Polipropilene con battistrada in TPE
Componenti in plastica	Materiale conforme al contrassegno (PA, PP, PE)
Viti	Acciaio, con protezione antiruggine

nl

1 Algemeen

1.1 Inleiding

Deze gebruikershandleiding bevat belangrijke informatie over het gebruik van dit product. Lees de gebruikershandleiding aandachtig door en volg de veiligheidsinstructies, zodat u zeker weet dat u het product veilig gebruikt.

Omdat dit document betrekking heeft op alle beschikbare modellen (op de datum waarop dit document is gedrukt), zijn mogelijk niet alle delen relevant voor uw product. Indien niet expliciet anders wordt vermeld, verwijst elk hoofdstuk in dit document naar alle modellen van het product.

De modellen en uitvoeringen die in uw land beschikbaar zijn, zijn te vinden in de verkoopdocumenten van het desbetreffende land.

Invacare behoudt zich het recht voor om productspecificaties zonder voorafgaande kennisgeving te wijzigen.

Controleer voordat u dit document leest of u de juiste versie hebt. U vindt een pdf-bestand met de laatste versie op de Invacare-website.

Als u de lettergrootte in de gedrukte versie van het document moeilijk kunt lezen, kunt u een pdf-versie downloaden van de website. In de pdf-versie kunt u de letters op het scherm aanpassen tot een grootte die u prettiger vindt.

Neem voor meer informatie over het product, bijvoorbeeld meldingen over productveiligheid en teruggeroepen producten, contact op met uw Invacare-vertegenwoordiger. Zie de adressen aan het einde van dit document.

In geval zich een ernstig incident met het product voordoet, dient u de fabrikant en de bevoegde instantie in uw land daarvan op de hoogte te brengen.

1.2 Symbolen in deze handleiding

In deze handleiding worden waarschuwingen aangeduid met symbolen. De waarschuwingssymbolen worden vergezeld van een kop die de ernst van het gevaar aangeeft.



WAARSCHUWING

Duidt op een gevaarlijke situatie die kan leiden tot ernstig letsel of overlijden als de situatie niet wordt vermeden.



VOORZICHTIG

Duidt op een gevaarlijke situatie die kan leiden tot licht of klein letsel als de situatie niet wordt vermeden.



BELANGRIJK

Duidt op een gevaarlijke situatie die kan leiden tot materiële schade als de situatie niet wordt vermeden.



Tips en adviezen

Hier worden nuttige tips, adviezen en informatie voor efficiënt, probleemloos gebruik gegeven.

1.3 Naleving

Kwaliteit is cruciaal bij onze bedrijfsactiviteiten, waarbij wordt gewerkt binnen de normen van ISO 13485.

Dit product is voorzien van het CE-merkteken conform Verordening 2017/745 betreffende medische hulpmiddelen, klasse I. De introductiedatum van dit product staat vermeld in de CE-conformiteitsverklaring.

Wij werken er continu aan om ervoor te zorgen dat het effect van het bedrijf op het milieu, zowel lokaal als internationaal, zo veel mogelijk wordt beperkt.

Wij maken uitsluitend gebruik van materialen en onderdelen die voldoen aan de REACH-richtlijnen.

1.4 Levensduur

De verwachte levensduur van dit product is vijf jaar bij dagelijks gebruik en in overeenstemming met de veiligheidsinstructies, onderhoudstermijnen en bij correct gebruik, zoals aangegeven in deze handleiding. De effectieve levensduur kan variëren afhankelijk van de frequentie en intensiteit van het gebruik.

1.5 Garantie-informatie

Wij bieden voor dit product een fabrieksgarantie in overeenstemming met onze Algemene Voorwaarden in de respectievelijke landen.

Garantieclaims kunnen alleen worden ingediend via de dealer bij wie u het product hebt gekocht.

1.6 Aansprakelijkheidsbeperking

Invacare aanvaardt geen aansprakelijkheid voor schade veroorzaakt door:

- Niet in acht nemen van de gebruikershandleiding
- Verkeerd gebruik
- Normale slijtage
- Verkeerde montage of afstelling door de koper of een derde
- Technische aanpassingen
- Niet-geautoriseerde wijzigingen en/of gebruik van ongeschikte reserveonderdelen

2 Veiligheid

2.1 Algemene veiligheidsinformatie



WAARSCHUWING!

Kans op ernstig letsel of schade

Verkeerd gebruik van dit product kan leiden tot schade of lichamelijk letsel.

- Als u de waarschuwingen, aanwijzingen of instructies niet begrijpt, neem dan contact op met een professionele zorgverlener of leverancier voordat u dit hulpmiddel gebruikt.
- Gebruik dit product of de beschikbare optionele apparatuur alleen als u deze instructies en het eventuele aanvullende instructiemateriaal volledig hebt doorgelezen en begrepen, met inbegrip van de gebruikershandleiding, servicehandleidingen of instructiebladen die bij dit product of de optionele apparatuur worden verstrekt.



WAARSCHUWING!

Risico van ernstig letsel

Onjuist gebruik kan tot gevaarlijke situaties leiden.

- Gebruik het loophulpmiddel niet op (rol-)trappen.
- Ga niet op dit product staan.
- Let extra goed op wanneer u op een hellende, glibberige of oneffen ondergrond loopt.
- Probeer zowel in voorwaartse als achterwaartse looprichting nergens tegen aan te botsen.
- Laat kinderen niet met het product spelen.
- Gebruik het product niet om er iemand mee te vervoeren.
- Zorg dat er geen kleding, zoals een lange rok, vast komt te zitten tussen de wielen.



LET OP!

Gevaar voor lichamelijk letsel

Bij een te grote belasting kan het loophulpmiddel uit balans raken en kantelen.

- Hang geen spullen, zoals een tas, aan het frame, de duwhandgrepen of de handgrepen.
- Neem alleen spullen mee in of op de daarvoor bestemde voorzieningen, zoals het mandje of het werkblad. Overschrijd de maximale belasting van deze voorzieningen niet.
- De totale belasting, inclusief het gewicht van de gebruiker en eventuele extra lading, mag niet zwaarder zijn dan het maximale gebruikersgewicht.
- Raadpleeg hoofdstuk 7 *Technische Specificaties*, pagina 36 voor informatie over maximaal gebruikersgewicht en belasting.



LET OP!

Gevaar voor lichamelijk letsel

Niet-originele of verkeerde onderdelen kunnen de werking en veiligheid van het product nadelig beïnvloeden.

- Gebruik alleen originele onderdelen voor het product dat u gebruikt.
- Omdat er verschillen zijn per regio, kunt u het beste de Invacare-catalogus of -website in uw regio raadplegen voor de beschikbare opties. U kunt ook contact opnemen met uw lokale Invacare-vertegenwoordiger. Zie de adressen achter in dit document.



LET OP!

Risico op eerstegraads brandwonden

Bepaalde onderdelen van het product kunnen heet worden bij blootstelling aan een temperatuur van meer dan 41 °C.

- Wees voorzichtig wanneer het product wordt blootgesteld aan hoge temperaturen, zoals in direct zonlicht.



BELANGRIJK!

Er bestaat een risico op schade als gevolg van slijtage, zoals roestvorming.

- Gebruik het product niet onder water, zoals in het zwembad.
- Gebruik het product niet in een hete omgeving, zoals een sauna.
- Bewaar het product niet in een vochtige of natte omgeving.

2.2 Typeplaatjes en symbolen op het product

Typeplaatje

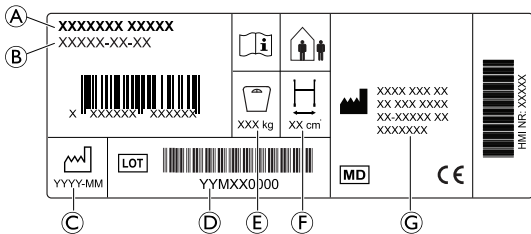

- Ⓐ Productnaam
- Ⓑ Onderdeelnummer
- Ⓒ Fabricagedatum
- Ⓓ LOT-nummer
- Ⓔ Maximaal gebruikersgewicht
- Ⓕ Maximale breedte
- Ⓖ Adres van de fabrikant

Symbolen

	Conformiteit met Europese normen		Medisch hulpmiddel
	Fabrikant		Lees de gebruikershandleiding
	Fabricagedatum		LOT-nummer
	Maximale breedte		Maximum gebruikersgewicht
	Gebruik binnens- en buitenshuis		

3 Productoverzicht

3.1 Productbeschrijving

Het loophulpmiddel met drie wielen kan voor opslag en transport worden ingeklapt. Het voorwiel is stuurbaar. De achterwielen zijn uitgerust met een remsysteem waarmee kan worden geremd en waarmee de wielen kunnen worden vergrendeld. Het loophulpmiddel is in hoogte verstelbaar en kan worden voorzien van diverse accessoires.

3.2 Bedoeld gebruik

De rollator is ontworpen om mensen bij het lopen te ondersteunen en kan ook als rustbankje dienen.

Het maximale gebruikersgewicht wordt in het hoofdstuk "Technische gegevens" en op het productlabel vermeld.

Indicaties

Het product is bedoeld voor het ondersteunen en verbeteren van een beperkt loopvermogen.

Om het product veilig te kunnen gebruiken, dient het loop- en cognitieve vermogen van de gebruiker nog voldoende te zijn.

Contra-indicaties

Het product is niet geschikt voor gebruik door personen met een ernstige evenwichtsstoornis of een functionele waarnemingsstoornis.

Toegestane omstandigheden en plaatsen voor gebruik

Alleen voor gebruik binnen (in huis of in een openbare ruimte).

Het product mag niet onder water worden gebruikt, bijvoorbeeld in zwembaden of openluchtbaden, en ook niet in hete omgevingen, zoals sauna's.

3.3 Indicaties voor gebruik

Indicaties

Personen met verminderde spierkracht en/of balans die extra steun nodig hebben bij het lopen. Voor veilig gebruik van een loophulpmiddel dient het loop- en cognitieve vermogen van de gebruiker nog voldoende te zijn.

Contra-indicaties

Personen met een ernstige evenwichtsstoornis of een functionele waarnemingsstoornis.

3.4 Omvang van de levering

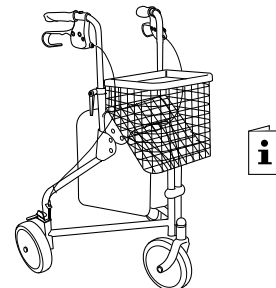

- Rollator, gedeeltelijk gemonteerd
- Mand, werkblad en tas
- Gebruiksaanwijzing

3.5 Accessoires

Voor dit product zijn diverse accessoires beschikbaar, zoals een mandje of tas. U vindt deze producten in de verkoopdocumenten van het desbetreffende land. Afhankelijk van de configuratie kunnen accessoires vooraf zijn gemonteerd.

4 Gebruik

4.1 Vóór gebruik



LET OP!

Risico op letsel of beschadiging van eigendommen

- Controleer vóór gebruik de algemene werking van het product.
- Controleer het product vóór gebruik op defecten.
- Gebruik het product niet als het defect is.

Invacare gaat ervan uit dat een professionele zorgverlener een individuele beoordeling van de gebruiker heeft gemaakt om zijn risiconiveau of therapeutische eisen te bepalen. Leveranciers en zorgverleners hebben beoordeeld dat het product de vereiste ondersteuning biedt en dat het op de juiste manier is aangepast voor de gebruiker. De verzorger en de gebruiker zijn voldoende door een professionele zorgverlener getraind in het correcte en veilige gebruik van het product.

4.2 Het loophulpmiddel in elkaar zetten

Verwijder vóór het in elkaar zetten de kunststof doppen uit de zijstangen.

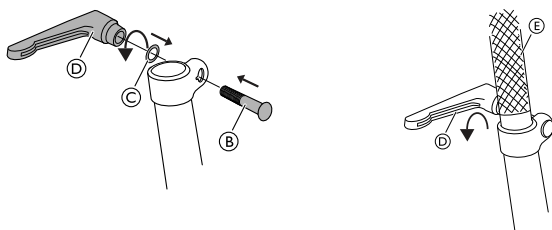

1. Breng de bout ② en de sluitring ③ aan. Zorg ervoor dat de bout vanaf de binnenzijde in de uitsparing in de bevestiging wordt aangebracht.
2. Bevestig de vergrendelingshendel ④ zo op de bout ② dat de hendel aan de buitenzijde van de buis komt te zitten.
3. Schuif de handgreep ⑤ in de buis.
4. Zet de vergrendelingshendel ④ vast.

 Bij gebruik moeten de vergrendelingshendels naar beneden wijzen.

4.3 De rollator in- en uitklappen

De rollator inklappen

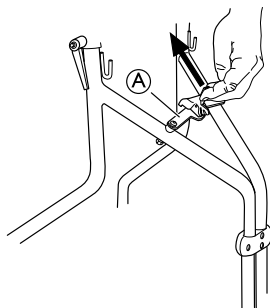

1. Trek de veiligheidsvergrendeling ① omhoog - naar achteren.
2. Duw de handvatten naar elkaar toe om de rollator in te klappen.



WAARSCHUWING!

Uw vingers kunnen bekneld raken

– Zorg dat uw lichaamsdelen niet bekneld raken tussen de onderdelen van het frame wanneer u de rollator inklapt.

De rollator uitklappen



WAARSCHUWING!

Risico op vallen

– Controleer voordat u de rollator gebruikt of de veiligheidsvergrendeling goed vastzit.

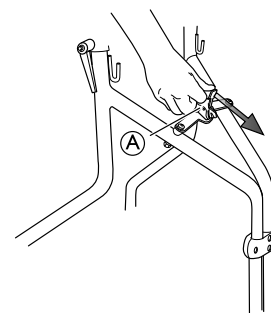

1. Duw de handvatten van elkaar af om de rollator uit te klappen.
2. Duw de veiligheidsvergrendeling ① omlaag en naar voren om de rollator in de uitgeklapte stand te vergrendelen.

4.4 De hoogte van de handgrepen aanpassen



WAARSCHUWING!

Risico op vallen

– Controleer altijd of de hendels goed vastzitten om te voorkomen dat de handgreep per ongeluk omlaag zakt.
– Stel de handgrepen niet hoger in dan de hoogste toegestane positie, zoals aangegeven door de markering op de buizen.



Aanbevolen hoogte: Stel de handgrepen af ter hoogte van de polsen van een gebruiker die rechtop staat met ontspannen armen. Een therapeut kan een andere hoogte adviseren, afhankelijk van de specifieke behoeften van de cliënt.

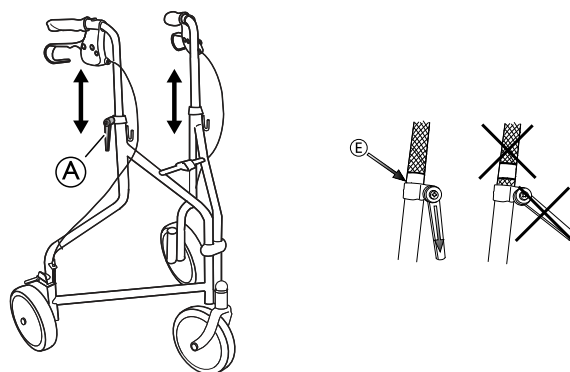

1. Draai de hendel ① los.
2. Stel de handgreep af op de juiste hoogte.
3. Draai de hendel weer vast. Duw op de handgreep om te controleren of deze goed vastzit.
4. Herhaal de procedure aan de andere kant.

Voor een comfortabelere positie van de handen kunt u de handgrepen iets naar binnen draaien. Dankzij het vergrendelmechanisme wordt de maximaal toegestane hoek niet overschreden.



WAARSCHUWING!

– De handgrepen mogen na het draaien niet naar buiten wijzen.

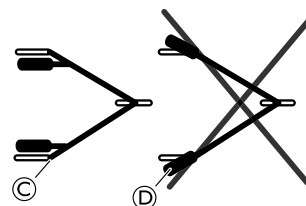

4.5 Lopen



WAARSCHUWING!

Risico op vallen

– Pas op als de wielen op een obstakel stuiten, zoals een stoerprand.

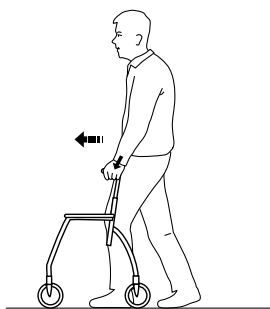

1. Zet het loophulpmiddel een klein stukje voor u neer en zet een stap richting het loophulpmiddel terwijl u de handgrepen vasthoudt ter ondersteuning.

4.6 Op een stoel gaan zitten

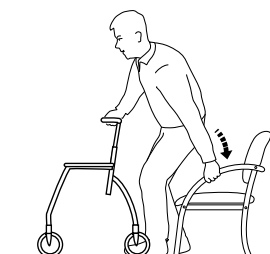

1. Ga met het loophulpmiddel dicht voor de stoel staan zodat u de stoel achter uw benen voelt.
2. Vergrendel beide handremmen van het loophulpmiddel.
3. Pak met uw handen de armleuningen van de stoel vast, leun lichtjes voorover en ga voorzichtig zitten.

4.7 Opstaan vanuit een zittende positie



WAARSCHUWING!

Risico op kantelen

– Gebruik het loophulpmiddel niet om uzelf vanuit een zitpositie omhoog te trekken.

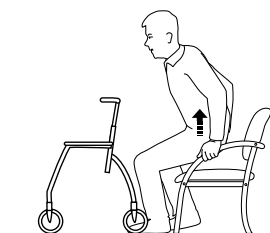

1. Plaats het loophulpmiddel recht voor u en vergrendel beide handremmen.
2. Steun op de armleuningen van uw stoel en duw uzelf voorzichtig omhoog tot u staat.
3. Zodra u stevig staat, kunt u uw handen op de handgrepen van het loophulpmiddel plaatsen.

4.8 De handremmen gebruiken

- 1.
- 2.



1. U kunt remmen door beide remhendels (A) omhoog te trekken.
2. De parkeerremmen treden in werking wanneer u de remhendels (A) helemaal omlaag duwt.



Een hoorbaar geluid geeft aan dat de rem in de juiste stand staat.



Zorg ervoor dat beide remmen in de parkeerstand worden gezet.

3. U kunt de parkeerremmen ontgrendelen door de remhendels omhoog te trekken.

De remwerking aanpassen



WAARSCHUWING!

Risico op verminderd remeffect

– De aanpassing van de rem moet worden uitgevoerd door gekwalificeerd personeel.

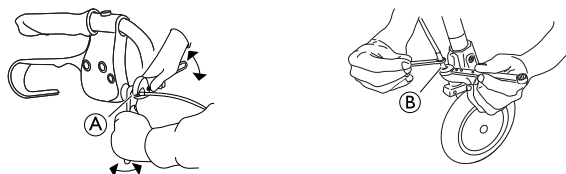

De rem kan worden afgesteld met zowel het handvat (A) of aan de onderzijde met het wieltje (B).



8 mm en 10 mm steeksleutels (niet meegeleverd)

4.9 De tas, het mandje en het werkblad monteren

Tas

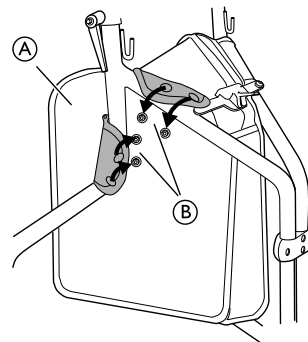

1. Monteer de tas (A) tussen de buizen van het frame.
2. Vouw de bevestigingsflappen (B) over de buizen en maak de knopen dicht.
3. Herhaal de procedure aan de andere kant.

Mand

- 1.

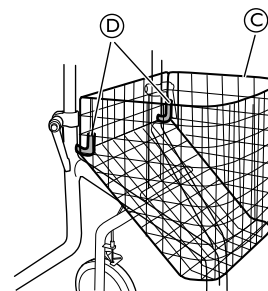

Bevestig het mandje (C) aan de bevestigingshaken (D).

Werkblad

1.

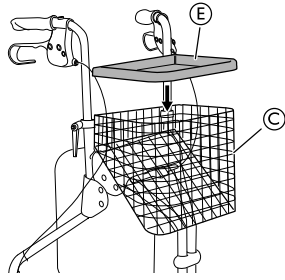

Plaats het werkblad ⑤ boven op het mandje ③.

5 Onderhoud

5.1 Algemene informatie over onderhoud



WAARSCHUWING!

Gevaar voor lichamelijk letsel

- Onderhoud dient minstens eenmaal per jaar plaats te vinden.
- Gebruik het product niet als het defect is.
- Probeer nooit iets zelf te repareren. Neem voor reparaties contact op met uw leverancier.

5.2 Controlelijst voor inspectie

Inspecteer het product regelmatig voor een goede en veilige werking.

- Controleer of alle schroeven en aanpassingen goed vastzitten.
- Controleer of alle handgrepen goed vastzitten. Gebruik het loophulpmiddel niet als de handgrepen loszitten. Instructies voor het wijzigen van handgrepen kunt u opvragen bij uw leverancier of Invacare-vertegenwoordiger.
- Controleer de werking van de remmen. Voor het afstellen van de remmen, zie hoofdstuk 4 *Gebruik, pagina 32*.
- Controleer het frame en belaste onderdelen op barsten.
- Controleer de wielen regelmatig op loszitten, slijtage en beschadiging.
- Zorg dat de wielen vrij zijn van haar, pluisjes en ander vuil.

5.3 Reiniging en desinfectie

Algemene veiligheidsinformatie



LET OP!

Besmettingsgevaar

- Tref voorzorgsmaatregelen voor uw eigen veiligheid en gebruik de juiste beschermingsuitrusting.



BELANGRIJK!

Het gebruik van de verkeerde vloeistoffen of methoden kan het product aantasten of beschadigen.

- Alle gebruikte reinigings- en desinfecteringsmiddelen moeten effectief zijn, met elkaar gecombineerd kunnen worden en de te reinigen materialen beschermen.
- Gebruik nooit bijtende vloeistoffen (zuren, basen enzovoort) of schurende reinigingsmiddelen. We raden u aan een gewoon huishoudelijk reinigingsmiddel zoals vaatwasmiddel te gebruiken, indien in de reinigingsinstructies geen ander middel wordt voorgeschreven.
- Gebruik nooit een oplosmiddel (thinner, aceton en dergelijke) waardoor de structuur van de kunststof kan veranderen of labels kunnen loslaten.
- Zorg altijd dat het product volledig droog is voordat u het weer in gebruik neemt.



Volg voor reiniging en desinfectie in klinische omgevingen of omgevingen voor langdurige zorg de intern ingestelde procedures.

Reinigingsintervallen



BELANGRIJK!

Regelmatig reinigen en desinfecteren zorgt voor een soepele werking, verhoogt de levensduur en voorkomt besmetting.

Reinig en desinfecteer dit product

- regelmatig als het wordt gebruikt;
- voor en na onderhoudswerkzaamheden;
- als het in contact is gekomen met lichaamsvocht;
- voordat een nieuwe gebruiker er gebruik van maakt.

Reinigingsinstructies

Het product kan in een speciale wasmachine of handmatig worden gewassen.

Richt de straal van een hogedrukreiniger of een normale waterslang niet op de lagers, afvoergaten of labels.

De maximale reinigingstemperatuur is 60 °C. Geen stoomreiniger gebruiken.

1. Reinig het loophulpmiddel met een vochtige doek en een mild reinigingsmiddel.
2. Reinig de wielen met een borstel (geen staalborstel).
3. Droog het product af na het reinigen.

Desinfectie

- Neem alle algemeen toegankelijke oppervlakken af met een desinfectiemiddel.



Informatie over aanbevolen desinfectiemiddelen en -methoden vindt u op <https://vah-online.de/en/for-users>.

6 Na gebruik

6.1 Afvoeren

Wij hopen dat u voldoende milieubewust bent om dit product na de levensduur naar een afvalverwerkingsstation te brengen.

Haal het product en de onderdelen ervan uit elkaar, zodat de verschillende materialen afzonderlijk kunnen worden gerecycled.

Gebruikte producten en verpakkingen moeten worden afgevoerd en gerecycled overeenkomstig de wet- en regelgeving voor afvalverwerking in het betreffende land. Neem contact op met uw plaatselijke afvalverwerkingsbedrijf voor meer informatie.

6.2 Geschikt maken voor hergebruik

Dit product is geschikt voor hergebruik. Om het product voor een nieuwe gebruiker gebruiksklaar te maken, voert u de volgende handelingen uit:

- Inspectie
- Schoonmaken en desinfecteren

Zie 5 *Onderhoud*, pagina 35 voor gedetailleerde informatie.

Zorg ervoor dat de gebruikershandleiding samen met het product wordt overhandigd.

Hergebruik het product niet als er schade of afwijkingen zijn geconstateerd.

7 Technische Specificaties

7.1 Afmetingen en gewichten

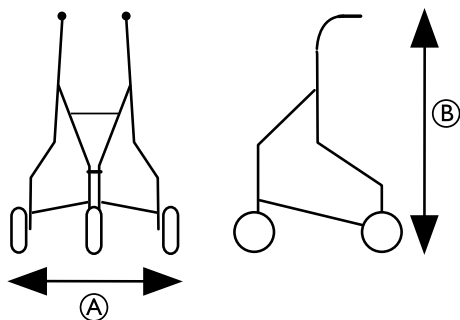

	Delta P429/2, Delta P429/2C
Totale breedte [Ⓐ]	680 mm
Totale hoogte [Ⓑ]	830 – 950 mm
Min. - max. lengte gebruiker	1600 – 1830 mm
Max. gebruikersgewicht ⁶	135 kg
Max. belasting mandje	5 kg
Max. belasting werkblad	5 kg
Maximale belasting van tas	5 kg

7.2 Materiaal

Frame	Staal met polyester poedercoating/verchroomd staal
Handvatten	Verchroomd staal
Handgrepen	PVC
Wielen	Polypropyleen met pedalen van thermoplastisch elastomeer (TPE)
Plastic onderdelen	Materiaal volgens markering (PA, PP, PE)
Schroeven	Staal, roestwerend

6. Deze gewichtslimiet omvat het gewicht van de gebruiker en eventuele extra lading, zoals de inhoud van het mandje.

1 Geral

1.1 Introdução

Este manual de utilização contém informações importantes sobre o manuseamento do produto. Para garantir a segurança durante a utilização do produto, leia atentamente o manual de utilização e siga as instruções de segurança.

Tenha em atenção que este documento pode conter secções não aplicáveis ao seu produto, uma vez que se refere a todos os modelos disponíveis (à data da impressão). Salvo menção em contrário, cada secção deste documento refere-se a todos os modelos do produto.

As configurações e os modelos disponíveis no seu país podem ser encontrados em documentos de venda específicos do país.

A Invacare reserva-se o direito de alterar as especificações do produto sem aviso prévio.

Antes de ler este documento, certifique-se de que tem a versão mais recente. A versão mais recente está disponível no site da Invacare, em formato PDF.

Se o tamanho do tipo de letra no documento impresso for difícil de ler, pode transferir uma versão em PDF do manual a partir do site. A imagem do PDF pode ser ajustada no ecrã para um tamanho de tipo de letra que lhe seja mais cómodo.

Para obter mais informações sobre o produto, por exemplo, avisos de segurança de produtos e retiradas de produtos do mercado, contacte o seu representante da Invacare. Consulte os endereços no final deste documento.

Em caso de incidente grave com o produto, deve informar o fabricante e as autoridades competentes do seu país.

1.2 Símbolos utilizados neste manual

Neste manual, as advertências são indicadas por símbolos. Os símbolos de advertência são acompanhados por um cabeçalho que indica a gravidade do perigo.



ADVERTÊNCIA

Indica uma situação perigosa que, se não for evitada, poderá resultar em morte ou em lesões graves.



CUIDADO

Indica uma situação perigosa que, se não for evitada, poderá resultar em lesões menores ou ligeiras.



IMPORTANTE

Indica uma situação perigosa que, se não for evitada, poderá resultar em danos à propriedade.



Sugestões e recomendações

Sugestões, recomendações e informações úteis para uma utilização eficiente e sem problemas.

1.3 Conformidade

A qualidade é fundamental para o funcionamento da empresa, estando em conformidade com a norma ISO 13485.

Este produto apresenta a marca CE, em conformidade com o Regulamento de dispositivos médicos 2017/745, Classe I. A

data de lançamento deste produto é indicada na declaração de conformidade da CE.

Temos empreendido um esforço contínuo para reduzir ao mínimo o impacto local e global da empresa no ambiente.

Apenas utilizamos materiais e componentes que cumprem a diretiva REACH.

1.4 Vida útil

A vida útil prevista deste produto é de cinco anos, quando o mesmo é utilizado diariamente e em conformidade com as instruções de segurança, intervalos de manutenção e utilização correcta indicados neste manual. A vida útil efectiva pode variar de acordo com a frequência e intensidade de utilização.

1.5 Informações da garantia

Facultamos uma garantia de fabrico para o produto, em conformidade com os nossos Termos e Condições Gerais de Compra nos respetivos países.

As reclamações de garantia só podem ser realizadas através do fornecedor ao qual o produto foi adquirido.

1.6 Limitação de responsabilidade

A Invacare não aceita a responsabilidade por danos decorrentes de:

- Incumprimento das instruções presentes no manual de utilização
- Utilização incorreta
- Desgaste natural devido ao uso
- Montagem ou preparação incorreta pelo comprador ou por terceiros
- Modificações técnicas
- Modificações não autorizadas e/ou utilização de peças sobressalentes desadequadas

2 Segurança

2.1 Informações gerais de segurança



ADVERTÊNCIA!

Risco de lesão grave ou danos

A utilização incorreta deste produto pode causar lesões ou danos.

- Se não compreender as advertências, avisos ou instruções, contacte um profissional de cuidados de saúde ou o fornecedor antes de tentar utilizar este equipamento.
- Não utilize este produto ou qualquer equipamento opcional disponível sem primeiro ler e compreender estas instruções e todo o material de instrução adicional, assim como os manuais de utilização, os manuais de assistência ou os folhetos de instruções fornecidos com este produto ou com equipamento opcional.



ADVERTÊNCIA!

Risco de lesão grave

- A utilização incorreta do produto pode resultar em situações perigosas.
- Não utilize em escadas ou em escadas rolantes.
 - Não se coloque de pé em cima do produto.
 - Tenha cuidado ao caminhar em superfícies inclinadas, escorregadias ou irregulares.
 - Evite caminhar na direção de obstáculos, tanto para trás como para a frente.
 - Não deixe as crianças brincarem com o produto.
 - Não utilize o produto para transportar uma pessoa.
 - Certifique-se de que nenhuma peça de vestuário, como saias compridas, fica presa nas rodas.



ATENÇÃO!

Risco de lesões

- Uma carga desequilibrada ou pesada pode levar à capotagem.
- Não pendure quaisquer cargas, como sacos, no chassi, nos punhos ou nos manípulos.
 - Transporte cargas apenas com o equipamento designado, como uma cesta ou um tabuleiro. Não exceda a carga máxima para o equipamento.
 - A carga total, incluindo o peso do utilizador e qualquer carga adicional, não deve exceder o peso máximo do utilizador.
 - Consulte o capítulo 7 *Características Técnicas*, página 42 para obter informações de carga e do peso máximo do utilizador.



ATENÇÃO!

Risco de lesão

- Peças não originais ou incorretas podem afetar o funcionamento e a segurança do produto.
- Utilize apenas peças originais para o produto em utilização.
 - Devido a diferenças regionais, consulte o site ou o catálogo local da Invacare para obter informações sobre as opções disponíveis ou contacte o seu representante local da Invacare. Consulte os endereços no final deste documento.



ATENÇÃO!

Risco de queimaduras de primeiro grau

- As peças do produto podem aquecer quando são expostas a temperaturas elevadas (acima de 41 °C).
- Tenha cuidado se o produto for exposto a altas temperaturas, por exemplo, a luz solar direta.



IMPORTANTE!

- Existe o risco de danos devido a desgaste, por exemplo, corrosão.
- Não utilize o produto debaixo de água, por exemplo, em piscinas.
 - Não utilize o produto em áreas quentes como saunas.
 - Não armazene o produto em ambientes húmidos ou molhados.

2.2 Etiquetas e símbolos no produto

Placa de características

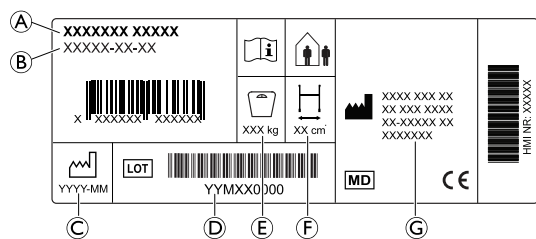

- Ⓐ Nome do produto
- Ⓑ Número de peça
- Ⓒ Data de fabrico
- Ⓓ Número do LOTE
- Ⓔ Peso máximo do utilizador
- Ⓕ Largura máxima
- Ⓖ Morada do fabricante

Símbolos

	Conformidade Europeia		Dispositivo médico
	Fabricante		Ler o manual de utilização
	Data de fabrico		Número de LOTE
	Largura máxima		Peso máximo do utilizador
	Utilização no interior/externo		

3 Descrição geral do produto

3.1 Descrição do produto

O acessório de marcha de três rodas pode ser encartado para armazenamento e transporte. A roda dianteira permite controlar a direção. As rodas traseiras são fornecidas com um sistema de travagem para abrandar e bloquear as rodas. O acessório de marcha é de altura ajustável e pode ser equipado com uma ampla gama de acessórios.

3.2 Utilização prevista

O andarilho destina-se a apoiar uma pessoa durante a marcha, servindo também como assento de descanso.

O peso máximo do utilizador é indicado no capítulo "Dados técnicos" e na etiqueta do produto.

Indicações

O produto destina-se a apoiar e a melhorar uma capacidade de marcha limitada.

A capacidade de marcha restante e a faculdade cognitiva do utilizador têm de ser suficientes para uma utilização segura.

Contraindicações

O produto não foi concebido para ser utilizado por pessoas com perturbações graves do equilíbrio ou da perceção funcional.

Condições e locais permitidos para utilização

Apenas para utilização no interior (em espaços públicos ou privados).

Não deve ser utilizado debaixo de água, por exemplo, em piscinas, nem em espaços quentes, como saunas.

3.3 Indicações de utilização

Indicações

Pessoas com pouca força muscular e/ou equilíbrio, que precisam de apoio adicional durante a marcha. A capacidade de marcha restante e a faculdade cognitiva têm de ser suficientes para uma utilização segura de um acessório de marcha.

Contraindicações

Pessoas com problemas de equilíbrio graves ou perturbações funcionais da perceção.

3.4 Material incluído na entrega

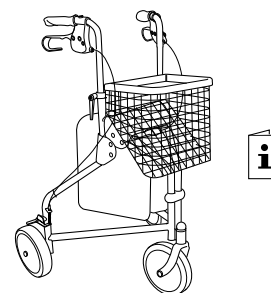

- Andarilho, parcialmente montado
- Cesto, tabuleiro e mala
- Manual de utilização

3.5 Acessórios

Estão disponíveis vários acessórios para este produto (como uma cesta ou saco) e podem ser encontrados nos documentos de vendas específicos do país. Consoante a configuração, os acessórios podem ser pré-montados.

4 Utilização

4.1 Antes da utilização



ATENÇÃO!

Risco de lesões ou danos materiais

- Antes da utilização, verifique a funcionalidade geral do produto.
- Antes da utilização, verifique se o produto apresenta algum defeito.
- Não utilize um produto defeituoso.

A Invacare presume que um profissional de cuidados de saúde fez uma avaliação individual do utilizador para determinar o nível de risco ou os requisitos terapêuticos. Os fornecedores e os prestadores de cuidados avaliaram que o produto fornece o apoio necessário e que os seus ajustes são adequados para o utilizador. O prestador de cuidados e o utilizador foram devidamente formados por um profissional de cuidados de saúde sobre como utilizar o produto de forma correta e segura.

4.2 Montagem do acessório de marcha

Antes da montagem, remova os tampões de plástico dos tubos laterais.

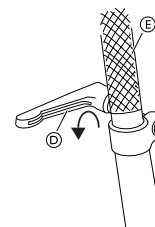
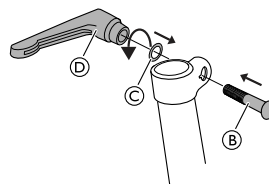

1. Fixe o parafuso ② e a anilha ③. Certifique-se de que o parafuso está fixado desde o interior e entra bem na cavidade do encaixe.
2. Fixe a alavanca de bloqueio ④ no parafuso ②, de modo que fique colocada na parte exterior do tubo.
3. Faça deslizar o manípulo ⑤ para o interior do tubo.
4. Aperte a alavanca de bloqueio ④.

 As alavancas de bloqueio têm de estar a apontar para baixo durante a utilização.

4.3 Encartar e abrir o andarilho

Encartar o andarilho

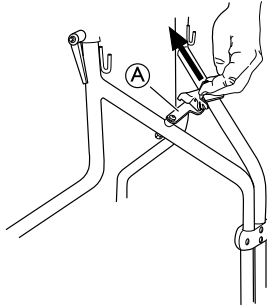

1. Puxe o gancho de segurança ① para cima e para trás.
2. Empurre os manípulos para dentro para encartar o andarilho.



ADVERTÊNCIA!

Risco de trilhadura

– Tenha em atenção o risco de entalar partes do corpo entre as peças do chassis ao encartar o andarilho.

Abrir o andarilho



ADVERTÊNCIA!

Risco de queda

– Certifique-se de que o fecho de segurança está numa posição bloqueada antes de utilizar o andarilho.

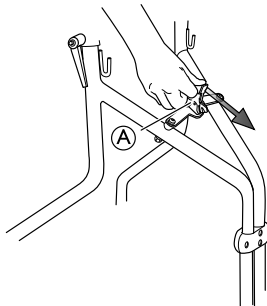

1. Empurre os manípulos para fora para abrir o andarilho.
2. Puxe o gancho de segurança ① para baixo e para a frente para bloquear o andarilho numa posição desdobrada.

4.4 Ajuste da altura do manípulo



ADVERTÊNCIA!

Risco de queda

– Certifique-se sempre de que as alavancas estão bem apertadas para evitar que baixem de forma involuntária.
– Não coloque os manípulos numa posição superior à mais alta permitida, indicada pelas marcas nos tubos.



Altura recomendada: Os manípulos devem ficar posicionados à altura do pulso quando o utilizador está de pé e direito, com os braços relaxados. O terapeuta poderá sugerir alturas diferentes conforme as necessidades específicas do cliente.

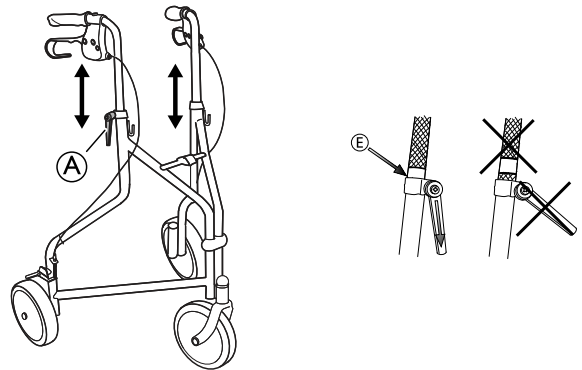

1. Desaperte a alavanca ①.
2. Ajuste o manípulo à altura adequada.
3. Volte a apertar a alavanca. Pressione o manípulo para verificar se está bem ajustado.
4. Repita o procedimento no outro lado.

Para uma posição mais confortável da mão, pode rebater os manípulos de modo a apontarem para dentro. Um mecanismo de bloqueio impede que ultrapasse o ângulo máximo permitido.



ADVERTÊNCIA!

– Não rebata os manípulos de modo a apontarem para fora.

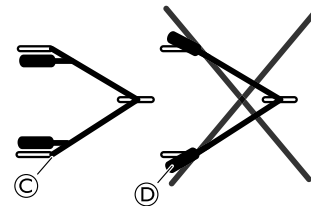

4.5 Marcha



ADVERTÊNCIA!

Risco de queda

– Tenha cuidado se as rodas pararem contra um obstáculo, por exemplo, um passeio.

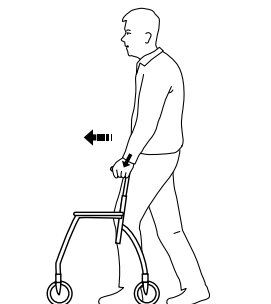

1. Coloque o acessório de marcha ligeiramente à sua frente e dê um passo na sua direção ao mesmo tempo que se apoia nas pegas.

4.6 Sentar-se numa cadeira

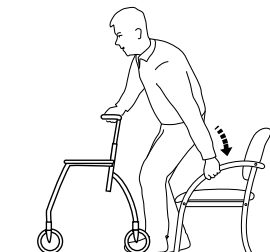

1. Coloque-se em frente da cadeira com o acessório de marcha; a parte de trás das suas pernas deverá tocar na cadeira.
2. Bloqueie ambos os travões de mão do acessório de marcha.
3. Coloque as suas mãos nos braços da cadeira, incline-se ligeiramente para a frente e sente-se com cuidado.

4.7 Colocar-se de pé



ADVERTÊNCIA!

Risco de basculação

– Não utilize o acessório de marcha para se pôr de pé enquanto se levanta.

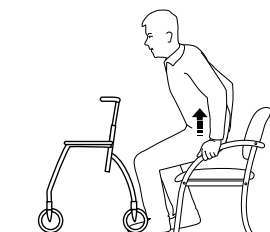

1. Coloque o acessório de marcha à sua frente e bloqueie ambos os travões de mão.
2. Utilize os apoios de braços da cadeira como apoio e levante-se cuidadosamente até ficar de pé.
3. Uma vez levantado e estabilizado nessa posição, transfira as mãos para as pegadas do acessório de marcha.

4.8 Utilizar os travões de mão

- 1.
- 2.



1. Aplique os travões puxando os dois manípulos de travagem **A** para cima.
2. Para aplicar os travões de estacionamento, prima os manípulos de travagem **A** completamente para baixo.

Um estalido sonoro indica que o travão está na posição correta.

É importante colocar os dois travões na posição de estacionamento.

3. Para soltar os travões de estacionamento, puxe os manípulos de travagem para cima.

Ajustar o efeito de travagem



ADVERTÊNCIA!

Risco de efeito de travagem fraco

– O ajuste do travão deve ser realizado por pessoal qualificado.

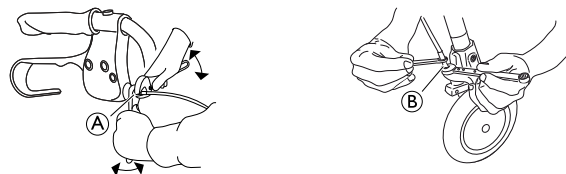

O travão pode ser ajustado pelo manípulo **A** ou por baixo da roda **B**.



Chave inglesa de 8 mm e 10 mm (não incluída)

4.9 Montar a mala, o cesto e o tabuleiro

Mala

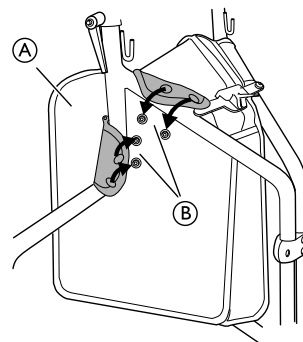

1. Monte a mala **A** entre os tubos do chassis.
2. Dobre as abas de fixação **B** sobre os tubos e fixe os botões.
3. Repita o procedimento no lado oposto.

Cesto

- 1.

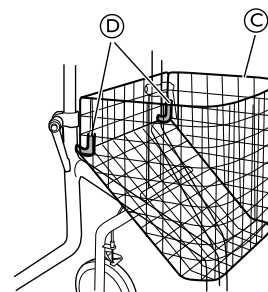

Encaixe o cesto **C** nos ganchos de fixação **D**.

Tabuleiro

- 1.

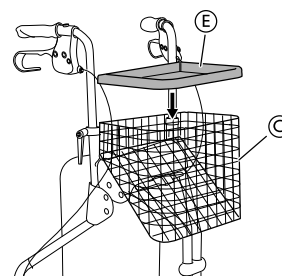

Coloque o tabuleiro **E** na parte superior do cesto **C**.

5 Manutenção

5.1 Informações gerais sobre manutenção



ADVERTÊNCIA!

Risco de lesões

- O procedimento de manutenção deve ser realizado pelo menos uma vez por ano.
- Não utilize um produto defeituoso.
- Não tente reparar o produto. Em caso de necessidade de reparação, contacte o seu fornecedor.

5.2 Lista de verificação da inspeção

Para garantir um bom desempenho e a segurança do produto, inspecione-o regularmente.

- Certifique-se de que todos os parafusos e ajustes estão bem apertados.
- Certifique-se de que as pegas estão apertadas. Se as pegas estiverem soltas, não utilizar o acessório de marcha. As instruções sobre como substituir as pegas podem ser obtidas junto do seu fornecedor ou distribuidor Invacare.
- Verificar o funcionamento do travão. Se for necessário ajustar o travão, consulte o capítulo 4 *Utilização, página 38*.
- Verifique o chassis e as peças carregadas quanto a fissuras.
- Verifique se as rodas estão bem ajustadas ou se apresentam desgaste e danos.
- Assegurar que as rodas não apresentam cabelos, algodão e outros resíduos.

5.3 Limpeza e desinfeção

Informações gerais de segurança



ATENÇÃO!

Risco de contaminação

- Tome precauções pessoais e utilize equipamento de proteção apropriado.



IMPORTANTE!

Métodos ou fluidos errados podem prejudicar ou danificar o produto.

- Todos os agentes de limpeza e desinfetantes utilizados devem ser eficazes, compatíveis entre si e passíveis de proteger os materiais aos quais são aplicados para limpeza.
- Nunca utilize líquidos corrosivos (alcalinos, ácidos, etc.) ou agentes de limpeza abrasivos. Recomendamos um agente de limpeza doméstico normal, como detergente da loiça, se não houver especificações em contrário nas instruções de limpeza.
- Nunca utilize um solvente (diluyente celulósico, acetona, etc.) que altere a estrutura do plástico ou dissolva as etiquetas afixadas.
- Certifique-se sempre de que o produto está completamente seco antes de o pôr novamente em funcionamento.



Para a limpeza e desinfeção em ambientes de cuidados clínicos ou de longa duração, siga os procedimentos internos.

Intervalos de limpeza



IMPORTANTE!

A limpeza e a desinfeção regulares melhoram o funcionamento correto, aumentam a vida útil e evitam a contaminação.

Limpe e desinfete o produto

- regularmente enquanto está a ser utilizado,
- antes e depois de qualquer operação de assistência,
- depois de ter estado em contacto com quaisquer fluidos corporais
- e antes da sua utilização por um novo utilizador.

Instruções de limpeza

O produto pode ser lavado numa máquina de lavar ou à mão.

Ao utilizar um líquido de limpeza a alta pressão ou um jato de água normal, não aponte o jato para os rolamentos, os orifícios de drenagem ou as etiquetas.

A temperatura máxima de limpeza é de 60 °C. Não utilize um aparelho de limpeza a vapor.

1. Limpe o acessório de marcha com um pano húmido e um detergente suave.
2. Limpe as rodas com uma escova (não utilize uma escova metálica).
3. Após lavar, seque o produto.

Desinfeção

- Limpe todas as superfícies geralmente acessíveis com desinfetante.



Pode encontrar informações sobre os desinfetantes e os métodos recomendados em <https://vah-online.de/en/for-users>.

6 Após a utilização

6.1 Eliminação

Seja amigo do ambiente e recicle este produto no fim da respetiva vida útil através das instalações de reciclagem existentes.

Desmonte o produto e os seus componentes, para que os diferentes materiais possam ser separados e reciclados individualmente.

A eliminação e a reciclagem de produtos utilizados e da embalagem devem cumprir as leis e os regulamentos relativos à gestão de resíduos de cada país. Para obter informações, contacte a empresa de gestão de resíduos local.

6.2 Recondicionamento

Este produto é adequado para reutilização. Para o recondicionamento do produto para um novo utilizador, execute as seguintes ações:

- Inspeção
- Limpeza e desinfeção

Para obter informações detalhadas, consulte a secção 5 *Manutenção, página 41*.

Certifique-se de que o manual de utilização é fornecido com o produto.

Se forem detetados danos ou avarias, não reutilize o produto.

7 Características Técnicas

7.1 Dimensões e pesos

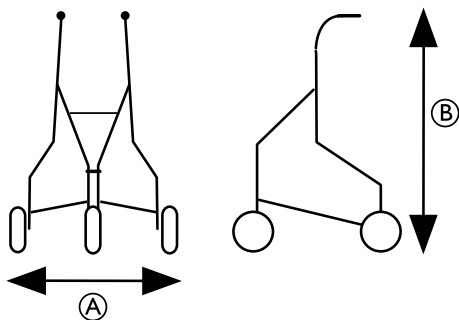

	Delta P429/2, Delta P429/2C
Largura total A	680 mm
Altura total B	830 – 950 mm
Altura máxima/mínima do utilizador	1600 – 1830 mm
Peso máximo do utilizador ⁷	135 kg
Carga máxima do cesto	5 kg
Carga máxima do tabuleiro	5 kg
Carga máxima do saco	5 kg

7.2 Material

Chassis	Aço lacado revestido com poliéster / Aço cromado
Guiadores	Aço cromado
Pegas	PVC (policloreto de vinilo)
Rodas	Polipropileno com revestimentos de TPE
Peças de plástico	Material em conformidade com a marca (PA, PP, PE)
Parafusos	Aço com proteção antiferrugem

It

1 BENDROJI INFORMACIJA

1.1 Įvadas

Šiame naudotojo vadove pateikiama svarbi produkto naudojimo informacija. Tam, kad naudojant produktą būtų užtikrinamas saugumas, atidžiai perskaitykite naudotojo vadovą ir laikykitės saugos instrukcijų.

Atkreipkite dėmesį, kad šiame dokumente gali būti skyrių, kurie nesusiję su jūsų produktu, nes šis dokumentas yra taikomas visiems galimiems modeliams (tuo metu, kai jis atspausdintas). Jeigu nenurodyta kitaip, kiekvienas šio dokumento skyrius taikomas visiems produkto modeliams.

Jūsų šalyje prieinamus modelius ir konfigūracijas galite rasti kiekvienai šaliai skirtuose pardavimo dokumentuose.

„Invacare“ pasilieka teisę be išankstinio įspėjimo pakeisti produktų specifikacijas.

Prieš skaitydami šį dokumentą įsitikinkite, kad turite naujausią jo versiją. Naujausią jo versiją PDF formatu galite rasti „Invacare“ interneto svetainėje.

Jeigu atspausdintą dokumentą sunku skaityti dėl šrifto dydžio, atsisiųskite versiją PDF formatu iš interneto svetainės. Tuomet ekrane galėsite padidinti PDF failo šrifto dydį taip, kad jums būtų patogiau skaityti.

Norėdami gauti daugiau informacijos apie produktą, pvz., įspėjimus apie produkto saugą ir atšauktus produktus, susisiekite su savo „Invacare“ atstovu. Žr. šio dokumento pabaigoje nurodytus adresus.

Jei naudojant produktą įvyksta pavojingas incidentas, praneškite apie tai gamintojui ir kompetentingai institucijai savo šalyje.

1.2 Šiame vadove naudojami simboliai

Šiame naudotojo vadove pateikiami įspėjimai, pažymėti simboliais. Šalia įspėjamojo simbolio pateikiama antraštė nurodo pavojaus lygį.



ĮSPĖJIMAS

Nurodo pavojingą situaciją, kurios neišvengus galima sunki trauma ar net mirtis.



PERSPĖJIMAS

Nurodo pavojingą situaciją, kurios neišvengus galima nedidelė trauma.



SVARBU

Nurodo pavojingą situaciją, kurios neišvengus galima žala nuosavybei.



Patarimai ir rekomendacijos

Naudingi patarimai, rekomendacijos ir informacija, kaip efektyviai ir patogiai naudoti gaminį.

1.3 Atitiktis

Įmonės veikimui svarbiausia yra kokybė, kai dirbama su ISO 13485 disciplinomis.

Gaminys pažymėtas CE ženklu, jis atitinka Medicinos prietaisų reglamente 2017/745 pateiktus I klasės reikalavimus. Gaminio pateikimo rinkai data nurodyta CE atitikties deklaracijoje.

Mes nuolat dirbame siekdami užtikrinti, kad įmonės poveikis aplinkai vietos ir pasaulio mastu būtų sumažintas iki mažiausio.

Naudojame tik REACH direktyvą atitinkančias medžiagas ir komponentus.

1.4 Eksploatacijos trukmė

Tikėtina šio gaminio eksploatacijos trukmė yra penkeri metai, kai gaminys naudojamas kasdien laikantis saugos instrukcijų, techninės priežiūros darbų plano ir priežiūros instrukcijų, aprašytų šiame vadove. Eksploatacijos trukmė priklauso nuo naudojimo dažnumo ir intensyvumo.

1.5 Garantijos informacija

Produktui suteikiama gamintojo garantija, remiantis atitinkamų šalių bendrosiomis verslo nuostatomis ir sąlygomis.

Garantijos reikalavimus pateikti galima tik per tiekėją, iš kurio įsigytas produktas.

1.6 Atsakomybės ribojimas

„Invacare“ nepriima atsakomybės dėl žalos, atsiradusios dėl:

7. Esta limitação de peso inclui o peso do utilizador e a qualquer carga adicional, por exemplo, o conteúdo do cesto.

- naudotojo vadovo nurodymų nesilaikymo;
- netinkamo naudojimo;
- natūralaus nusidėvėjimo ir plyšimo;
- neteisingo sumontavimo arba surinkimo, kurį atliko pirkėjas arba trečioji šalis;
- techninių modifikacijų;
- neįgaliojimų modifikacijų ir / arba netinkamų atsarginių dalių naudojimo.

2 Sauga

2.1 Bendroji saugos informacija



DĖMESIO!

Sunkaus sužalojimo arba sugadinimo pavojus

Netinkamai naudojant šį gaminį kyla pavojus susižaloti arba sugadinti įrangą.

- Jei negalite suprasti įspėjimų, perspėjimų ar instrukcijų, prieš bandydami naudotis šia įranga susisiekite su sveikatos priežiūros specialistu ar paslaugų teikėju.
- Nenaudokite šio produkto ar kitos prieinamos pasirinktinės įrangos, kol iki galo neperskaitėte ir nesupratote šių instrukcijų ir papildomų dokumentų, tokių kaip naudotojo vadovas, aptarnavimo vadovai ar instrukcijų lapai, pateikti su šiuo produktu ar papildoma įranga.



DĖMESIO!

Pavojus sunkiai susižaloti

Netinkamai naudojant gali kilti pavojingų situacijų.

- Nenaudokite ant laiptų ar eskalatorių.
- Nestovėkite ant šio gaminio.
- Esant nuolydžiui, slidžiam arba nelygiam paviršiui vaikščiokite atsargiai.
- Neikite per kliūtis, nei į priekį, nei atbulomis.
- Neleiskite su gaminiu žaisti vaikams.
- Nenaudokite gaminio kitam asmeniui transportuoti.
- Žiūrėkite, kad į ratus neįsispainiotų drabužiai, tokie kaip ilgas sijonas.



ATSARGIAI!

Pavojus susižaloti

Dėl nesubalansuotos arba didelės apkrovos galima apsiversti.

- Ant rėmo, stūmimo rankenų ar rankenėlių nekabinkite jokių svorių, tokių kaip krepšiai.
- Daiktus dėkite tik į tam skirtus įtaisus, tokius kaip krepšys ar padėklas. Neviršykite maksimalios įrangos apkrovos.
- Bendroji apkrova, įskaitant naudotojo svorį ir bet kokį papildomą svorį, neturi viršyti maksimalaus naudotojo svorio.
- Informacijos apie maksimalų naudotojo svorį ir apkrovą žr. skyriuje 7 *Techniniai Duomenys*, 47. *psl.*



ATSARGIAI!

Pavojus susižaloti

Neoriginalios arba netinkamos dalys gali turėti įtakos šio gaminio veikimui ir saugai.

- Naudokite tik šiam gaminiui skirtas originalias dalis.
- Kadangi esama regioninių skirtumų, informacijos apie galimus variantus ieškokite vietiniame „Invacare“ kataloge ar interneto svetainėje arba susisiekite su vietiniu „Invacare“ atstovu. Žr. šio dokumento pabaigoje nurodytus adresus.



ATSARGIAI!

Pirmojo laipsnio nudegimo rizika

Aukštoje temperatūroje (virš 41 °C) gaminio dalys gali įkaisti.

- Būkite atsargūs, jeigu gaminys buvo paliktas aukštoje temperatūroje, pvz., tiesioginėje saulėkaitoje.



SVARBU!

Dėl nusidėvėjimo, pvz., korozijos, galimi apgadainimai.

- Nenaudokite gaminio po vandeniui, pvz., baseine.
- Nenaudokite gaminio ten, kur karšta, pvz., saunoje.
- Nelaiykite gaminio ten, kur šlapia arba drėgna.

2.2 Ant gaminio esančios etiketės ir simboliai

Identifikavimo etiketė

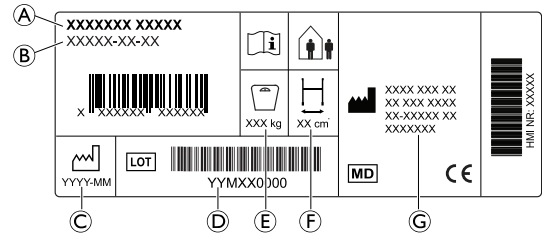

- Ⓐ Gaminio pavadinimas
- Ⓑ Dalies numeris
- Ⓒ Pagaminimo data
- Ⓓ Partijos numeris
- Ⓔ Maksimalus naudotojo svoris
- Ⓕ Maksimalus plotis
- Ⓖ Gamintojo adresas

Simboliai

	Europinė atitiktis		Medicinos priemonė
	Gamintojas		Skaitykite naudotojo vadovą
	Pagaminimo data		Partijos numeris
	Maksimalus plotis		Maksimalus naudotojo svoris
	Naudojimas patalpoje / lauke		

3 Gaminio apžvalga

3.1 Gaminio aprašymas

Tiratę vaikštynę galima sulankstyti laikymo ir transportavimo tikslais. Priekinis ratas yra varomas. Galiniai ratai turi įrengtą stabdymo sistemą, skirtą greičio mažinimui ir ratų fiksavimui. Vaikštyinės aukštis yra reguliuojamas; prie jos galima pritvirtinti įvairių priedų.

3.2 Paskirtis

Vaikštynę yra skirta prisilaikyti vaikstant.

Vaikštynę yra skirta naudoti tik patalpose.

Naudotojo svoris negali viršyti maksimalaus naudotojo svorio, nurodyto gaminio etiketėje ir skyriuje 7 *Techniniai Duomenys*, 47. *psl.*

3.3 Naudojimo indikacijos

Indikacijos

Asmenys, kurių susilpnėję raumenys ir (arba) sutrikusi pusiausvyra ir kuriems vaikstant reikia papildomos atramos. Norint saugiai naudotis vaikštynėse būtini pakankamai likę vaikščiojimo ir pažintiniai gebėjimai.

Kontraindikacijos

Asmenys su rimtais pusiausvyros sutrikimais arba funkciniais suvokimo sutrikimais.

3.4 Tiekiami elementai

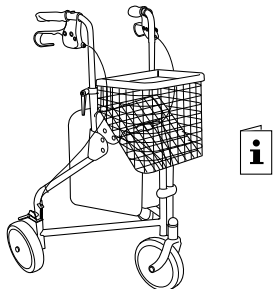

- Vaikštynė, iš dalies sumontuota
- Krepšys, padėklas ir maišas
- Naudotojo vadovas

3.5 Priedai

Yra įvairių šio gaminio priedų, tokių kaip krepšys / maišelis; informacijos apie juos ieškokite konkrečios šalies pardavimo dokumentuose. Priklausomai nuo gaminio sąrankos, kai kurie priedai gali būti jau pritvirtinti.

4 Naudojimas

4.1 Prieš naudodami



ATSARGIAI!

Susižalojimo arba turto apgadinimo rizika

- Prieš naudojimą patikrinkite bendrąjį gaminio veikimą.
- Prieš naudojimą patikrinkite, ar nėra gaminio defektų.
- Gaminio su defektais nenaudokite.

„Invacare“ remiasi prielaida, kad sveikatos priežiūros specialistas individualiai įvertino naudotoją, kad nustatytų rizikos lygį ar terapijos reikalavimus. Tiekėjai ir slaugytojai nustatė, kad gaminys užtikrina reikiamą atramą ir kad jis sureguliuotas taip, kaip tinka naudotojui. Sveikatos priežiūros specialistai tinkamai apmokė slaugytoją ir naudotoją, kaip tinkamai ir saugiai naudotis šiuo gaminiu.

4.2 Vaikštynės surinkimas

Prieš surinkimą nuo šoninių vamzdžių nuimkite plastikinius gaubtelius.

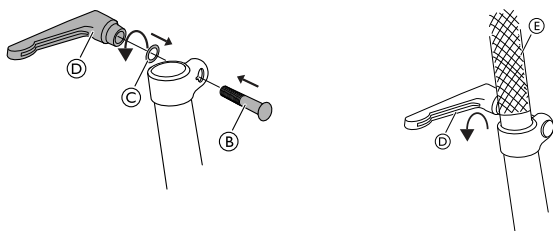

1. Pritvirtinkite varžtą B ir poveržlę C. Pasirūpinkite, kad varžtas būtų įsuktas iš vidaus ir įstumtas į jungties angą.
2. Fiksavimo svirtį D prie varžto B pritvirtinkite taip, kad ji būtų vamzdžio išorėje.

3. Rankeną E įstumkite į vamzdį.
4. Priveržkite fiksavimo svirtį D.



Naudojant fiksavimo svirtys turi būti nukreiptos žemyn.

4.3 Vaikštynės sulankstymas ir išlankstymas

Vaikštynės sulankstymas

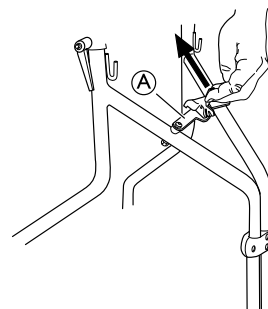

1. Patraukite saugos fiksatorių A aukštyn ir atgal.
2. Norėdami sulankstyti vaikštynę, pastumkite rankenas vidun.



DĖMESIO!

Suspaudimo pavojus

- Atkreipkite dėmesį, kad lankstydami vaikštynę galite susispausti kūno dalis tarp rėmo dalių.

Vaikštynės išlankstymas



DĖMESIO!

Pavojus nukristi

- Prieš naudodami vaikštynę įsitikinkite, kad apsauginis fiksatorius užfiksuotas.

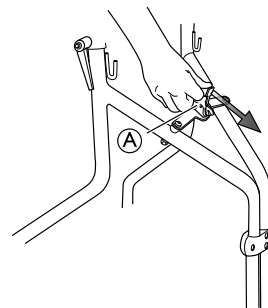

1. Norėdami išlankstyti vaikštynę, pastumkite rankenas į išorę.
2. Patraukite apsauginį fiksatorių A žemyn ir atgal, kad užfiksuotumėte išlankstytą vaikštynę.

4.4 Rankenos aukščio reguliavimas



DĖMESIO!

Pavojus nukristi

- Visada patikrinkite, ar svirtys gerai pritvirtintos, kad rankena netyčia nenusileistų.
- Rankenų nekelkite virš aukščiausios leistinos padėties, pažymėtos ant vamzdžių.



Rekomenduojamas aukštis: Rankenos turi būti riešų aukštyje stovint tiesiai, atsipalaidavus rankas. Gydytojas gali pasiūlyti kitą aukštį atsižvelgdamas į kliento poreikius.

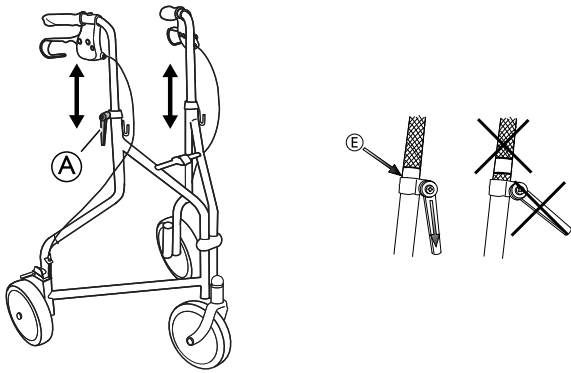

1. Atlaisvinkite svirtį A.
2. Nustatykite reikiamą rankenos aukštį.
3. Vėl priveržkite svirtį. Paspauskite rankeną ir taip patikrinkite, ar ji gerai pritvirtinta.
4. Tą patį padarykite kitoje pusėje.

Kad rankoms būtų patogiau, galite rankenas pasukti taip, kad jos būtų nukreiptos į vidų. Fiksavimo mechanizmas neleis pasukti jų didesniu kampų nei maksimalus leistinasis kampas.



DĖMESIO!

– Nenukreipkite rankenų į išorę.

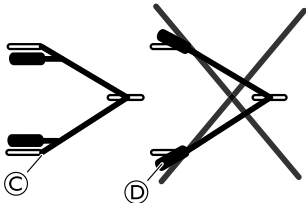

4.5 Vaikščiojimas



DĖMESIO!

Pavojus nukristi

– Būkite atsargūs, jeigu ratai atsirėmė į kliūtį, pvz., šaligatvio kraštą.

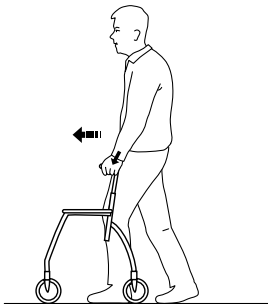

1. Vaikštynę perkelkite šiek tiek prieš save ir, laikydami už rankenų, ženkite žingsnį į priekį.

4.6 Kaip atsisėsti ant kėdės

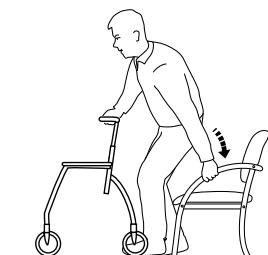

1. Atsistokite priešais kėdę su vaikštyne; užpakalinė jūsų blauzdų pusė turi liestis prie kėdės.
2. Užfiksuokite abu vaikštyinės rankinius stabdžius.
3. Rankomis atsiremkite į kėdės ranktūrius, šiek tiek pasilenkite į priekį ir atsargiai atsisėskite.

4.7 Kaip atsistoti



DĖMESIO!

Pavojus apsisverti

– Nenaudokite vaikštyinės kaip atramos bandydami atsistoti iš sėdimosios padėties.

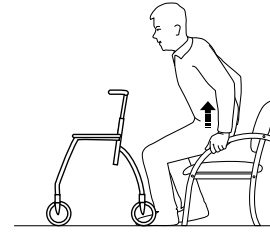

1. Vaikštynę pasistatykite priešais save ir užfiksuokite abu rankinius stabdžius.
2. Atsargiai stokitės, prisilaikydami kėdės ranktūrių.
3. Kai atsistosite ir jausitės stabiliai, tuomet galite įsikibti į vaikštyinės rankenas.

4.8 Rankinių stabdžių naudojimas

- 1.
- 2.

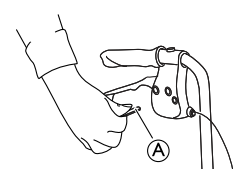
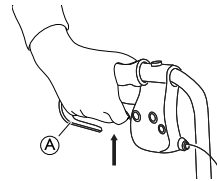

1. Nuspauskite stabdžius traukdami abi stabdžių rankenėles A aukštyn.
2. Nuspauskite stovėjimo stabdžius nuspausdami stabdžių rankenėles A iki galo žemyn.



Aiškliai girdimas garsas rodo, kad stabdžio padėtis tinkama.



Svarbu, kad abu stabdžiai būtų stovėjimo padėtyje.

3. Norėdami stovėjimo stabdžius atleisti, patraukite rankenėles aukštyn.

Stabdymo stiprumo reguliavimas



DĖMESIO!

Silpno stabdymo pavojus

– Stabdžius reguliuoti turi kvalifikuotas specialistas.

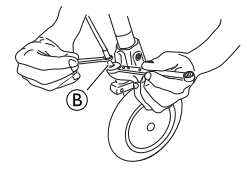
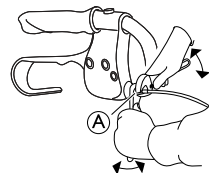

Stabdžius galima reguliuoti tiek rankenėle A, tiek žemiau rato B.



8 mm ir 10 mm veržliaraktis (nepridėtas)

4.9 Maišo, krepšio ir padėklo montavimas

Maišas

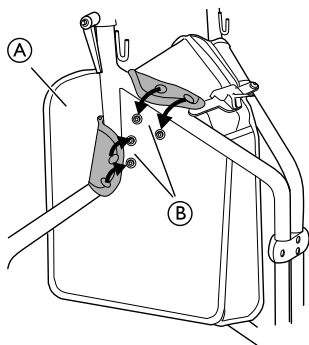

1. Padėkite maišą A tarp rėmo vamzdžių.
2. Užlenkite tvirtinamuosius sparnelius B virš vamzdžių ir užspauskite sagas.
3. Tą patį padarykite priešingoje pusėje.

Krepšys

- 1.

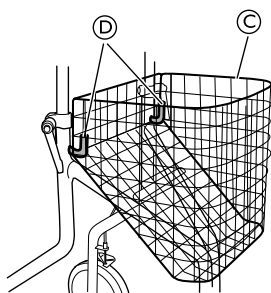

Pritvirtinkite krepšį C prie tvirtinamųjų kabliukų D.

Padėklas

- 1.

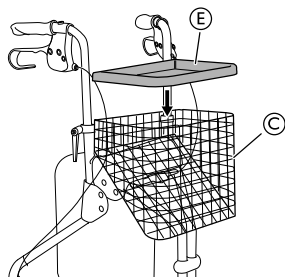

Uždėkite padėklą E ant krepšio C.

5 Techninė priežiūra

5.1 Bendroji priežiūros informacija



DĖMESIO!

Pavojus susižaloti

- Techninė priežiūra turi būti atliekama mažiausiai kartą per metus.
- Gaminio su defektais nenaudokite.
- Nebandykite taisyti patys. Dėl taisymo kreipkitės į tiekėją.

5.2 Tikrinimo kontrolinis sąrašas

Gaminį reguliariai tikrinkite, kad nenukentėtų jo eksploatacinės savybės ir saugumas.

- Patikrinkite, ar gerai užveržti visi varžtai ir reguliuojamos dalys.
- Patikrinkite, ar neatsilaisvinusios rankenos. Jei rankenos kliba, vaikštytynės nenaudokite. Instrukcijų, kaip keisti rankenas, galite teirautis tiekėjo arba „Invacare“ platintojo.

- Patikrinkite, ar veikia stabdys. Jeigu reikia pareguliuoti stabdžius, žr. skyrių 4 *Naudojimas, 44. psl.*
- Patikrinkite, ar nėra įtrūkimų rėme ir dalyse, kurias veikia apkrova.
- Patikrinkite, ar gerai pritvirtinti, nesusedėję ir neapgadinti ratai.
- Įsitinkite, kad ant ratukų nėra plaukų, pūkelių ir kitokių apnašų.

5.3 Valymas ir dezinfekavimas

Bendroji saugos informacija



ATSARGIAI!

Užteršimo rizika

- Imkitės atsargumo priemonių ir naudokite tinkamas apsaugos priemones.



SVARBU!

- Valant netinkamais skysčiais ar netinkamu būdu galima pažeisti arba sugadinti gaminį.
- Visos naudojamos valymo priemonės ir dezinfekantai turi būti veiksmingi, suderinami vienas su kitu ir nekenkti valomoms medžiagoms.
 - Nenaudokite korozinių skysčių (šarmų, rūgšties ir pan.) arba abrazyvinių valymo priemonių. Jei valymo instrukcijose nenurodyta kitaip, rekomenduojame naudoti paprastą buitinę valymo priemonę, pvz., indų plovimo skystį.
 - Nenaudokite tirpiklių (celiuliozės skiediklio, acetono ir pan.), kurie gali pakeisti plastiko struktūrą arba ištirpdyti priklijuotas etiketes.
 - Prieš pakartotinai naudodami gaminį atidžiai patikrinkite, ar jis visiškai sausas.



Jei reikia valyti ir dezinfekuoti klinikinėje ar ilgalaikės priežiūros aplinkoje, vadovaukitės vidaus procedūromis.

Valymo intervalai



SVARBU!

- Reguliariai valant ir dezinfekuojant užtikrinamas sklandus veikimas, padidinama eksploataavimo trukmė ir apsaugoma nuo užteršimo.
- Valykite ir dezinfekuokite gaminį
- reguliariai, kai jis naudojamas,
 - prieš ir po bet kokios techninės priežiūros procedūros,
 - kai jis buvo susilietęs su kūno skysčiais,
 - prieš naudodami jį naujam naudotojui.

Valymo instrukcijos

Gaminį galima skalbti skalbyklėje arba rankomis.

Jeigu plaunate aukšto slėgio valymo įrenginiu arba įprasta vandens srove, srovės nenukreipkite į guolius, nuotėkio angas ar etiketes.

Maksimali plovimo temperatūra – 60 °C. Nenaudokite valymo garais aparato.

1. Vaikštytynę nušluostykite drėgna šluoste ir švelniu plovikliu.
2. Ratus valykite šepečiu (bet ne vieliniu šepečiu).
3. Nuvalę gaminį nusauskite.

Dezinfekavimas

- Visus bendrai prieinamus paviršius nušluostykite su dezinfekavimo priemone.



Informacija apie rekomenduojamas dezinfekavimo priemones ir metodus pateikiama interneto svetainėje <https://vah-online.de/en/for-users>.

6 Po naudojimo

6.1 Išmetimas

Tausokite aplinką ir pasibaigus šio gaminio eksploatacijai atiduokite jį perdirbti perdirbimo įmonei.

Išardykite gaminį ir jo dalis, kad galėtumėte atskirti skirtingas medžiagas ir jas būtų galima atskirai perdirbti.

Panaudoti gaminiai ir pakuotės turi būti išmetami ir perdirbami laikantis konkrečioje šalyje galiojančių atliekų apdorojimo teisės aktų ir taisyklių. Norėdami gauti daugiau informacijos, kreipkitės į vietos atliekų tvarkymo įmonę.

6.2 Atnaujinimas

Gaminys gali būti naudojamas pakartotinai. Atnaujinkite gaminį kitam naudotojui atlikdami toliau nurodytus veiksmus:

- Tikrinimas
- Valymas ir dezinfekavimas

Norėdami gauti išsamios informacijos, žr. skyrių 5 *Techninė priežiūra*, 46. psl.

Pasirūpinkite, kad perduodant gaminį kitam naudotojui, naudotojo vadovas taip pat būtų perduodamas.

Jei aptinkama kokių nors pažeidimų ar gedimų, gaminio pakartotinai nenaudokite.

7 Techniniai Duomenys

7.1 Matmenys ir svoris

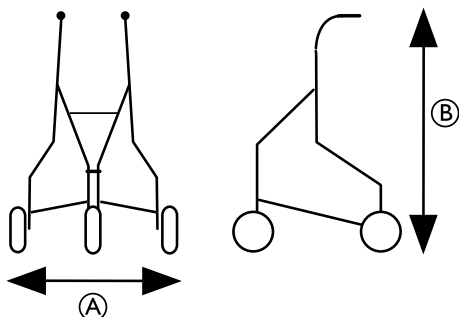

	„Delta P429/2“, „Delta P429/2C“
Bendras plotis (A)	680 mm
Bendras aukštis (B)	830–950 mm
Naudotojo ūgis (min.–maks.)	1600–1830 mm
Maks. naudotojo svoris ⁸	135 kg
Maks. krepšio apkrova	5 kg
Maks. padėklo apkrova	5 kg
Maks. maišo apkrova	5 kg

7.2 Medžiaga

Rėmas	Poliesterio milteliais dengtas plienas / chromu dengtas plienas
Ant stiebo esančios rankenos	Chromu dengtas plienas
Rankenos	PVC

Ratukai	Polipropenas su termoplastinio elastomero protektoriumi
Plastikinės dalys	Ženklavimo informacijoje nurodyta medžiaga (PA, PP, PE)
Varžtai	Nerūdijantysis plienas

IV

1 Vispārīga informācija

1.1 Ievads

Šī lietotāja rokasgrāmata satur svarīgu informāciju par izstrādājuma lietošanu. Lai garantētu drošību izstrādājuma lietošanas laikā, uzmanīgi izlasiet lietotāja rokasgrāmatu un ievērojiet drošības norādījumus.

Nemiet vērā, ka noteiktas šī dokumenta sadaļas var neattiekties uz jūsu iegādāto izstrādājumu, jo šis dokuments attiecas uz visiem izdošanas laikā pieejamajiem modeļiem. Ja nav norādīts citādi, ikviens šī dokumenta sadaļa attiecas uz visiem izstrādājuma moduļiem.

Konkrētā valstī pieejamie modeļi un konfigurācijas versijas ir norādīti valstij raksturīgajos pārdošanas dokumentos.

Uzņēmums „Invacare” patur tiesības bez papildu brīdinājuma mainīt izstrādājuma tehniskos datus.

Pirms šī dokumenta lasīšanas pārliecinieties, ka jums ir pieejama jaunākā versija. Jaunāko versiju PDF formātā atradīsiet „Invacare” vietnē.

Ja burtu izmēra dēļ jums ir grūti salasīt drukāto dokumentu, no vietnes varat to lejupielādēt PDF formātā. Jūs varēsiet mērot PDF dokumentu ekrānā, lai skatītu to ar sev piemērotāko burtu izmēru.

Lai iegūtu plašāku informāciju par izstrādājumu, piemēram, tā drošības paziņojumiem un atsaukšanu, sazinieties ar vietējo „Invacare” pārstāvi. Skatiet adreses šī dokumenta beigās.

Ja izstrādājumam ir radies nopietns atgadījums, ir jāinformē ražotājs un savas valsts kompetentā iestāde.

1.2 Šajā rokasgrāmatā izmantotie simboli

Šajā lietotāja rokasgrāmatā brīdinājumi ir apzīmēti ar simboliem. Brīdinājuma simboliem ir pievienots nosaukums, kas norāda uz bīstamības pakāpi.



BRĪDINĀJUMS

Norāda uz potenciāli bīstamu situāciju, kas, ja netiek novērsta, var izraisīt nopietnas traumas vai nāvi.



UZMANĪBU!

Norāda uz potenciāli bīstamu situāciju, kas, ja netiek novērsta, var izraisīt nelielas vai nenozīmīgas traumas.



SVARĪGI!

Norāda uz potenciāli bīstamu situāciju, kas, ja netiek novērsta, var izraisīt īpašuma bojājumus.



Padomi un ieteikumi

Noderīgi padomi, ieteikumi un informācija, kas nodrošina efektīvu lietošanu bez problēmām.

1.3 Atbilstība

Strādājot saskaņā ar standartu ISO 13485, kvalitāte ir būtiska uzņēmuma darbības daļa.

8. Šis svorio apribojimas apima ir naudotojo svorj, ir bet kokj papildomaj svorj, pvz., krepšio turinj.

Šim izstrādājumam ir CE marķējums saskaņā ar Medicīnas ierīču Regulu 2017/745 par 1. klases medicīnas ierīcēm. Šī izstrādājuma izlaidšanas datums ir norādīts CE atbilstības deklarācijā.

Mēs nepārtraukti tiecamies panākt, ka uzņēmuma ietekme uz vidi ir samazināta līdz minimumam gan vietējā, gan pasaules mērogā.

Mēs izmantojam tikai tādus materiālus un sastāvdaļas, kas atbilst Regulai par ķīmikāliju reģistrēšanu, vērtēšanu, licencēšanu un ierobežošanu (REACH).

1.4 Darbmūžs

Ja šis izstrādājums tiek lietots ikdienā un atbilstoši šajā rokasgrāmatā sniegtajiem drošības norādījumiem, apkopes intervāliem un pareizas lietošanas nosacījumiem, tā paredzamais darbmūžs ir 5 gadi. Faktiskais izstrādājuma darbmūžs var atšķirties atkarībā no lietošanas biežuma un intensitātes.

1.5 Garantijas informācija

Mēs sniedzam ražotāja garantiju izstrādājumam saskaņā ar mūsu uzņēmējdarbības vispārējiem noteikumiem un nosacījumiem, kas ir spēkā attiecīgajās valstīs.

Garantijas prasības var izvirzīt tikai ar tā pakalpojumu sniedzēja starpniecību, no kura ieguvāt izstrādājumu.

1.6 Atbildības ierobežojums

Uzņēmums "Invacare" neuzņemas atbildību par bojājumiem, kuru iemesls ir:

- lietotāja rokasgrāmatā sniegto norādījumu neievērošana;
- nepareiza lietošana;
- dabīgs nolietojums;
- nepareiza montāža vai uzstādīšana, ko veicis pircējs vai kāda trešā puse;
- tehniskas modifikācijas;
- nesankcionētas modifikācijas un/vai neatbilstošu rezerves daļu izmantošana.

2 Drošība

2.1 Vispārīga drošības informācija



BRĪDINĀJUMS!

Nopietnu traumu vai izstrādājumu bojājumu risks

Šī izstrādājuma nepareiza lietošana var izraisīt traumas vai bojājumus.

- Ja neizprotat brīdinājumus, piesardzības ziņojumus vai norādījumus, pirms iekārtas lietošanas, lūdz, sazinieties ar veselības aprūpes speciālistu vai pakalpojumu sniedzēju.
- Pirms izmantojat šo izstrādājumu vai jebkādu citu pieejamo papildu aprīkojumu, jums pilnībā jāizlasa un jāizprot šīs instrukcijas un jebkādas papildu instrukcijas, piemēram, lietotāja rokasgrāmatas, apkopes rokasgrāmatas, instrukciju lapas, kas iekļautas šī izstrādājuma vai papildu aprīkojuma komplektācijā.



BRĪDINĀJUMS!

Nopietnu traumu gūšanas risks

- Nepareiza lietošana var izraisīt bīstamas situācijas.
- Neizmantojiet to uz kāpnēm vai eskalatoriem.
 - Nestāviet uz izstrādājuma.
 - Ievērojiet piesardzību, pārvietojoties pa slīpām, slidenām vai nelīdzenām virsmām.
 - Centieties neiet pret šķēršļiem — gan uz priekšu, gan atpakaļ.
 - Neļaujiet bērniem rotaļāties ar izstrādājumu.
 - Nelietojiet izstrādājumu personas transportēšanai.
 - Nodrošiniet, ka neviens apgērba veids, piemēram, gari svārkī, neiesprūst riteņos.



UZMANĪBU!

Traumu gūšanas risks

- Nelīdzsvarota vai smaga krava var radīt apgāšanos.
- Nekariniet nekādu slodzi, piemēram, somas, uz rāmja, stumšanas rokturiem vai rokturiem.
 - Pārvietojiet priekšmetus tikai ar nozīmēto aprīkojumu, piemēram, grozu vai paplāti. Nepārsniedziet maksimālo aprīkojuma slodzi.
 - Kopējā slodze, tostarp lietotāja svars un papildu slodze, nedrīkst pārsniegt maksimālo lietotāja svaru.
 - Skatiet nodaļu 7 *Tehniskie Dati*, 52. lpp, kur minēts lietotāja svars un slodzes informācija.



UZMANĪBU!

Traumu gūšanas risks

- Neoriģinālas vai nepareizas detaļas var ietekmēt izstrādājuma funkciju un drošību.
- Lietotajam izstrādājumam izmantojiet tikai oriģinālās detaļas.
 - Reģionālo atšķirību dēļ informāciju par pieejamām opcijām skatiet vietējā "Invacare" katalogā vai tīmekļa vietnē vai sazinieties ar vietējo Invacare pārstāvi. Skatiet adreses šī dokumenta beigās.



UZMANĪBU!

Pirmās pakāpes apdegumu risks

- Izstrādājuma daļas ārēju siltuma avotu tuvumā var uzkarst līdz augstai temperatūrai (virs 41 °C).
- Esiet uzmanīgs, ja izstrādājums tiek pakļauts augstai temperatūrai, piemēram, tiešai saules gaismai.



SVARĪGI!

- Pastāv bojājumu risks nodiluma, piemēram, korozijas dēļ.
- Nelietojiet šo izstrādājumu zem ūdens, piemēram, baseinos.
 - Nelietojiet šo izstrādājumu karstās vietās, piemēram, saunās.
 - Neuzglabājiet izstrādājumu slapjumā vai mitrā vidē.

2.2 Izstrādājuma uzlīmes un simboli

Identifikācijas uzlīme

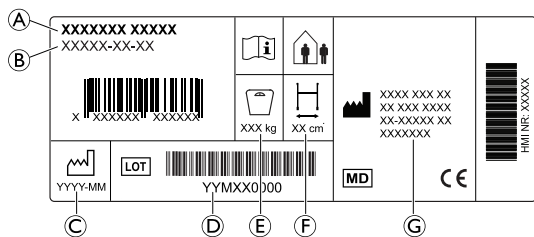

- Ⓐ Produkta nosaukums
Ⓑ Daļas numurs
Ⓒ Ražošanas datums
Ⓓ SĒRIJAS numurs
Ⓔ Maksimālais lietotāja svars
Ⓕ Maksimālais platums
Ⓖ Ražotāja adrese

Simboli

	Eiropas atbilstība		Medicīnas ierīce
	Ražotājs		Skatīt lietotāja rokasgrāmatu
	Ražošanas datums		Eiropas preču numerācijas (LOT) kods
	Maksimālais platums		Maksimālais lietotāja svars
	Izmantošanai iekštelpās/ārpus telpām		

3 Izstrādājuma pārskats

3.1 Izstrādājuma apraksts

Trīs riteņu staigāšanas palīgīdzekļi var salocīt uzglabāšanai un transportēšanai. Priekšējais ritenis ir stūrējošais ritenis. Aizmugurējie riteņi ir aprīkoti ar bremžu sistēmu palēnināšanai un riteņu bloķēšanai. Staigāšanas palīgīdzekļim ir pielāgojams augstums, un tas ir pieejams dažādos izmēros, un to var aprīkot ar plašu piederumu klāstu.

3.2 Paredzētā lietošana

Staigāšanas palīgīdzeklis ir paredzēts, lai sniegtu atbalstu personai pārvietošanās laikā.

Staigāšanas palīgīdzeklis ir paredzēts tikai lietošanai telpās.

Lietotāja svars nedrīkst pārsniegt maksimālo lietotāja svaru, kā norādīts uz izstrādājuma marķējuma un nodaļā 7 *Tehniskie Dati*, 52. lpp.

3.3 Lietošanas norādījumi

Norādījumi

Personas ar traucētu muskuļu spēku un/vai līdzsvaru, kuriem staigāšanas laikā ir nepieciešams papildu atbalsts. Pieejamajām staigāšanas un kognitīvajām spējām ir jābūt pietiekamām staigāšanas palīgīdzekļa drošai lietošanai.

Kontrindikācijas

Personas ar smagiem līdzsvara traucējumiem vai funkcionāliem uztveres traucējumiem.

3.4 Komplekta saturs

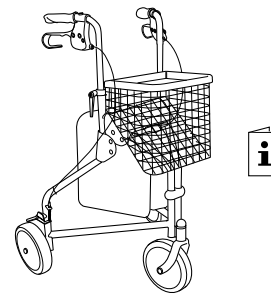

- Rolators, daļēji samontēts
- Grozs, paplāte un soma
- Lietotāja rokasgrāmata

3.5 Piederumi

Šim izstrādājumam ir dažādi piederumi, piemēram, grozs/soma, un tie ir pieejami valstij raksturīgajos pārdošanas dokumentos. Atkarībā no konfigurācijas piederumus var iepriekš uzmontēt.

4 Lietošana

4.1 Pirms lietošanas



UZMANĪBU!

Traumu gūšanas vai īpašuma bojājumu risks

- Pirms lietošanas pārbaudiet izstrādājuma vispārīgo funkcionalitāti.
- Pirms pirmās lietošanas reizes pārbaudiet, vai izstrādājumam nav defektu.
- Nelietojiet bojātu izstrādājumu.

“Invacare” pieņem, ka veselības aprūpes speciālists ir veicis lietotāja individuālo novērtējumu, lai noteiktu lietotāja riska līmeni vai terapijas prasības. Pakalpojumu sniedzēji un aprūpētāji ir noteikuši, ka produkts garantē nepieciešamo atbalstu un tā pielāgojumi ir piemēroti lietotājam. Veselības aprūpes speciālists ir atbilstoši apmācījis aprūpētāju un lietotāju, kā pareizi un droši izmantot produktu.

4.2 Staigāšanas palīgīdzekļa montēšana

Pirms montāžas noņemiet sānu cauruļu plastmasas vāciņus.

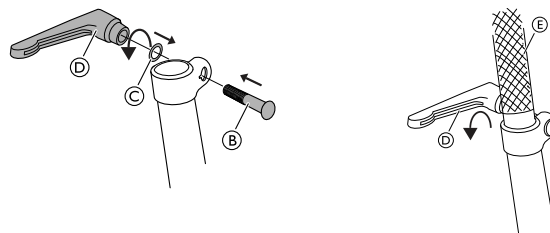

1. Piestipriniet skrūvi Ⓑ un starplikus Ⓒ. Nodrošiniet, ka skrūves tiek ievietots no iekšpuses un ieguļ savienojuma dobumā.
2. Piestipriniet fiksācijas sviru Ⓓ uz skrūves Ⓑ, lai tā būtu stieņa ārpusē.
3. Bīdiet rokturi Ⓔ stienī.
4. Pievelciet fiksācijas sviru Ⓓ.



Lietošanas laikā fiksācijas svirām jābūt vērstām uz leju.

4.3 Rolatora salocīšana un atlocīšana

Rolatora salocīšana

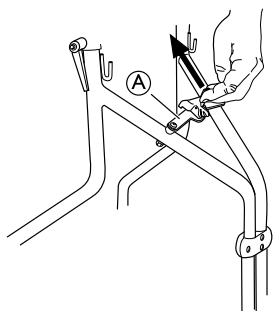

1. Pavelciet uz augšu un uz aizmuguri drošības aizturi (A).
2. Iestumiet rokturus uz iekšu, lai salocītu rolatoru.



BRĪDINĀJUMS! Iespiešanas risks

– Ņemiet vērā, ka, salokot rolatoru, pastāv risks iespiest ķermeņa daļas starp rāmja daļām.

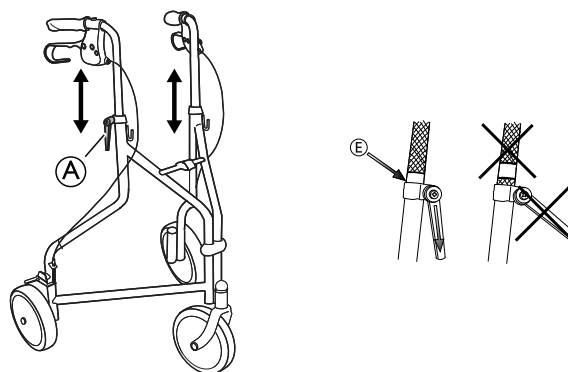

1. Atskrūvējiet sviru (A).
2. Pielāgojiet atbilstošu roktura augstumu.
3. Atkārtoti pievelciet sviru. Nospiediet rokturi, lai pārbaudītu, vai stiprinājums ir drošs.
4. Atkārtojiet šīs darbības otrā pusē.

Ērtākai roku pozīcijai varat pagriezt rokturus uz iekšu. Bloķēšanas mehānisms neļauj sasniegt maksimālo pieļauto leņķi.

Rolatora atlocīšana



BRĪDINĀJUMS! Apgāšanās risks

– Pirms rolatora lietošanas pārlicinieties, vai drošības aizturis ir nobloķētā stāvoklī.

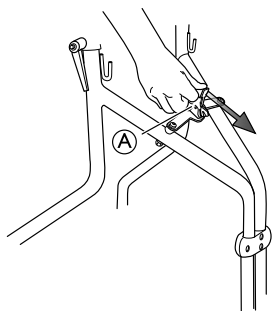

1. Izstumiet rokturus uz āru, lai atlocītu rolatoru.
2. Pavelciet drošības aizturi (A) uz leju un uz priekšu, lai nofiksētu rolatoru atlocītā stāvoklī.

4.4 Rokturu augstuma pielāgošana



BRĪDINĀJUMS! Apgāšanās risks

– Vienmēr nodrošiniet, ka sviras ir droši pievilktas, lai novērstu roktura nejaušu nolaišanu.
– Neuzstādi rokturus virs to augstākās pieļaujamās pozīcijas, kas norādīta ar marķējumu uz stieņiem.



Ieteicamais augstums: Rokturi parasti jānovieto plaukstu locītavu augstumā, ja stāvs taisni ar atbrīvotām rokām. Terapeits var ieteikt dažādu augstumu, balstoties uz lietotāja konkrētajām vajadzībām.



BRĪDINĀJUMS!

– Negrieziet rokturus uz āru.

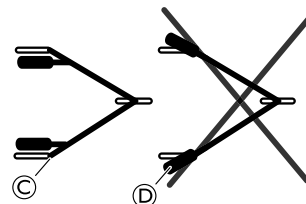

4.5 Staigāšana



BRĪDINĀJUMS! Apgāšanās risks

– Uzmanieties, ja riteņi atduras pret šķērslī, piemēram, apmali.

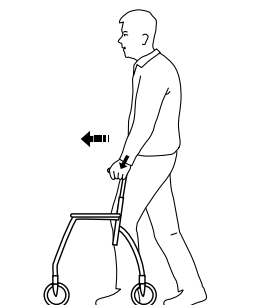

1. Novietojiet staigāšanas palīg līdzekli sev nedaudz priekšā un spieriet soli tā virzienā, vienlaikus izmantojot rokturus, lai atbalstītos.

4.6 Apsēšanās uz krēsla

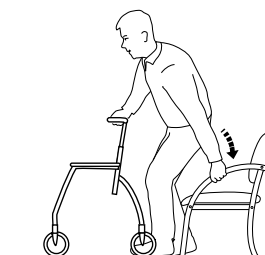

1. Stāviet krēsla priekšā ar staigāšanas palīg līdzekli tā, lai kāju aizmugure pieskaras krēslam.
2. Bloķējiet abas staigāšanas līdzekļa rokas bremzes.
3. Novietojiet rokas uz krēsla rokturiem, nedaudz paliecinieties uz priekšu un uzmanīgi apsēdieties.

4.7 Piecelšanās stāvus pozīcijā



BRĪDINĀJUMS!

Apgāšanās risks

– Neizmantojiet staigāšanas palīg līdzekli, lai pavilktu sevi augšup no sēdus stāvokļa.

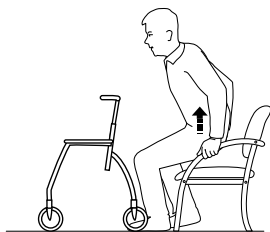

1. Novietojiet staigāšanas palīg līdzekli sev priekšā un nobloķējiet abas rokas bremzes.
2. Izmantojiet krēsla elkoņu balstus, lai atbalstītos, un uzmanīgi piecelieties stāvus pozīcijā.
3. Tiklīdz esat stabilā stāvus pozīcijā, pārvietojiet rokas uz staigāšanas palīg līdzekļa rokturiem.

4.8 Rokas bremžu lietošana

- 1.
- 2.

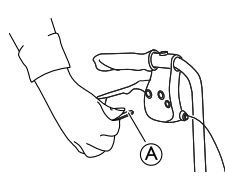
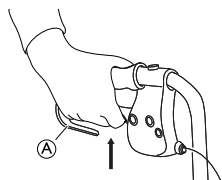

1. Ieslēdziet bremzes, pavelkot abus bremžu rokturus (A) augšup.
2. Lai ieslēgtu stāvbremzes, nospiediet bremžu rokturus (A) līdz galam uz leju.

 Dzirdams klikšķis norāda, ka bremzes ir pareizā pozīcijā.

 Ir svarīgi iestatīt bremzes stāvbremžu pozīcijā.

3. Lai izslēgtu stāvbremzes, pavelciet bremžu rokturus augšup.

Bremžu darbības regulēšana



BRĪDINĀJUMS!

Zemas bremžu efektivitātes risks

– Bremžu pielāgošana jāveic kvalificētam personālam.

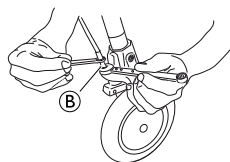
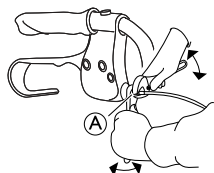

Bremzes var noregulēt gan līdzās rokturim (A), gan zemāk līdzās ritenim (B).



8 mm un 10 mm uzgrīzņu atslēgas (nav iekļautas komplektācijā)

4.9 Soma, groza un paplātes uzstādīšana

Soma

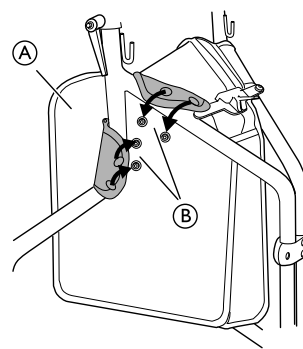

1. Uzstādiet somu (A) starp rāmja caurulēm.
2. Pārlokiet stiprinājumu atlokus (B) pāri caurulēm un aiztaisiet pogas.
3. Atkārtojiet šīs darbības pretējā pusē.

Grozs

- 1.

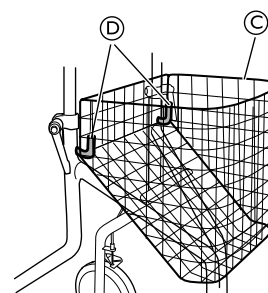

Pievienojiet grozu (C) pie stiprinājumu āķiem (D).

Paplāte

- 1.

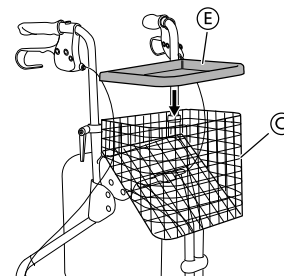

Novietojiet paplāti (E) virs groza (C).

5 Apkope

5.1 Vispārīga informācija par apkopi



BRĪDINĀJUMS!

Traumu gūšanas risks

- Apkope jāveic vismaz vienreiz gadā.
- Nelietojiet bojātu izstrādājumu.
- Necentieties to salabot pats. Remontdarbiem sazinieties ar piegādātāju.

5.2 Pārbaūžu kontrolsaraksts

Lai nodrošinātu labu darbību un drošību, regulāri pārbaudiet izstrādājumu.

- Pārlicinieties, ka visas skrūves un regulatori ir piestiprināti pareizi.
- Nodrošiniet, ka rokturi ir stingri. Ja rokturi ir vaļīgi, nelietojiet staigāšanas palīg līdzekli. Norādījumus, kā nomainīt rokturus, var iegūt no vietējā uzņēmuma vai "Invacare" izplatītāja.

- ❑ Pārbaudiet bremžu darbību. Ja ir nepieciešams veikt bremžu pielāgošanu, skatiet šīs lietotāja rokasgrāmatas nodaļu 4 *Lietošana*, 49. lpp.
- ❑ Pārbaudiet, vai rāmim un noslogotajām daļām nav plīsumu.
- ❑ Pārbaudiet, vai riteņi ir cieši pievilkti, kā arī nav nodiluši un bojāti.
- ❑ Pārliedzinieties, ka riteņos nav iepinušies mati, auduma šķiedras vai kādi citi netīrumi.

5.3 Tīrīšana un dezinfekcija

Vispārīga drošības informācija



UZMANĪBU!

Piesārņojuma risks

- Veiciet sevi pasargājošus piesardzības pasākumus un izmantojiet atbilstošus aizsarglīdzekļus.



SVARĪGI!

- Nepiemērotu šķidrumu vai metožu izmantošana var kaitēt izstrādājumam vai bojāt to.
 - Visiem tīrīšanas un dezinfekcijas līdzekļiem jābūt iedarbīgiem, saderīgiem un jāaizsargā izstrādājumi, kuru tīrīšanai tie ir paredzēti.
 - Nekad nelietojiet kodīgus šķidrumus (sārmus, skābi utt.) vai abrazīvus tīrīšanas līdzekļus. Mēs iesakām izmantot ierastu mājaisniecības tīrīšanas līdzekli, piemēram, trauku mazgājamo līdzekli, ja nav citādi norādīts tīrīšanas norādījumos.
 - Nekad nelietojiet šķīdinātāju (celulozes šķīdinātāju, acetonu utt.), kas maina plastmasas struktūru vai izšķīdina piestiprinātās uzlīmes.
 - Pirms atkārtotas lietošanas vienmēr pārliedzinieties, ka izstrādājums ir pilnībā nožuvis.



Tīrīšanai un dezinficēšanai klīniskajā vai ilgtermiņa aprūpes vidē, ievērojiet iestādes procedūras.

Tīrīšanas intervāli



SVARĪGI!

- Regulāra tīrīšana un dezinficēšana garantē vienmērīgu darbību, pagarina darbmūžu un novērš piesārņojumu. Tīriet un dezinficējiet izstrādājumu:
 - regulāri, kamēr tas tiek lietots,
 - pirms un pēc jebkādam apkalpes procedūram,
 - kad tas ir bijis saskarē ar ķermeņa šķidrumiem,
 - pirms tā izmantošanas citam lietotājam.

Norādījumi par tīrīšanu

Izstrādājumu var mazgāt veļas mazgājamā mašīnā vai ar rokām.

Izmantojot augstspiediena tīrītāju vai parastu ūdens strūklu, nevīriet strūklu pret gultņiem, noteces atverēm vai marķējumiem.

Maksimālā tīrīšanas temperatūra ir 60 °C. Neizmantojiet tvaika tīrītāju.

1. Tīriet staigāšanas palīg līdzekli ar mitru drānu un maigu tīrīšanas līdzekli.
2. Tīriet riteņus ar suku (neizmantojiet metāla suku).
3. Pēc mazgāšanas noslaukiet izstrādājumu, lai tas būtu sauss.

Dezinfekcija

- Notīriet visas pieejamās virsmas ar dezinfekcijas līdzekli.



Informācija par ieteicamajiem dezinfekcijas līdzekļiem un metodēm ir atrodamā šeit: <https://vah-online.de/en/for-users>.

6 Pēc lietošanas

6.1 Likvidēšana

Rūpējieties par apkārtējo vidi un pēc izstrādājuma darbmūža beigām nododiet to pārstrādei atbilstošā uzņēmumā.

Izjauciet izstrādājumu un tā komponentus, lai atsevišķus materiālus varētu atdalīt un pārstrādāt atsevišķi.

Izlieto izstrādājumu un iepakojumu likvidēšana un pārstrāde jāveic saskaņā ar katras valsts likumiem un noteikumiem par atkritumu pārstrādi. Lai uzzinātu vairāk, sazinieties ar vietējo atkritumu apsaimniekošanas uzņēmumu.

6.2 Atjaunošana

Šo izstrādājumu var lietot atkārtoti. Lai izstrādājumu atjaunotu izmantošanai jaunam lietotājam, veiciet tālāk norādītās darbības.

- Pārbaude
- Tīrīšana un dezinfekcija

Detalizētu informāciju skatiet šeit: 5 *Apkope*, 51. lpp.

Pārliedzinieties, ka kopā ar izstrādājumu jums tiek nodota arī lietotāja rokasgrāmata.

Nelietojiet šo izstrādājumu, ja tiek konstatēti kādi bojājumi vai nepareiza darbība.

7 Tehniskie Dati

7.1 Izmēri un svars

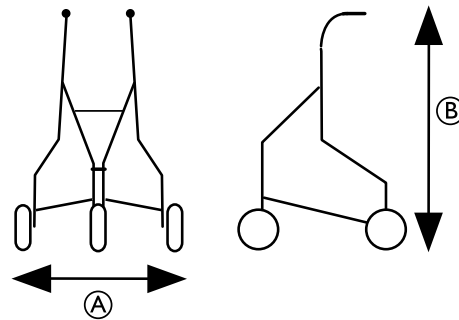

	"Delta P429/2", "Delta P429/2C"
Kopējais platums (A)	680 mm
Kopējais augstums (B)	830–950 mm
Min./maks. lietotāja augums	1600–1830 mm
Maksimālais lietotāja svars ⁹	135 kg
Maks. groza noslodze	5 kg
Maks. paplātes noslodze	5 kg
Maks. somas noslodze	5 kg

9. Nosakot svara ierobežojumu, ir ņemts vērā lietotāja svars un papildu slodze, piemēram, groza saturs.

7.2 Materiāli

Rāmis	Tērauds ar poliestera pulvera pārklājumu/tērauds ar hroma pārklājumu
Rokturi	Tērauds ar hroma pārklājumu
Rokturu pārklājums	PVC
Riteņi	Polipropilēns ar TPE piemaisījumu
Plastmasas daļas	Materiāls norādīts marķējumā (PA, PP, PE)
Skrūves	Tērauda, ar aizsardzību pret rūsū

Invacare Distributors

Belgium & Luxemburg:

Invacare nv
Autobaan 22
B-8210 Loppem
Tel: (32) (0)50 83 10 10
Fax: (32) (0)50 83 10 11
belgium@invacare.com
www.invacare.be

Ireland:

Invacare Ireland Ltd,
Unit 5 Seatown Business Campus
Seatown Road, Swords, County Dublin
Tel : (353) 1 810 7084
Fax: (353) 1 810 7085
ireland@invacare.com
www.invacare.ie

Portugal:

Invacare Lda
Rua Estrada Velha, 949
P-4465-784 Leça do Balio
Tel: (351) (0)225 1059 46/47
Fax: (351) (0)225 1057 39
portugal@invacare.com
www.invacare.pt

Deutschland:

Invacare GmbH,
Alemannenstraße 10
D-88316 Isny
Tel: (49) (0)7562 700 0
kontakt@invacare.com
www.invacare.de

Italia:

Invacare Mecc San s.r.l.,
Via dei Pini 62,
I-36016 Thiene (VI)
Tel: (39) 0445 38 00 59
Fax: (39) 0445 38 00 34
italia@invacare.com
www.invacare.it

Schweiz / Suisse / Svizzera:

Invacare AG
Benkenstrasse 260
CH-4108 Witterswil
Tel: (41) (0)61 487 70 80
Fax: (41) (0)61 487 70 81
switzerland@invacare.com
www.invacare.ch

España:

Invacare SA
Avda. Del Oeste n.50, 1ª, 1ª
Valencia-46001
Tel: (34) (0)972 49 32 14
contactsp@invacare.com
www.invacare.es

Nederland:

Invacare BV
Galvanistraat 14-3
NL-6716 AE Ede
Tel: (31) (0)318 695 757
Fax: (31) (0)318 695 758
nederland@invacare.com
www.invacare.nl

United Kingdom:

Invacare Limited
Pencoed Technology Park, Pencoed
Bridgend CF35 5AQ
Tel: (44) (0) 1656 776 222
Fax: (44) (0) 1656 776 220
uk@invacare.com
www.invacare.co.uk

France:

Invacare Poirier SAS
Route de St Roch
F-37230 Fondettes
Tel: (33) (0)2 47 62 64 66
Fax: (33) (0)2 47 42 12 24
contactfr@invacare.com
www.invacare.fr

Österreich:

Invacare Austria GmbH
Herzog-Odilo-Straße 101
A-5310 Mondsee-Tiefgraben
Tel: (43) 6232 5535 0
Fax: (43) 6232 5535 4
info-austria@invacare.com
www.invacare.at



Invacare Rea AB
Växjövägen 303
SE-343 71 Diö
Sweden

